

**DJ MIXER
TABLE DE MIXAGE
DJ-MISCHPULT
MIXER PER DJ
DJ MENGPANEEL
MESA DE MEZCLAS DJ**

DJM-800

Operating Instructions
Mode d'emploi
Bedienungsanleitung
Istruzioni per l'uso
Gebruiksaanwijzing
Manual de instrucciones

Thank you for buying this Pioneer product. Please read through these operating instructions so you will know how to operate your model properly. After you have finished reading the instructions, put them away in a safe place for future reference. In some countries or regions, the shape of the power plug and power outlet may sometimes differ from that shown in the explanatory drawings. However the method of connecting and operating the unit is the same.

If the AC plug of this unit does not match the AC outlet you want to use, the plug must be removed and appropriate one fitted. Replacement and mounting of an AC plug on the power supply cord of this unit should be performed only by qualified service personnel. If connected to an AC outlet, the cut-off plug can cause severe electrical shock. Make sure it is properly disposed of after removal. The equipment should be disconnected by removing the mains plug from the wall socket when left unused for a long period of time (for example, when on vacation). D3-4-2-1a_A_En

IMPORTANT



The lightning flash with arrowhead symbol, within an equilateral triangle, is intended to alert the user to the presence of uninsulated "dangerous voltage" within the product's enclosure that may be of sufficient magnitude to constitute a risk of electric shock to persons.

CAUTION

RISK OF ELECTRIC SHOCK
DO NOT OPEN





The exclamation point within an equilateral triangle is intended to alert the user to the presence of important operating and maintenance (servicing) instructions in the literature accompanying the appliance.

D3-4-2-1-1_En-A

Replacement and mounting of an AC plug on the power supply cord of this unit should be performed only by qualified service personnel.

IMPORTANT: THE MOULDED PLUG

This appliance is supplied with a moulded three pin mains plug for your safety and convenience. A 3 amp fuse is fitted in this plug. Should the fuse need to be replaced, please ensure that the replacement fuse has a rating of 3 amps and that it is approved by ASTA or BSI to BS1362.

Check for the ASTA mark  or the BSI mark  on the body of the fuse.

If the plug contains a removable fuse cover, you must ensure that it is refitted when the fuse is replaced. If you lose the fuse cover the plug must not be used until a replacement cover is obtained. A replacement fuse cover can be obtained from your local dealer.

If the fitted moulded plug is unsuitable for your socket outlet, then the fuse shall be removed and the plug cut off and disposed of safely. There is a danger of severe electrical shock if the cut off plug is inserted into any 13 amp socket.

If a new plug is to be fitted, please observe the wiring code as shown below. If in any doubt, please consult a qualified electrician.

IMPORTANT: The wires in this mains lead are coloured in accordance with the following code:
Blue : Neutral Brown : Live

As the colours of the wires in the mains lead of this appliance may not correspond with the coloured markings identifying the terminals in your plug, proceed as follows :

- The wire which is coloured BLUE must be connected to the terminal which is marked with the letter **N** or coloured BLACK.
- The wire which is coloured BROWN must be connected to the terminal which is marked with the letter **L** or coloured RED.

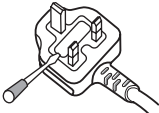

D3-4-2-1-2-2_B_En

How to replace the fuse: Open the fuse compartment with a screwdriver and replace the fuse.

CAUTION
The POWER switch on this unit will not completely shut off all power from the AC outlet. Since the power cord serves as the main disconnect device for the unit, you will need to unplug it from the AC outlet to shut down all power. Therefore, make sure the unit has been installed so that the power cord can be easily unplugged from the AC outlet in case of an accident. To avoid fire hazard, the power cord should also be unplugged from the AC outlet when left unused for a long period of time (for example, when on vacation). D3-4-2-2a_A_En

WARNING
This equipment is not waterproof. To prevent a fire or shock hazard, do not place any container filled with liquid near this equipment (such as a vase or flower pot) or expose it to dripping, splashing, rain or moisture. D3-4-2-1-3_A_En

VENTILATION CAUTION
When installing this unit, make sure to leave space around the unit for ventilation to improve heat radiation (at least 5 cm at rear, and 3 cm at each side).

WARNING
Slots and openings in the cabinet are provided for ventilation to ensure reliable operation of the product, and to protect it from overheating. To prevent fire hazard, the openings should never be blocked or covered with items (such as newspapers, table-cloths, curtains) or by operating the equipment on thick carpet or a bed. D3-4-2-1-7b_A_En

This product complies with the Low Voltage Directive (73/23/EEC, amended by 93/68/EEC), EMC Directives (89/336/EEC, amended by 92/31/EEC and 93/68/EEC). D3-4-2-1-9a_En

Operating Environment
Operating environment temperature and humidity: +5 °C – +35 °C (+41 °F – +95 °F); less than 85 %RH (cooling vents not blocked)
Do not install this unit in a poorly ventilated area, or in locations exposed to high humidity or direct sunlight (or strong artificial light) D3-4-2-1-7c_A_En

WARNING
Before plugging in for the first time, read the following section carefully.
The voltage of the available power supply differs according to country or region. Be sure that the power supply voltage of the area where this unit will be used meets the required voltage (e.g., 230V or 120V) written on the rear panel. D3-4-2-1-4_A_En

WARNING
To prevent a fire hazard, do not place any naked flame sources (such as a lighted candle) on the equipment. D3-4-2-1-7a_A_En



If you want to dispose this product, do not mix it with general household waste. There is a separate collection system for used electronic products in accordance with legislation that requires proper treatment, recovery and recycling.

Private households in the 25 member states of the EU, in Switzerland and Norway may return their used electronic products free of charge to designated collection facilities or to a retailer (if you purchase a similar new one). For countries not mentioned above, please contact your local authorities for the correct method of disposal. By doing so you will ensure that your disposed product undergoes the necessary treatment, recovery and recycling and thus prevent potential negative effects on the environment and human health.

POWER-CORD CAUTION
Handle the power cord by the plug. Do not pull out the plug by tugging the cord and never touch the power cord when your hands are wet as this could cause a short circuit or electric shock. Do not place the unit, a piece of furniture, etc., on the power cord, or pinch the cord. Never make a knot in the cord or tie it with other cords. The power cords should be routed such that they are not likely to be stepped on. A damaged power cord can cause a fire or give you an electrical shock. Check the power cord once in a while. When you find it damaged, ask your nearest PIONEER authorized service center or your dealer for a replacement. 5002_En

CAUTIONS REGARDING HANDLING

Location

- Install the unit in a well-ventilated location where it will not be exposed to high temperatures or humidity.**
- Do not install the unit in a location which is exposed to direct rays of the sun, or near stoves or radiators. Excessive heat can adversely affect the cabinet and internal components. Installation of the unit in a damp or dusty environment may also result in a malfunction or accident. (Avoid installation near cookers etc., where the unit may be exposed to oily smoke, steam or heat.)
 - When the unit is used inside a carrying case or DJ booth, separate it from the walls or other equipment to improve heat radiation.

Cleaning the Unit

- Use a polishing cloth to wipe off dust and dirt.
- When the surfaces are very dirty, wipe with a soft cloth dipped in some neutral cleanser diluted five or six times with water and wrung out well, then wipe again with a dry cloth. Do not use furniture wax or cleaners.
- Never use thinners, benzene, insecticide sprays or other chemicals on or near this unit, since these will corrode the surfaces.

CONTENTS

CAUTIONS REGARDING HANDLING	2
CONFIRM ACCESSORIES	3
FEATURES	3

BEFORE USING

CONNECTIONS	4
CONNECTION PANEL	4
CONNECTING INPUTS	5
CONNECTING EXTERNAL EFFECTORS, OUTPUT CONNECTORS	6
ABOUT MIDI CONNECTORS	6
CONNECTING MICROPHONE AND HEADPHONES	7
CONNECTING THE POWER CORD	7
NAMES AND FUNCTIONS OF PARTS	8
OPERATION PANEL	8
DISPLAY SECTION	10

OPERATIONS

MIXER OPERATIONS	12
BASIC OPERATIONS	12
FADER START FUNCTION	13
EFFECT FUNCTIONS	14
TYPES OF BEAT EFFECTS	14
PRODUCING BEAT EFFECTS	16
TYPE OF SOUND-COLOR EFFECT	17
USING SOUND-COLOR EFFECTS	17
EFFECT PARAMETERS	18
MIDI SETTINGS	19
SYNCHRONIZING AUDIO SIGNALS TO EXTERNAL SEQUENCER, OR USING DJM-800 INFORMATION TO OPERATE AN EXTERNAL SEQUENCER	19
MIDI MESSAGES	19
PROGRAM CHANGE	20
SNAPSHOT	20

OTHER

TROUBLESHOOTING	21
SPECIFICATIONS	22
BLOCK DIAGRAM	128

CONFIRM ACCESSORIES

Operating Instructions	1
Power cord	1

FEATURES

① Designed for high sound quality

Analog signals are transmitted by the shortest circuitry and converted to digital format at 96 kHz sampling rate via a 24-bit high quality A/D converter. As a result, signals are passed to the digital mixing stage in the best possible state. Mixing is performed with a 32-bit DSP, totally eliminating any loss in fidelity, while the ideal level of filtering is introduced to produce optimum sound for DJ play. These features are housed in a high-rigidity chassis with double-shielded construction together with a high-performance power section and other features of the high-fidelity technology also used in the DJM-1000, thus guaranteeing the utmost in clear and powerful club sounds.

② Sound-color effects

1) Harmonic effect

Equipped with the industry's first "harmonic effect" function that detects the track's key and provides optimum tuning for DJ play. This new function allows smoother, more natural DJ mixing compared to earlier models which allowed DJ play with track tempo adjustment alone.

2) Modulation effect

"Filter," "crush," and "sweep" effects have been added to each channel.

These allow a greater breadth to DJ play by permitting the user to apply effects more intuitively.

Also, by combining these with "beat effects," some 50 kinds of effect can be produced, giving the user a vast potential for remix and DJ play.

③ Beat effects

The "beat effects" so popular on the DJM-600 are continued here. Effects can be applied in linkage to the BPM (Beats Per Minute) count, thus allowing the production of a variety of sounds.

Some of the effects include delay, echo, reverse delay, pan, trance, filter, flanger, phaser, reverb, robot, chorus, roll, and reverse roll.

④ Digital IN/OUT

The digital input connectors support each of the sampling rates (44.1/48/96 kHz), thus allowing the connection of digital components for a DJ system with no sound degradation.

Likewise the digital output connectors support sampling rates 96 kHz/24-bit and 48 kHz/24-bit, making the unit even more convenient for cutting studio tracks or on other occasions when high sound fidelity is required. (Only linear PCM is supported.)

⑤ MIDI OUT

Virtually all the dial and switch information of the DJM-800 can be output in MIDI signal format, allowing external components to be controlled via MIDI.

⑥ Other functions

- A control cable can be used to connect the unit to a Pioneer DJ CD player, thus allowing playback to be linked to operation of the fader ("fader start play").
- Built-in "3-band equalizer" supports level control within the range of +6 dB to -26 dB in each bandwidth.
- "Cross fader assignment" function allows each channel's input to be assigned flexibly to a cross fader.
- "Talk over" function automatically lowers track volume during microphone input.
- "Fader curve adjustment" function allows modification of the cross fader and channel fader curves.
- "Microphone cut" function mutes microphone output to the booth monitor, thus preventing uncomfortable feedback.
- By replacing the channel fader section with the optional rotary volume kit **DJC-800RV**, the slider control can be replaced with a rotary type control.

CONNECTIONS

CONNECTION PANEL

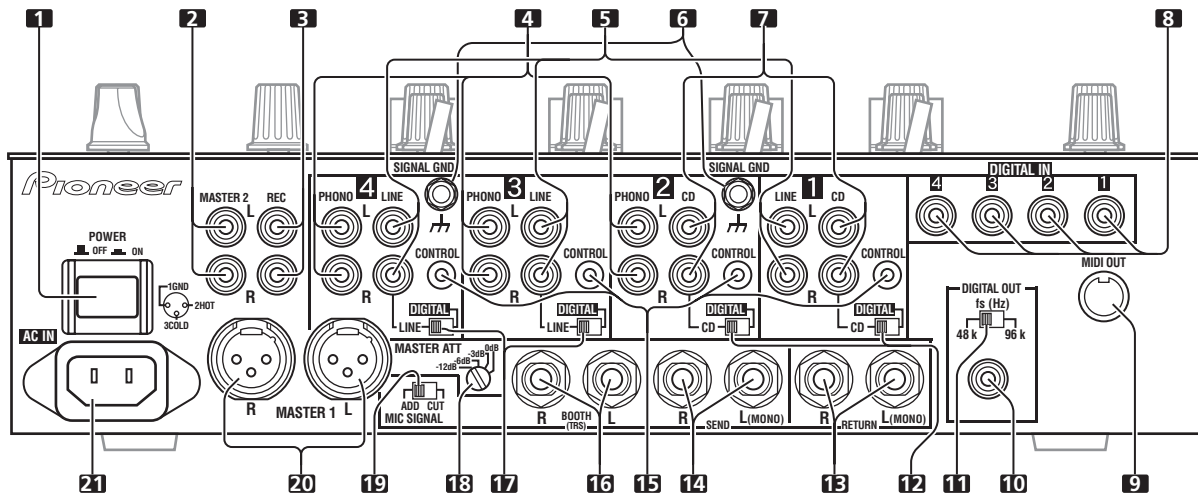

1. POWER switch

2. MASTER 2 output connectors

RCA type unbalanced output.

3. Recording output connectors (REC)

RCA type output connectors for recording.

4. PHONO input connectors

RCA type phono level (MM cartridge) input connectors. Do not use for inputting line level signals.

5. LINE input connectors

RCA type line level input connectors. Use to connect a cassette deck or other line level output component.

6. Signal grounding terminals (SIGNAL GND)

Use to connect ground wires from analog players. This is not a safety grounding terminal.

7. CD input connectors

RCA type line level input connectors. Use to connect a DJ CD player or other line level output component.

8. DIGITAL IN connectors

RCA type digital coaxial input connectors. Use to connect to DJ CD player or other digital coaxial output connectors.

9. MIDI OUT connector

DIN type output connector. Use to connect to other MIDI component (see P. 19).

10. DIGITAL OUT connector

RCA type digital coaxial output connector. Master audio digital output.

11. Sampling frequency selector switch (fs 48 k/96 k)

Use to set the sampling frequency of the digital output to 96 kHz/24-bit or 48 kHz/24-bit.

12. DIGITAL/CD input selector switches

Use to select either analog input (CD) or digital input (DIGITAL IN).

13. RETURN connectors

Ø6.3 mm phone-type input connectors. Use to connect to the output connectors of external effectors or similar components. When the L channel only is connected, the L channel input is simultaneously input to the R channel.

14. SEND output connectors

Ø6.3 mm phone-type output connectors. Use to connect to the input connectors of external effectors or other similar components. When the L channel only is connected, a L+R monaural signal is output.

15. CONTROL connectors

Ø3.5 mm mini-connector. Use to connect to the control connector of a Pioneer DJ CD player. When the connectors are connected, the DJM-800's fader can be used to perform start/stop on the DJ CD player.

16. BOOTH monitor output connectors

Ø6.3 mm phone-type booth monitor output connectors. The sound level from these connectors is controlled independently by the **BOOTH MONITOR** level dial, regardless of the position of the **MASTER LEVEL** dial. (These connectors are TRS output, so they support both balanced and unbalanced outputs.)

17. DIGITAL/LINE input selector switches

Use to select either analog input (LINE) or digital input (DIGITAL IN).

18. Master output attenuator switch (MASTER ATT)

Use to attenuate the level of the master 1 and master 2 outputs. Selectable values are 0 dB, -3 dB, -6 dB and -12 dB.

19. Microphone signal switch (MIC SIGNAL ADD/CUT)

When set to the [ADD] position, the sounds from microphone 1 and microphone 2 are output to the **BOOTH** monitor output connectors. When set to the [CUT] position, the sounds from microphone 1 and microphone 2 are not output to the **BOOTH** monitor output connectors.

20. MASTER 1 output connectors

XLR type (male) balanced output.
 ● When using a cord with RCA-type plug, users are recommended to connect the plug directly to the **MASTER 2** connectors without using an XLR/RCA converter plug.

21. Power inlet (AC IN)

Use the accessory power cord to connect to an AC power outlet of the proper voltage.

Always turn off the power switch and disconnect the power plug from its outlet when making or changing connections.

CONNECTING INPUTS

Pioneer DJ CD players

Connect a DJ CD player's audio output connectors to one of the channel 1 to 2 **CD** input connectors or the channel 3 to 4 **LINE** input connectors, and connect the player's control cable to the corresponding channel's **CONTROL** connector.

Set the connected channel's **DIGITAL/CD** switch or **DIGITAL/LINE** switch to either **[CD]** or **[LINE]**, and set the input selector switch to **[CD/DIGITAL]** or **[LINE/DIGITAL]**.

When making digital connections, connect the digital coaxial output terminal of the DJ CD player to one of the channel 1 to 4 **DIGITAL IN** connectors of the DJM-800; then set the corresponding channel's **DIGITAL/CD** switch or **DIGITAL/LINE** switch to **[DIGITAL]**, and the input selector switch to **[CD/DIGITAL]** or **[LINE/DIGITAL]**.

Analog turntable

To connect an analog turntable, connect the turntable's audio output cable to one of the channel 2 to 4 **PHONO** input connectors. Set the corresponding channel's input selector switch to **[PHONO]**.

The DJM-800's **PHONO** inputs support MM cartridges.

Connect the turntable's ground wire to one of the DJM-800's **SIGNAL GND** terminals.

- Note that no **PHONO** input connector is provided for channel 1.

Connecting other line level output devices

To use a cassette deck or other CD player, connect the component's audio output connectors to one of the channel 3 to 4 **LINE** input connectors. Then set the corresponding channel's **DIGITAL/LINE** switch to **[LINE]**, and the input selector switch to **[LINE/DIGITAL]**.

Alternately, connect the component to the channel 1 **LINE** input connector, then set the channel 1 input selector switch to **[LINE]**.

Connecting other digital output devices

To use a CD player or other component with digital connections, connect the component's digital coaxial output connectors to one of the channel 1 to 4 **DIGITAL IN** connectors; then set the corresponding channel's **DIGITAL/CD** switch or **DIGITAL/LINE** switch to **[DIGITAL]**, and the input selector switch to **[CD/DIGITAL]** or **[LINE/DIGITAL]**.

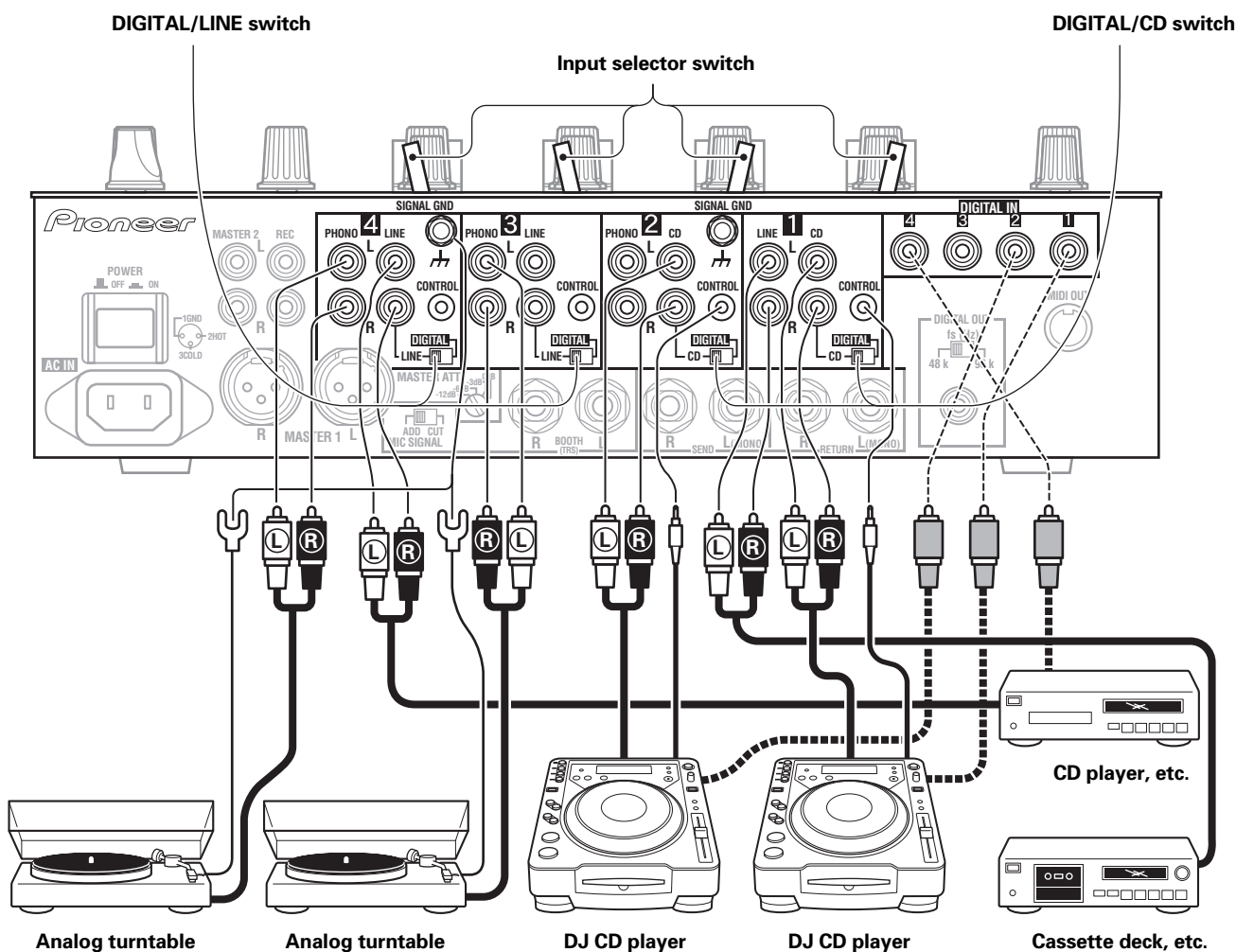

CONNECTING EXTERNAL EFFECTORS, OUTPUT CONNECTORS

Master output

This unit is furnished with balanced output **MASTER 1** (supporting XLR plugs), and unbalanced output **MASTER 2** (supporting RCA plugs).

Using the **MASTER ATT** switch, adjust the output level to match the input sensitivity of the power amplifier used.

If the operating panel's **STEREO/MONO** switch is set to **[MONO]**, the master output will be a monaural combination of L+R channels.

Booth monitor output

This is a TRS output supporting Ø6.3 mm phone plugs. The sound volume for this output is controlled by the **BOOTH MONITOR** level dial, independently of the master output level setting.

Recording output

These are output connectors for recording, supporting RCA plugs.

Digital output

This is a coaxial digital output connector, supporting RCA plugs. The sampling frequency can be set to 96 kHz/24-bit or 48 kHz/24-bit to match the connected device.

External effector

Use a cable with Ø6.3 mm phone plugs to connect the DJ mixer's **SEND** connectors to the effector's input connectors.

When using an effector with monaural inputs, connect only to the DJ mixer's L channel output. In this way, the mixed L+R audio signal will be sent to the effector. In the same way, use a cable with Ø6.3 mm phone plugs to connect the DJ mixer's **RETURN** connectors to the output connectors of the effector.

If the effector has only monaural output, connect to the DJ mixer's L channel input only. The signal from the effector will be input to both L and R channels.

When using an external effector, set the effect selector to **[SND/RTN]**.

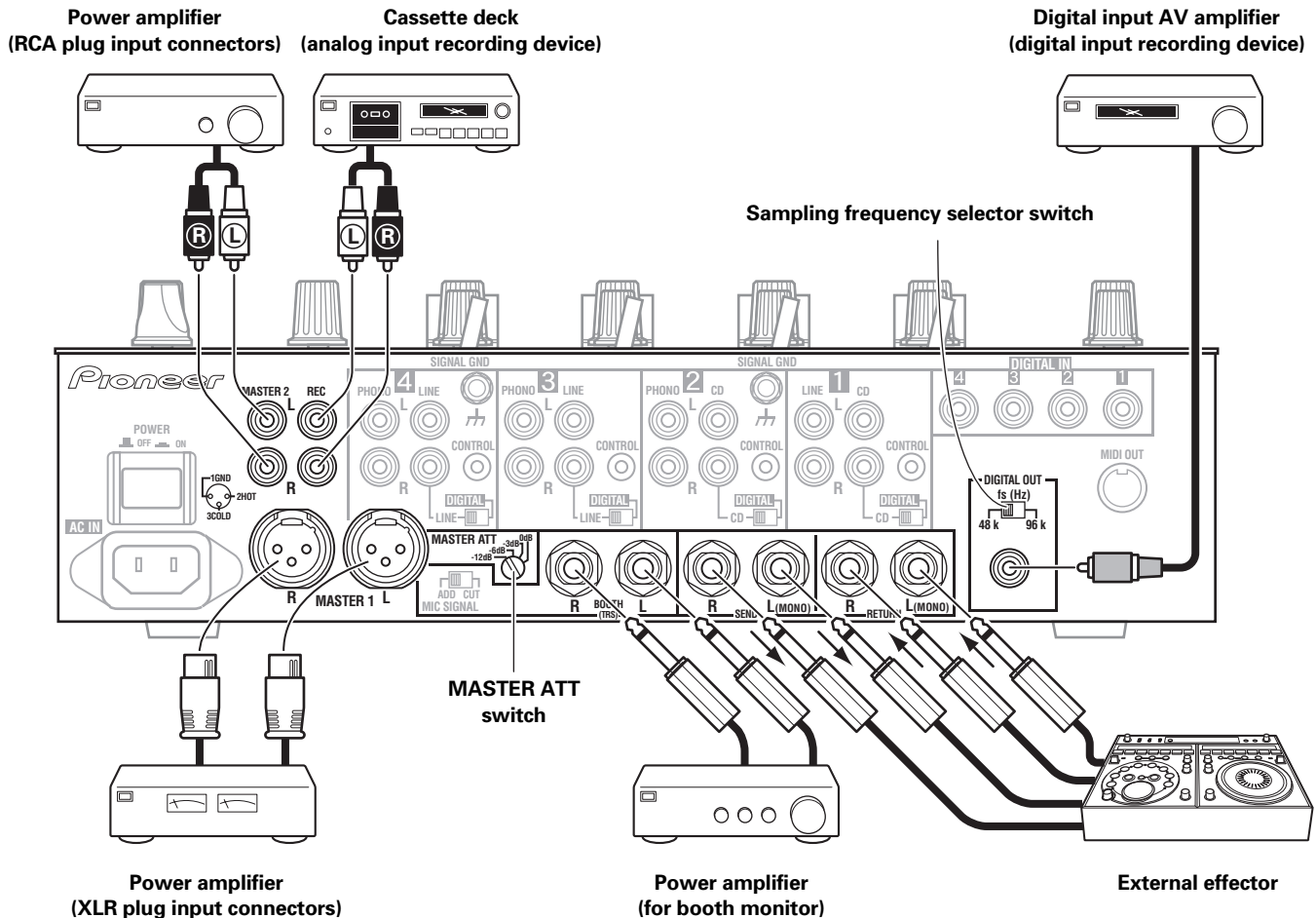

ABOUT MIDI CONNECTORS

See P. 19 regarding the functions of MIDI connectors.

CONNECTING MICROPHONE AND HEADPHONES

Microphone

The **MIC 1** jack on the upper surface of the operating panel can be used to connect a microphone with Ø6.3 mm phone plug or XLR plug.

The **MIC 2** jack on the upper surface of the operating panel can be used to connect a microphone with Ø6.3 mm phone plugs.

- When the connection panel's **MIC SIGNAL** switch is set to **[CUT]**, no microphone sounds will be output from the **BOOTH** monitor output connectors.

Headphones

The **PHONES** jack on the upper surface of the operating panel can be used to connect headphones with a Ø6.3 mm stereo phone plug.

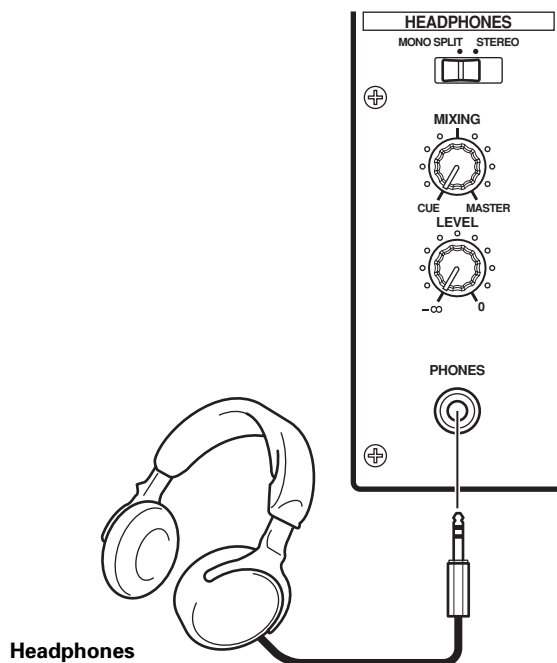
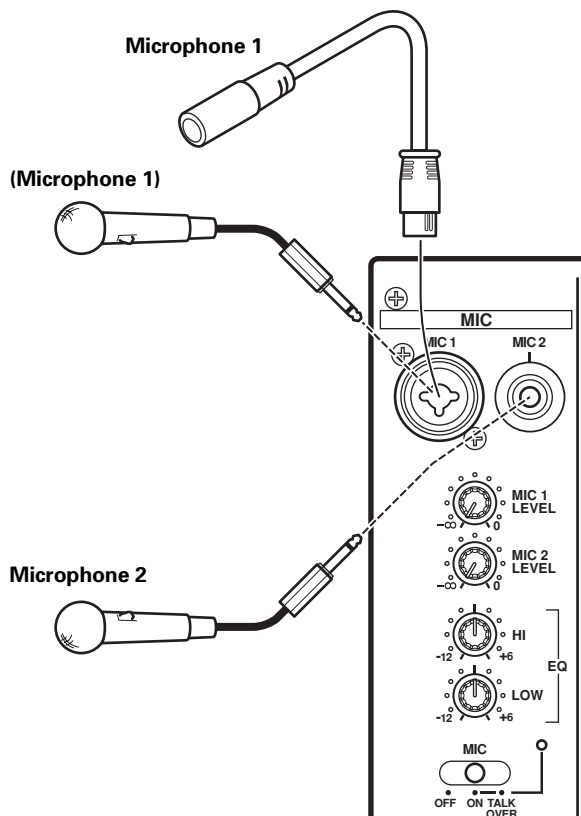

CONNECTING THE POWER CORD

Connect the power cord last.

- After completing all other connections, connect the accessory power cord to the AC inlet on the back of the player, then connect the plug to a standard wall outlet or to the auxiliary power outlet of your amplifier.
- Use only the supplied power cord.

NAMES AND FUNCTIONS OF PARTS

OPERATION PANEL

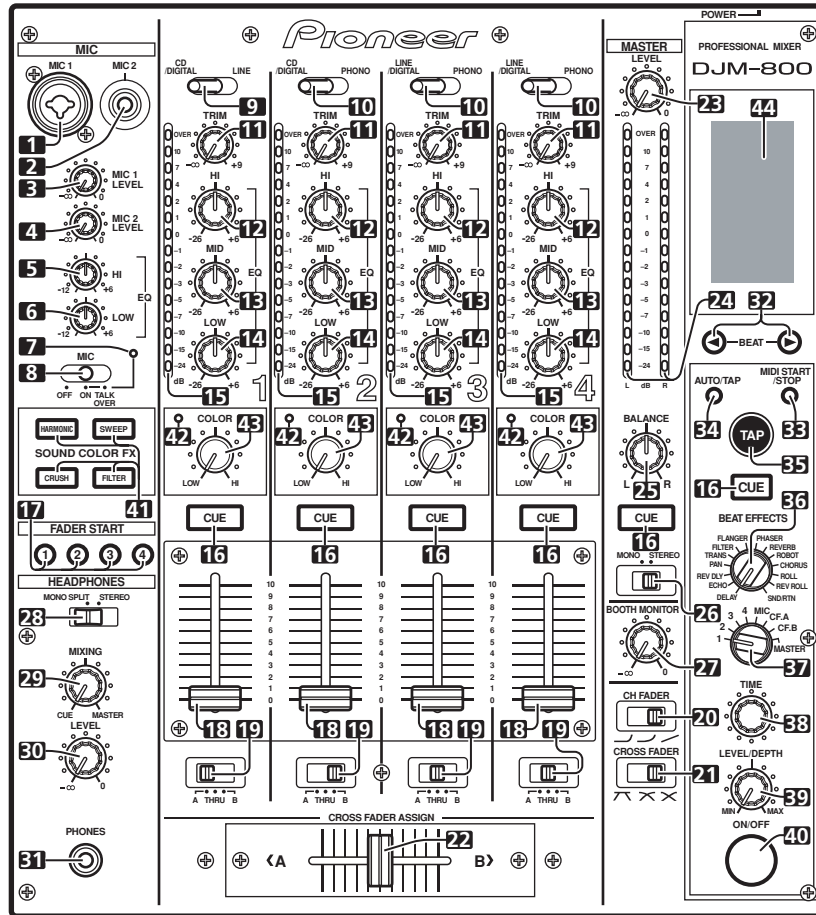

Microphone input control section

- 1. Microphone 1 input jack (MIC 1)**
Use to connect a microphone with an XLR or phone plug.
- 2. Microphone 2 input jack (MIC 2)**
Use to connect a microphone with a phone plug.
- 3. Microphone 1 level control dial (MIC 1 LEVEL)**
Use to adjust the volume of microphone 1. (adjustable range $-\infty$ to 0 dB)
- 4. Microphone 2 level control dial (MIC 2 LEVEL)**
Use to adjust the volume of microphone 2. (adjustable range $-\infty$ to 0 dB)
- 5. Microphone equalizer high-range control dial (HI)**
Use to adjust the treble (high-range) frequencies of microphones 1 and 2. (adjustable range -12 dB to $+6$ dB)
- 6. Microphone equalizer low-range control dial (LOW)**
Use to adjust the bass (low-range) frequencies of microphones 1 and 2. (adjustable range -12 dB to $+6$ dB)
- 7. Microphone function indicator**
Lights when microphone is ON; flashes when TALK OVER is ON.

8. Microphone function selector switch (MIC)

- OFF:**
No microphone sound is output.
- ON:**
Microphone sound is output normally.
- TALK OVER:**
Microphone sound is output; when sound is input to a connected microphone, the TALK OVER function operates and all sound other than that from the microphone is attenuated by 20 dB.

Channel input control section

- 9. Channel 1 input selector switch**
CD/DIGITAL:
Use to select CD input connectors (line level analog input) or DIGITAL input connectors.
LINE:
Use to select LINE input connectors.
- 10. Channel 2 to 4 input selector switches**
CD/DIGITAL (channel 2):
Use to select CD input connectors (line level analog input) or DIGITAL input connectors.
LINE/DIGITAL (channel 3 to 4):
Use to select LINE input connectors (line level analog input) or DIGITAL input connectors.
PHONO:
Use to select PHONO input connectors (analog turntable input).

11. TRIM adjust dial

Use to adjust the input level for each channel. (adjustable range: $-\infty$ to +9 dB, mid-position is about 0 dB)

12. Channel equalizer high-range adjust dial (HI)

Use to adjust the treble (high-range) frequency sound for each channel. (adjustable range: -26 dB to +6 dB)

13. Channel equalizer mid-range adjust dial (MID)

Use to adjust the mid-range frequency sound for each channel. (adjustable range: -26 dB to +6 dB)

14. Channel equalizer low-range adjust dial (LOW)

Use to adjust the bass (low-range) frequency sound for each channel. (adjustable range: -26 dB to +6 dB)

15. Channel level indicator

Displays the current level for each channel, with two-second peak hold.

16. Headphone CUE buttons/indicators

These buttons are used to select from channel 1 to 4, MASTER, or effector, to allow you to monitor the desired source through headphones. If multiple buttons are pressed simultaneously, the selected audio sources are mixed. Press the button once more to cancel the selected source. Unselected buttons glow darkly, while selected source buttons light brightly.

Fader control section

17. Fader start button/indicator (FADER START 1 to 4)

Enables the fader start/back cue function for the channel to which a DJ CD player is connected. The button lights when set to ON. When enabled, the operation differs depending on the setting of the **CROSS FADER ASSIGN** switch.

- When the **CROSS FADER ASSIGN** switch is set to the [A] or [B] position, fader start button operation is linked to the operation of the cross fader (and unlinked to channel fader).
- When the **CROSS FADER ASSIGN** switch is set to the [THRU] position, fader start button operation is linked to the operation of the channel fader (and unlinked to cross fader).

18. Channel fader lever

Use to adjust sound volumes for each channel. (adjustable range: $-\infty$ to 0 dB)

Output is in accordance with the channel fader curve selected with the **CH FADER** curve switch.

19. CROSS FADER ASSIGN switch

This switch assigns each channel's output to either right or left side of the cross fader (if multiple channels are assigned to the same side, the result will be the combined sum of the channels).

A:

The selected channel is assigned to the cross fader's A (left) side.

THRU:

The channel fader's output is sent as is to the master output, without being passed through the cross fader.

B:

The selected channel is assigned to the cross fader's B (right) side.

20. Channel fader curve switch (CH FADER)

This switch allows the user to select from three types of channel fader curve response. This setting is applied equally to channels 1 to 4.

- At the left setting, the curve operates to produce a rapid rise as the channel fader approaches its distant position.
- At the right setting, the curve operates to produce an even, neutral rise throughout the channel fader's movement.
- At the middle setting, an intermediate curve is produced, midway between the two curves noted above.

21. Cross fader curve switch (CROSS FADER)

This switch allows the user to select from three types of cross fader curve response.

- At the left setting, the curve produces a rapid signal rise. (As soon as the cross fader lever leaves the [A] side, the [B] channel sound is produced.)
- At the right setting, the curve operates to produce an even, neutral rise throughout the cross fader's movement.
- At the middle setting, an intermediate curve is produced, midway between the two curves noted above.

22. Cross fader lever

Outputs sound assigned to [A] and [B] sides in accordance with setting of the **CROSS FADER ASSIGN** switch, and subject to the cross fader curve selected with the **CROSS FADER** curve switch.

Master output control section

23. Master output level dial (MASTER LEVEL)

Use to adjust the master output level. (adjustable range: $-\infty$ to 0 dB)

The master output is the sum combination of the sound from channels set to [THRU] with the **CROSS FADER ASSIGN** switch; the signal passed through the cross fader; and the signals from microphone 1 and microphone 2 (if the effect selector is set to [SND/RTN], the **RETURN** input is also added).

24. Master level indicator (MASTER L, R)

These segment indicators display the output level from L and R channels. The indicators have a two-second peak hold.

25. Master balance dial (BALANCE)

Use to adjust the L/R channel balance for master output, booth monitor output, recording output, and digital output.

26. Master output STEREO/MONO selector switch

When set to [MONO], the master output becomes a monaural combination of L+R.

Booth monitor control section

27. BOOTH MONITOR level control dial

This dial is used to adjust the booth monitor output volume. The volume can be adjusted independently of the master output level. (adjustable range: $-\infty$ to 0 dB)

Headphones output section

28. Headphones output switch (MONO SPLIT/STEREO)

MONO SPLIT:

The audio source selected with the headphone **CUE** button is output to the L channel, and the master audio is output to the R channel (only when headphone **CUE** button is used to select [MASTER]).

STEREO:

The audio source selected with the headphone **CUE** button is output in stereo.

29. Headphones mixing dial (MIXING)

When rotated clockwise (toward [MASTER]), the master output audio is produced at the headphones (only when [MASTER] has been selected with the headphones **CUE** button); when rotated counterclockwise (toward [CUE]), the headphones output becomes the mixture of the effect monitor and the channel selected with the headphone **CUE** button.

30. Headphones level adjust dial (LEVEL)

Adjusts the output level of the headphones jack. (adjustable range: $-\infty$ to 0 dB)

31. Headphones jack (PHONES)

BPM counter section

32. Beat select buttons (< BEAT >)

▶ (Beat up): Doubles the calculated BPM.

◀ (Beat down): Halves the calculated BPM.

(P. 16)

● Some effects can be set for "3/4".

33. MIDI start/stop button (MIDI START/STOP)

Use to alternate the MIDI control function between start and stop (P. 19).

When this control is enabled, the [MIDI START (STOP)] message appears for two seconds on the display.

MIDI SNAP SHOT:

When the MIDI START/STOP button is held depressed, a snapshot is sent to the external MIDI component.

34. BPM measuring mode button (AUTO/TAP)

Each time the button is pressed, the BPM measuring mode alternates between [AUTO] and [TAP].

AUTO:

The display's [AUTO] indicator lights, and the BPM is automatically calculated.

TAP:

The display's [TAP] indicator lights, and the BPM is calculated manually by TAP button input.

35. TAP button

The BPM is calculated from the intervals at which the TAP button is struck. If the TAP button is pressed in the AUTO mode, the mode automatically switches to the TAP mode (manual input).

Beat effect section

36. Effect selector (DELAY, ECHO, REV DLY (REVERSE DELAY), PAN, TRANS, FILTER, FLANGER, PHASER, REVERB, ROBOT (ROBOT VOCODER), CHORUS, ROLL, REV ROLL (REVERSE ROLL), SND/RTN (SEND/RETURN))

Use to select desired type of effect (P. 14).

When using an external effector connected to the SEND and RETURN connectors, set to the [SND/RTN] position.

37. Effect channel selector (1, 2, 3, 4, MIC, CF.A, CF.B, MASTER)

Use to select the channel to which effects are applied (P. 16). When [MIC] is selected, effects are applied to both microphone 1 and microphone 2.

38. Effect parameter 1 dial [TIME (PARAMETER 1)]

Adjusts time parameter for selected effect (P. 16, 18)

● If the TIME dial is rotated while depressing the TAP button, direct BPM can be set manually.

● If the TIME dial is rotated while holding the TAP button and AUTO/TAP buttons depressed, the BPM can be set in 0.1 units.

39. Effect parameter 2 dial [LEVEL/DEPTH (PARAMETER 2)]

Adjusts quantitative parameters for selected effect (P. 16, 18).

40. Effect button/indicator (ON/OFF)

Sets selected effect ON/OFF (P. 16). Whenever power is first turned ON, effects default to OFF and the button is lighted. When effects are enabled (ON), the button flashes.

Sound-color effects section

41. Sound-color effect select buttons/indicators (HARMONIC, SWEEP, FILTER, CRUSH)

Use to select and enable/disable sound-color effects (P. 17). The button for the selected function will flash, and the effect will be applied equally to channels 1 to 4. When the flashing button is pressed, it lights steadily and the effect turns OFF. When power is first turned on, all effects default to OFF (indicators are lighted).

42. Harmonic Indicators

When [HARMONIC] is turned ON, these indicators light and the color of the indicator changes in accord with the status of the effect (P. 17).

43. Sound-color effect parameter dial (COLOR)

Used to adjust quantitative parameters for the effect selected with the sound-color effect selector buttons (P. 17, 18)

44. Display

See P. 10 to 11 for details.

DISPLAY SECTION

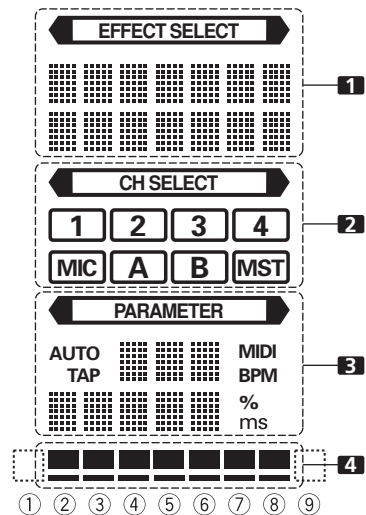

1. Effects display section

The <EFFECT SELECT> indicator lights constantly, and the alpha-numeric display (seven characters in two lines) indicates the name of the effect as shown below. Also, when one of the change operations is performed as noted in the table, the corresponding characters are displayed for two seconds, after which the display returns to the original effect name.

Switching Operation	Upper/Lower Row	Display
At MIDI start	Upper	MIDI
	Lower	START
At MIDI stop	Upper	MIDI
	Lower	STOP
MIDI snapshot	Upper	SNAP
	Lower	SHOT

2. Channel select display section

The <CH SELECT> indicator lights constantly, and a red frame lights around the number position corresponding to the chosen effect channel selector.

3. Parameter display section

<PARAMETER>:

The <PARAMETER> indicator lights constantly.

AUTO/TAP:

[AUTO] lights when the BPM measuring mode is set to AUTO, and [TAP] lights when the BPM measuring mode is set to manual (TAP).

BPM counter display (3 digits):

In AUTO mode, displays the automatically detected BPM value. If the BPM count cannot be detected automatically, the display will flash at the previously detected value. In manual (TAP) mode, displays the BPM value designated by TAP input, etc.

BPM:

Lights constantly.

MIDI:

Displays the MIDI start/stop status.

- Indicator lights after MIDI start command has been sent.
- Indicator goes out after MIDI stop command has been sent.

Parameter 1 display (5 digits):

Displays parameters designated for each effect. When the beat select buttons (BEAT ◀, ▶) are pressed, the corresponding beat multiple change is displayed for one second. If the beat select buttons (BEAT ◀, ▶) are used to designate a value outside the parameter range, the current number will flash but will not change.

Unit Display (%/ms):

Lights in accordance with the unit used for each effect.

4. Beat display section

Displays the location of parameter 1 relative to BPM (1/1 beat). The lower row is lighted constantly. When the parameter 1 location approaches a threshold value, the corresponding indicator is lighted. When the parameter 1 is between threshold values, the indicator flashes. Although the display includes seven actual indicators, the two ends can also be considered to act as indicators, with the result that a theoretical nine positions can be postulated. When the values are at the two ends, no indicators light.

Effect selector	1 Effect display		3 Parameter display				4 Beat display								
	Upper/Lower	Effect name	Minimum value	Maximum value	Default	Unit	①	②	③	④	⑤	⑥	⑦	⑧	⑨
DELAY	Upper	DELAY	1	4 000	500	ms	1/8	1/4	1/2	3/4	1/1	2/1	4/1	8/1	16/1
	Lower														
ECHO	Upper	ECHO	1	4 000	500	ms	1/8	1/4	1/2	3/4	1/1	2/1	4/1	8/1	16/1
	Lower														
REV DLY	Upper	REVERSE	10	4 000	500	ms	1/8	1/4	1/2	3/4	1/1	2/1	4/1	8/1	16/1
	Lower	DELAY													
PAN	Upper	PAN	10	16 000	500	ms	1/16	1/8	1/4	1/2	1/1	2/1	4/1	8/1	16/1
	Lower														
TRANS	Upper	TRANS	10	16 000	500	ms	1/16	1/8	1/4	1/2	1/1	2/1	4/1	8/1	16/1
	Lower														
FILTER	Upper	FILTER	10	32 000	2 000	ms	1/4	1/2	1/1	2/1	4/1	8/1	16/1	32/1	64/1
	Lower														
FLANGER	Upper	FLANGER	10	32 000	2 000	ms	1/4	1/2	1/1	2/1	4/1	8/1	16/1	32/1	64/1
	Lower														
PHASER	Upper	PHASER	10	32 000	2 000	ms	1/4	1/2	1/1	2/1	4/1	8/1	16/1	32/1	64/1
	Lower														
REVERB	Upper	REVERB	1	100	50	%	10	20	30	40	50	60	70	80	90
	Lower														
ROBOT	Upper	ROBOT	-100	100	0	%	—	-100	-66	-50	0	26	50	100	—
	Lower														
CHORUS	Upper	CHORUS	10	32 000	2 000	ms	1/4	1/2	1/1	2/1	4/1	8/1	16/1	32/1	64/1
	Lower														
ROLL	Upper	ROLL	10	4 000	500	ms	1/16	1/8	1/4	1/2	1/1	2/1	4/1	8/1	16/1
	Lower														
REV ROLL	Upper	REVERSE	10	4 000	500	ms	1/16	1/8	1/4	1/2	1/1	2/1	4/1	8/1	16/1
	Lower	ROLL													
SND/RTN	Upper	SEND/													
	Lower	RETURN													

Shaded items  are not displayed.

MIXER OPERATIONS

BASIC OPERATIONS

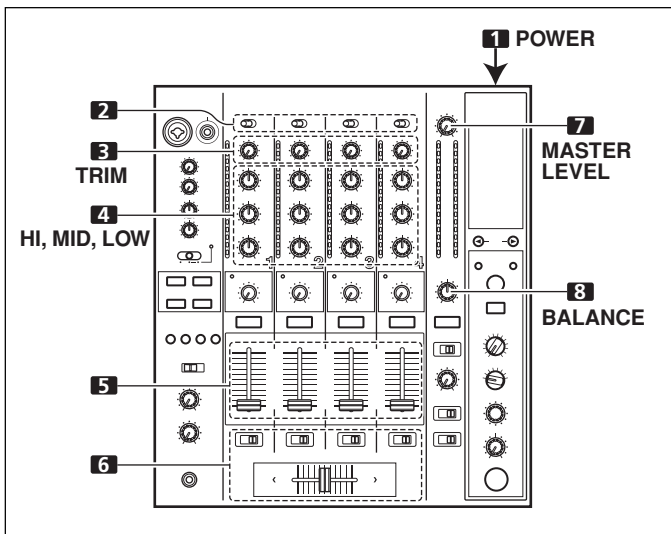

1. Set rear panel **POWER** switch to **ON**.
2. Set the input selector switch for the desired channel to **choose the connected component**.
 - When using **CD** input or **LINE** input, the connection panel's **DIGITAL/CD** switch or **DIGITAL/LINE** switch must be set to **[CD]** or **[LINE]**.
 - When using a **DIGITAL** input, the connection panel's **DIGITAL/CD** switch or **DIGITAL/LINE** switch must be set to **[DIGITAL]**.
3. Use the **TRIM** dial to **adjust the input level**.
4. Use the channel equalizer dials (**HI, MID, LOW**) to **adjust the tone**.
5. Use the channel fader lever to **adjust the sound volume of the selected channel**.
6. To use the cross fader on the selected channel, set the **CROSS FADER ASSIGN** switch to either **cross fader channel A** or **channel B**, and **operate the cross fader lever**.
 - When not using the cross fader, set the **CROSS FADER ASSIGN** switch to **[THRU]**.
7. Use the **MASTER LEVEL** dial to **adjust the overall sound volume**.
8. Use the **BALANCE** dial to **adjust the sound balance between right and left**.

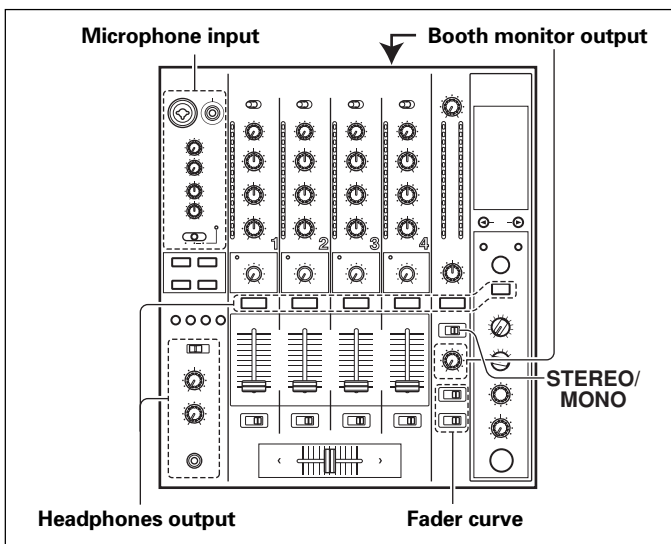

[Selecting Stereo or Monaural]

When the **STEREO/MONO** switch is set to **[MONO]**, the master output becomes a monaural combination of L+R channels.

[Microphone Input]

1. To use a microphone, set the **MIC** switch to **[ON]** or **[TALK OVER]**.
 - When the switch is set to **[TALK OVER]**, any time a sound of over -15 dB is detected by the microphone, the output for all sound sources other than the microphone are attenuated by 20 dB.
2. Use the **MIC 1 LEVEL** dial to **adjust the sound volume of MIC 1**, and use the **MIC 2 LEVEL** dial to **adjust the sound volume of MIC 2**.
3. Use the microphone equalizer dials (**HI, LOW**) to **adjust the tone of the microphone sound**.
 - The microphone equalizer function operates simultaneously on microphone 1 and 2.

[Booth Monitor Output]

1. Set the connection panel's **MIC SIGNAL** switch to select whether microphone sounds are output to the booth monitor.
 - When set to the **[ADD]** position, microphone sounds are output to the booth monitor, and when set to the **[CUT]** position, microphone sounds are not output to the booth monitor.
2. Use the **BOOTH MONITOR** dial to **adjust the sound volume**.
 - The **BOOTH MONITOR** dial can be used to adjust the sound volume independently of the **MASTER LEVEL** dial.

[Headphones Output]

1. Use the **CUE** buttons (channels 1 to 4, **MASTER**, **effector**) to **select the source**.
 - The selected **CUE** button lights brightly.
2. Set the headphones (**MONO SPLIT/STEREO**) switch.
 - When set to the **[MONO SPLIT]** position, the left channel outputs the sound selected with the **CUE** button, while the right channel outputs the master audio (only when the **CUE** button for the **[MASTER]** is **ON**).
 - When set to the **[STEREO]** position, the sound corresponding to the selected **CUE** button is output in stereo.
3. When **[MONO SPLIT]** is selected, use the **MIXING** dial to **adjust the balance of sound between the left channel (sound selected with the CUE button), and the right channel (the master sound – but only when the CUE button for the [MASTER] is ON)**.
 - When the **MIXING** dial is rotated clockwise (toward **[MASTER]**), the master output (only when the **CUE** button for the **[MASTER]** is **ON**) increases; when rotated counterclockwise (toward **[CUE]**), the sound selected with the **CUE** button is output.
4. Use the **LEVEL** dial to **adjust the headphones' sound volume**.

[Fader Curve Selection]

The sound volume response to fader operation can be set to one of three characteristic curves.

- Use the **CH FADER** switch to select the desired channel fader response curve.
 - At the left setting, the curve operates to produce a rapid rise as the channel fader approaches its distant position.
 - At the right setting, the curve operates to produce an even, neutral rise throughout the channel fader's movement.
 - At the middle setting, an intermediate curve is produced, midway between the two curves noted above.
 - This setting applies equally to channels 1 to 4.

■ Use the **CROSS FADER** curve switch to select the cross fader curve response.

- At the left setting, the curve produces a rapid signal rise. (As soon as the cross fader lever leaves the [A] side, the [B] channel sound is produced.)
- At the right setting, the curve operates to produce an even, neutral rise throughout the cross fader's movement.
- At the middle setting, an intermediate curve is produced, midway between the two curves noted above.
- This setting produces equal curve effects for both sides A and B.

4. At the instant you wish to start playback, move the channel fader lever.

- CD player begins playback.
- After playback has begun, if the channel fader lever is returned to the [0] position, the CD player returns to the cue point and re-enters standby mode (back cue).

* Playback control is possible with the channel fader only with the **CROSS FADER ASSIGN** switch is set to [THRU].

FADER START FUNCTION

By connecting the optional Pioneer DJ CD Player control cable, the channel fader and cross fader can be used to start CD playback. When the mixer's channel fader lever or cross fader lever are moved, the CD player is released from the pause mode and automatically – and instantly – begins playback of the selected track. Also, when the fader lever is returned to its original position, the CD player returns to its cue point (back cue), thus allowing "sampler" type play.

Cross fader start play and back cue play

When the CD player assigned to cross fader channel A is set to standby at a cue point, moving the cross fader lever from the right (B) side toward the left (A) side automatically starts play on the channel A CD player.

When the cross fader lever reaches the left (A) side, the CD player assigned to channel B goes to back cue (returns to cue point). Also, when the CD player assigned to channel B is set to standby at a cue point, moving the cross fader lever from the left (A) side to the right (B) side automatically starts playback on the channel B CD player. When the cross fader lever reaches the right (B) side, the CD player assigned to channel A goes to back cue (returns to cue point).

* The back cue is performed even if the input selector switch is not set to [CD/DIGITAL] or [LINE/DIGITAL].

[Using the Cross Fader to Start Playback]

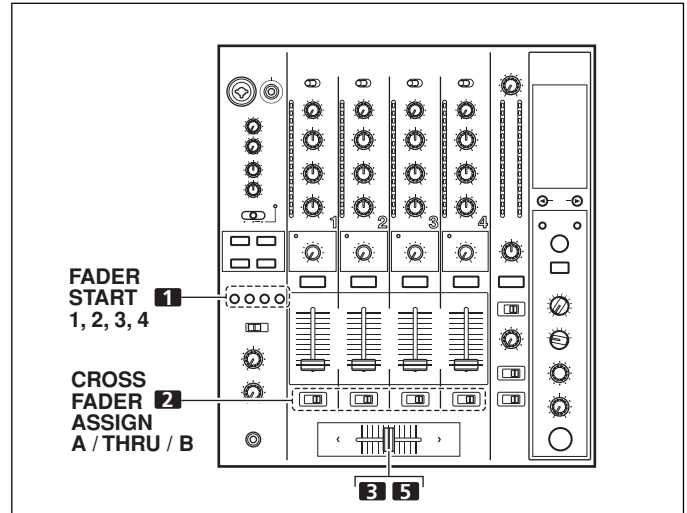

1. Press the **FADER START** button for the channel (1 to 4) connected to the CD player you wish to control.

- The button for the selected channel lights.

2. Set the **CROSS FADER ASSIGN** switch for the selected channel to [A] or [B].

- Select [A] to assign to cross fader channel A (left side).
- Select [B] to assign to cross fader channel B (right side).

3. Move the cross fader lever to the full opposite side away from the CD player you wish to start.

4. Set the CD player to the desired cue point, and engage cue point standby.

- If a cue point has already been set, it is not necessary to set the CD player to standby at the cue point.

5. At the instant you wish to start playback, move the cross fader lever.

- CD player begins playback.
- After playback has begun, if the cross fader lever is moved fully to the opposite side, the CD player assigned to the opposite side channel will return to the cue point and enter standby mode (back cue).

Note:

The fader start function will not be enabled if digital connections are used alone; to use the fader start function, be sure to connect the CD player's analog connectors as well.

[Using the Channel Fader to Start Playback]

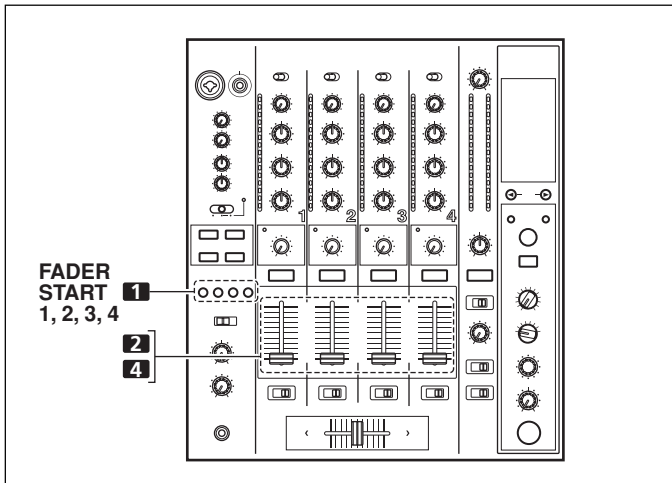

1. Press the **FADER START** button for the channel (1 to 4) connected to the CD player you wish to control.

- The button for the selected channel lights.

2. Set the channel fader lever to "0".

3. Set the CD player to the desired cue point, and engage cue point standby.

- If a cue point has already been set, it is not necessary to set the CD player to standby at the cue point.

EFFECT FUNCTIONS

This unit can produce beat effects linked to the BPM, and sound-color effects linked to the **COLOR** dials provided for each channel, for a total of 18 basic effects (including [SND/RTN]). In addition, by changing the parameters for each kind of effect, an extremely wide range of effect variations can be produced.

A wide variety of beat effects can be achieved by varying the temporal parameter via the **TIME** dial (Parameter 1), as well as quantitative parameter via the **LEVEL/DEPTH** dial (Parameter 2).

Sound-color effect changes can be added by varying the position of the **COLOR** dials. By combining beat effects and sound-color effects, an even greater range of performance effects can be produced.

TYPES OF BEAT EFFECTS

1. DELAY (One repeat sound)

This function allows a delay sound with beat of 1/8, 1/4, 1/2, 3/4, 1/1, 2/1, 4/1, 8/1, or 16/1 to be added quickly and simply. For example, When a 1/2 beat delay sound is added, four beats become eight beats. Also, by adding a 3/4 beat delay sound, the rhythm becomes syncopated.

Example

Original
(4 beats)

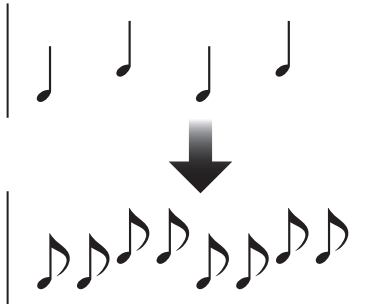

1/2 delay
(8 beats)

2. ECHO (Multiple repeat sounds)

This function allows an echo sound with beat of 1/8, 1/4, 1/2, 3/4, 1/1, 2/1, 4/1, 8/1, or 16/1 to be added quickly and simply.

For example, when a 1/1 beat echo sound is used to cutoff the input sound, a sound in synch with the beat is repeated together with fadeout.

Also, by adding a 1/1 beat echo to the microphone, the microphone sound repeats in synch with the music beat.

If a 1/1 beat echo is applied to the vocal portion of a track, the song takes on an effect reminiscent of a "round".

Example

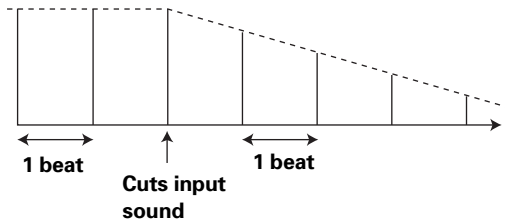

3. REVERSE DELAY (One repeat sound)

This function allows an inverted delay sound with beat of 1/8, 1/4, 1/2, 3/4, 1/1, 2/1, 4/1, 8/1, or 16/1 to be added quickly and simply.

Example

Original

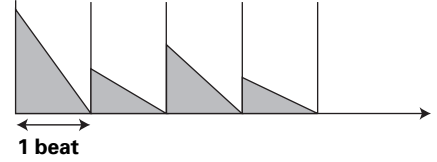

1/1 reverse delay

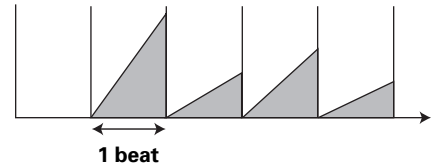

4. Auto PAN (L-R BALANCE)

This function distributes sounds in units of 1/16, 1/8, 1/4, 1/2, 1/1, 2/1, 4/1, 8/1, or 16/1 to right and left channels in synch with the rhythm (auto beat pan).

Also, short auto pan can be performed, allowing sounds to be distributed to right/left very quickly, an effect impossible to perform manually.

Example

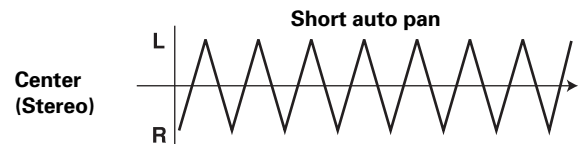
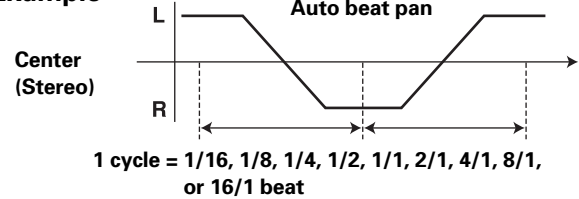

5. Auto TRANS

In units of 1/16, 1/8, 1/4, 1/2, 1/1, 2/1, 4/1, 8/1, or 16/1 beat, the sound is automatically cut in synch with the rhythm.

Example

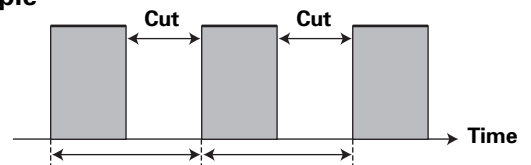

1 cycle = 1/16, 1/8, 1/4, 1/2, 1/1, 2/1, 4/1, 8/1, or 16/1 beat

6. FILTER

In units of $1/4$, $1/2$, $1/1$, $2/1$, $4/1$, $8/1$, $16/1$, $32/1$, or $64/1$ beat, the filter frequency is moved, greatly changing the sound coloration.

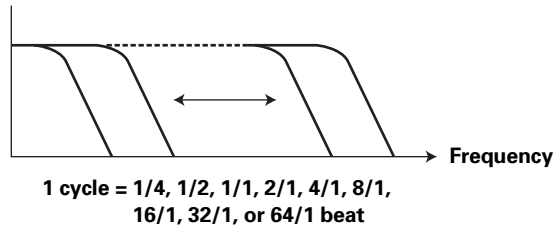
Example**7. FLANGER**

In units of $1/4$, $1/2$, $1/1$, $2/1$, $4/1$, $8/1$, $16/1$, $32/1$, or $64/1$ beat, 1 cycle of flanger effect is produced quickly and easily.

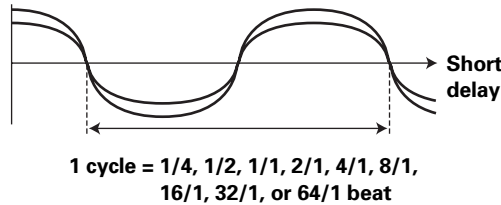
Example**8. PHASER**

In units of $1/4$, $1/2$, $1/1$, $2/1$, $4/1$, $8/1$, $16/1$, $32/1$, or $64/1$ beat, 1 cycle of phaser effect is produced quickly and easily.

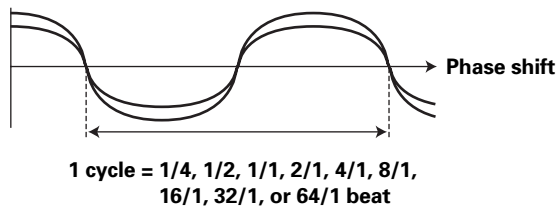
Example**9. REVERB**

Produces reverberation effect.

10. ROBOT

Input sounds are reproduced as though generated by a robot.

11. CHORUS

Generates a chorus sound in synch with $1/8$, $1/4$, $1/2$, $1/1$, $2/1$, $4/1$, $8/1$, or $16/1$ beat. The sound produced has breadth as though the same pitch were issuing from multiple sources.

12. ROLL

Sounds of $1/16$, $1/8$, $1/4$, $1/2$, $1/1$, $2/1$, $4/1$, $8/1$, or $16/1$ beat are recorded and output repetitively. Also, when sounds are changed from $1/1$ beat to $1/2$ or $1/4$ in synch with the beat, a roll sound effect can be produced.

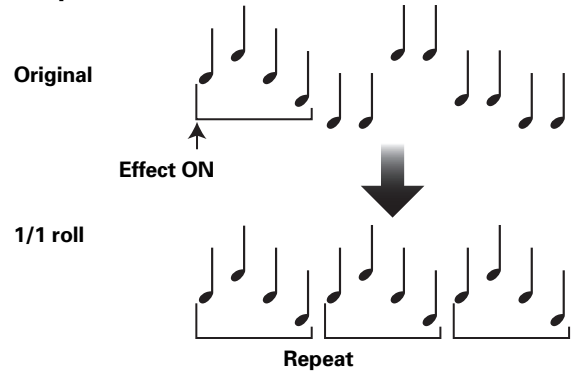
Example**13. REVERSE ROLL**

Sounds of $1/16$, $1/8$, $1/4$, $1/2$, $1/1$, $2/1$, $4/1$, $8/1$, or $16/1$ beat are recorded, inverted, and output repetitively. Also, when sounds are changed from $1/1$ beat to $1/2$ or $1/4$ in synch with the beat, an inverted playback roll sound effect can be produced.

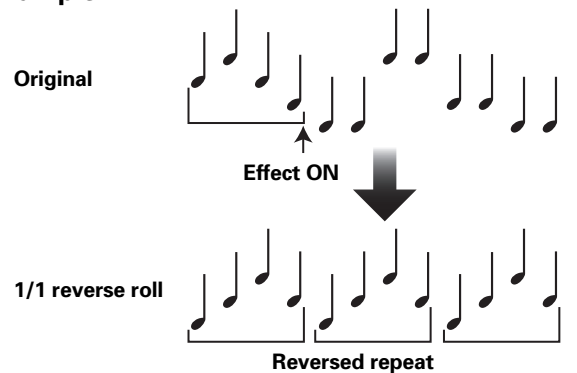
Example**14. SEND/RETURN**

By connecting a sampler or effector, a wide variety of other effects can be created.

PRODUCING BEAT EFFECTS

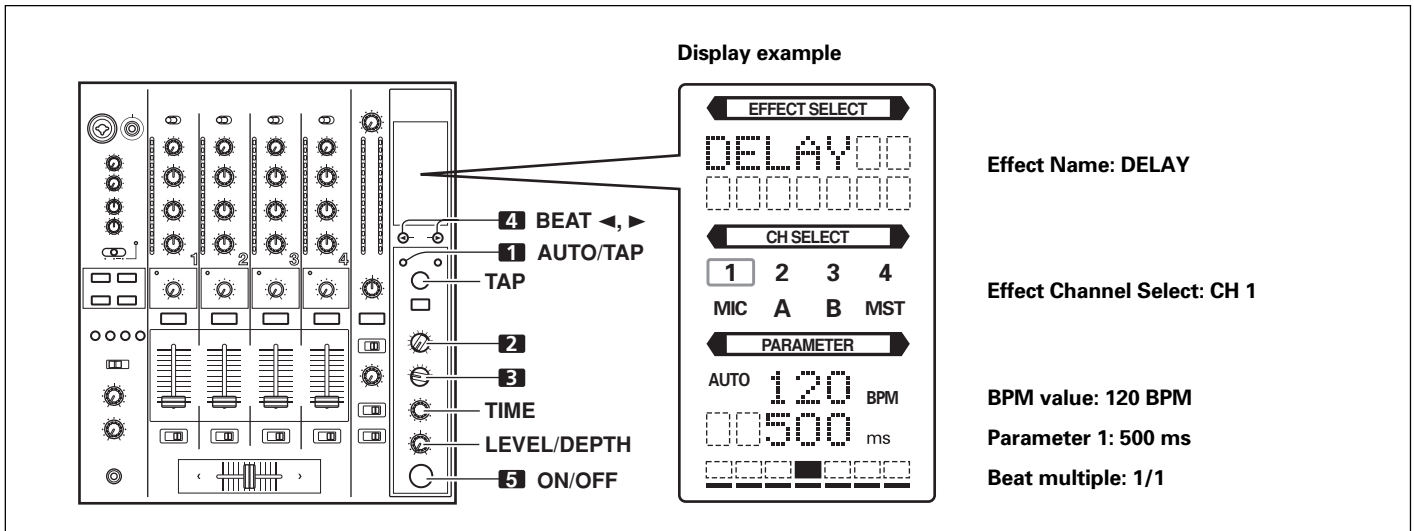

Beat effects allow the instant setting of effect times in synch with the BPM (beats per minute), thus allowing the production of a wide variety of effects in synch with the current rhythm, even during live performances.

1. Press the AUTO/TAP button to set the Beats Per Minute (BPM = track speed) measuring mode.

AUTO: The BPM of the input music signal is detected automatically.
TAP: The BPM is input manually by tapping on the TAP button.

- Whenever power is first turned ON, the function defaults to the [AUTO] mode.
- The indicator for the selected mode [AUTO/TAP] lights in the display.
- In the event the track's BPM cannot be detected automatically, the display's BPM counter will flash.
- The effective range in the AUTO mode is 70 to 180 BPM.
It may not be possible to measure some tracks accurately.
 In this case, use the TAP mode for manual BPM input.

[Using the TAP Button for Manual BPM Input]

If the TAP button is tapped two times or more in synch with beat (1/4 notes), the BPM will be recorded as the average value recorded during that interval.

- When BPM mode is set to [AUTO], tapping the TAP button will cause the BPM mode to change to the TAP mode, and the interval at which the TAP button is pressed will be measured.
- When the BPM is set via the TAP button, the beat multiple becomes "1/1" (or "4/1", depending on the effect selected), and the time for 1 beat (1/4 notes) or 4 beats will be set as the effect time.
- If the TIME dial is rotated while depressing the TAP button, direct BPM can be set manually.
 If the TIME dial is rotated while holding the TAP button and AUTO/TAP buttons depressed, the BPM can be set in 0.1 units.

2. Set the effect selector to the desired effect.

- The display will show the name of the selected effect.
- See P. 14 to 15 for details regarding the various effects.

3. Set the effect channel selector to the channel you wish to apply the effect to.

- The display's channel name indicator will show the selected channel with red frame.
- If [MIC] is selected, the effect will be applied to both microphone 1 and microphone 2.

4. Press the BEAT button (◀, ▶) to select the beat multiple to which the effect is to be synchronized.

- When ▶ is pressed, the beat count calculated from the BPM is doubled, and when ◀ is pressed, the beat count calculated from the BPM is halved (some effects also allow "3/4" setting).
- The multiple of the selected beat (parameter 1 position) is displayed in seven sections on the display (see P. 11).
- The effect time corresponding to the beat's multiple is set automatically.
 Example: When BPM = 120
 1/1 = 500 ms
 1/2 = 250 ms
 2/1 = 1 000 ms

5. Set the ON/OFF button to ON to enable the effect.

- Each time the button is pressed, the effect alternates ON/OFF (whenever power is first turned ON, the function defaults to OFF).
- The ON/OFF button flashes when the effect is ON.

Parameter 1

Rotating the TIME (PARAMETER 1) dial adjusts the temporal parameter (time) for the selected effect.
 See P. 18 for details regarding the effect on parameter 1 of rotating the TIME (PARAMETER 1) dial.

Parameter 2

Rotating the LEVEL/DEPTH (PARAMETER 2) dial adjusts the quantitative parameter for the selected effect.
 See P. 18 for details regarding the effect on parameter 2 of rotating the LEVEL/DEPTH (PARAMETER 2) dial.

TYPE OF SOUND-COLOR EFFECT

1. HARMONIC

Detects deviation of the input sound from absolute pitch and automatically compensates to the nearest key.

By rotating the dial, the pitch/key can be adjusted within a range of ± 6 half-tones.

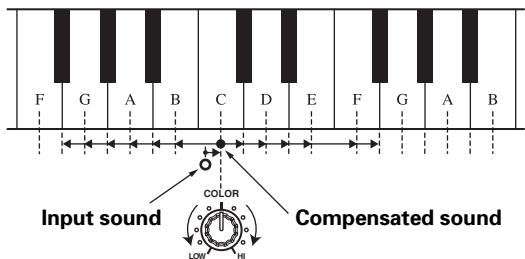

2. SWEEP

This function shifts the frequency of the filter, producing large changes in tone. When the dial is rotated clockwise, the effect produced is that of a band-pass filter, while rotating the dial counterclockwise produces the effect of a notch filter.

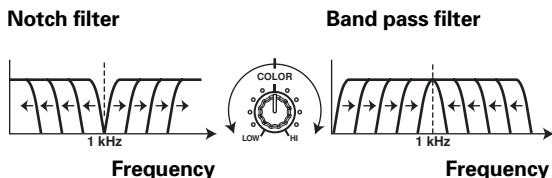

3. CRUSH

This effect slightly "crushes" the sound, applying a certain accent to the sound.

4. FILTER

The filter frequency is shifted, resulting in strong changes to the tone.

Rotating the dial to the right produces high-pass filter effects, while rotating the dial to the left produces low-pass filter effects.

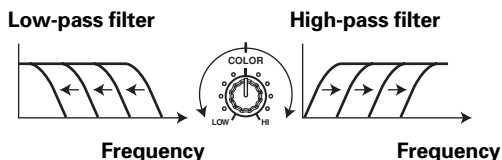

USING SOUND-COLOR EFFECTS

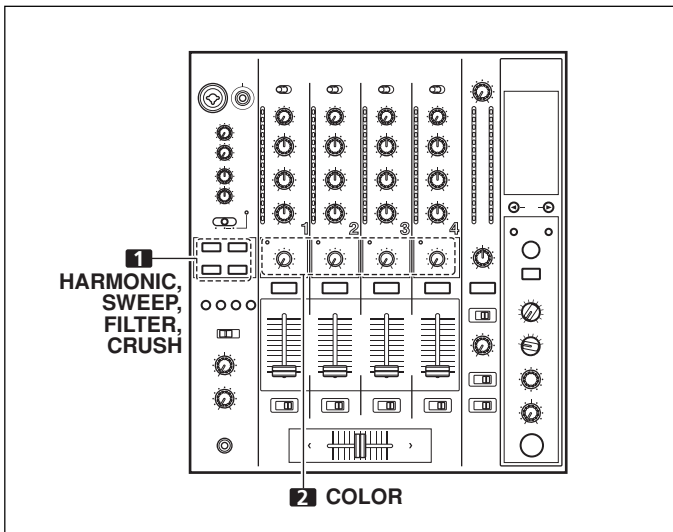

Sound-color effects are linked to the **COLOR** effect parameter dial for each channel.

* Sound-color effects are not applied to microphone inputs.

1. Press the sound-color effect selector buttons (HARMONIC, SWEEP, FILTER, CRUSH) for the desired effect.

HARMONIC:

Applies a pitch-shifted effect matching the track's key.

SWEEP:

The track is passed through the filter and output.

CRUSH:

The track's sound is output in a "crush" effect.

FILTER:

The track is filtered and output.

- The button for the selected effect will flash.
- The selected effect is applied equally to channels 1 to 4.
- If the flashing button is pressed, it lights steadily, and the effect turns OFF.
- When power is first turned on, all effects default to OFF (indicators are lighted).

2. Use the sound-color effect parameter dial (COLOR) to adjust the quantitative parameter for the effect.

- The parameter can be adjusted independently for each channel.
- The color of the harmonic indicator changes to indicate the condition of the harmonic effect.
 - Red: Does not match frequency of key scale.
 - Green: Matches frequency of key scale.

EFFECT PARAMETERS

Beat Effect

Name	Beat Switch Parameter	Parameter 1 (TIME dial)		Parameter 2 (MIX/DEPTH dial) contents
		Contents	Setting Range (unit)	
1 DELAY	Sets delay time of 1/8 to 16/1 per 1 beat of BPM time.	Sets delay time.	1 to 4 000 (ms)	Sets balance between original and delay sound.
2 ECHO (*1)	Sets delay time of 1/8 to 16/1 per 1 beat of BPM time.	Sets delay time.	1 to 4 000 (ms)	Sets balance between original sound and echo sound.
3 REVERSE DELAY	Sets delay time of 1/8 to 16/1 per 1 beat of BPM time.	Sets delay time.	10 to 4 000 (ms)	Sets balance between original and delay sound.
4 PAN	Sets time of 1/16 to 16/1 per 1 beat of BPM time for distribution to right/left.	Sets effect time.	10 to 16 000 (ms)	Sets balance between original sound and effect sound.
5 TRANS	Sets cut time of 1/16 to 16/1 per 1 beat of BPM time.	Sets effect time.	10 to 16 000 (ms)	Sets balance between original sound and effect sound.
6 FILTER	Cycle of cutoff frequency shift is set in unit of 1/4 to 64/1 relative to 1 beat of BPM.	Sets cycle for cutoff time shift.	10 to 32 000 (ms)	Amount of effect increases when dial is turned clockwise.
7 FLANGER	Cycle of flanger shift is set in units of 1/4 to 64/1 relative to 1 beat of BPM.	Sets cycle for flanger effect shift.	10 to 32 000 (ms)	Amount of effect increases when dial is turned clockwise. When dial is turned fully counterclockwise, only original sound is output.
8 PHASER	Cycle of phaser effect shift is set in units of 1/4 to 64/1 relative to 1 beat of BPM.	Sets cycle for phase effect shift.	10 to 32 000 (ms)	Amount of effect increases when dial is turned clockwise. When dial is turned fully counterclockwise, only original sound is output.
9 REVERB (*1)	Amount of reverberation is set from 1 to 100 %.	Sets amount of reverberation effect.	1 to 100 (%)	Sets balance between original sound and effect sound.
10 ROBOT	Sets pitch of robot sound effect within range of -100 to +100 %.	Sets pitch of robot sound effect.	-100 to +100 (%)	Amount of effect increases when dial is turned clockwise.
11 CHORUS	Cycle of chorus sound waver is set in units of 1/4 to 64/1 relative to 1 beat of BPM.	Sets cycle of chorus sound harmonic.	10 to 32 000 (ms)	Sets balance of chorus sound.
12 ROLL (*2)	Effect time is set as 1/16 to 16/1 relative of 1 beat of BPM.	Sets effect time.	1 to 4 000 (ms)	Sets balance of original sound and roll sound.
13 REVERSE ROLL (*2)	Effect time is set as 1/16 to 16/1 relative of 1 beat of BPM.	Sets effect time.	1 to 4 000 (ms)	Sets balance of original sound and roll sound.
14 SEND/RETURN	—	—	—	Sets volume of RETURN input sound.

(*1) Even if the effect monitor is turned ON, if no sound is output from the channel to the master output, the effect sound will not be heard.

(*2) When effect is disabled (OFF), the effect sound will not be heard, even if monitor is set to effector.

Sound-color effects

Name	Parameter (COLOR dial)
1 HARMONIC	Sets amount of pitch shift in range of ± 6 half-tones. Rotating dial to right increases pitch shift by +6 half-tones, while rotating to the left reduces pitch shift by -6 half-tones.
2 SWEEP	Sets filter's cutoff frequency. Rotating dial clockwise produces band-pass filter effect; rotating counterclockwise produces notch filter effect.
3 CRUSH	Sets amount of crushing of input sound. Rotate dial counterclockwise to emphasize low-range sounds, and rotate clockwise to emphasize high-range sounds.
4 FILTER	Sets cutoff frequency of filter. Rotating dial to right changes high-pass filter; rotating dial to left changes low-pass filter.

MIDI SETTINGS

MIDI is an acronym for “Musical Instrument Digital Interface” and refers to a protocol developed for the exchange of data between electronic instruments and computers.

A MIDI cable is used to connect components equipped with MIDI connectors to enable the transmission and receipt of data. The DJM-800 uses the MIDI protocol for transmitting and receiving data about component operation and BPM (timing clock).

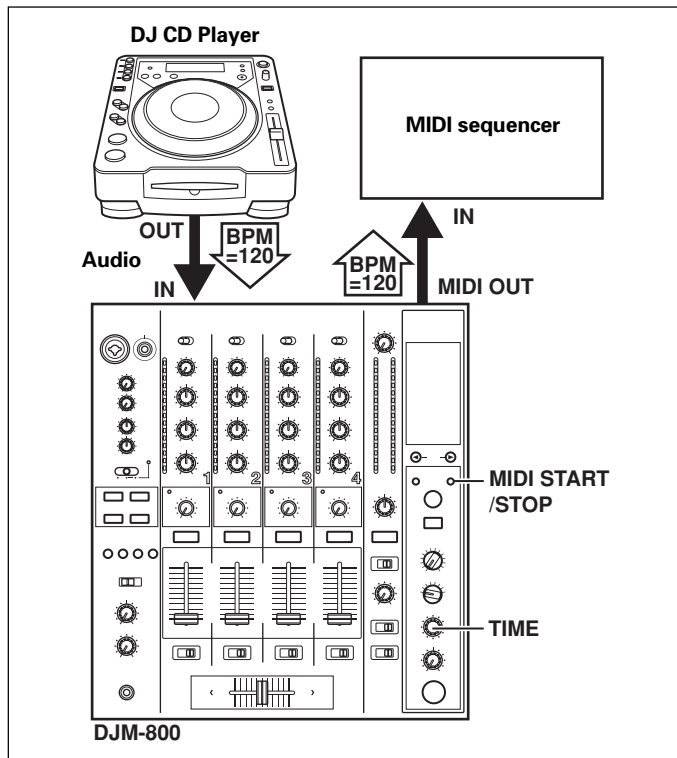

SYNCHRONIZING AUDIO SIGNALS TO EXTERNAL SEQUENCER, OR USING DJM-800 INFORMATION TO OPERATE AN EXTERNAL SEQUENCER

1. Use a commercially available MIDI cable to connect the DJM-800's MIDI OUT connector to the MIDI sequencer's MIDI IN connector.
 - Set the MIDI sequencer's synch mode to "Slave".
 - MIDI sequencers that do not support MIDI timing clock cannot be synchronized.
 - Synch may not be achieved if the track's BPM cannot be detected and measured stably.
 - BPM values set with the TAP mode can also be used to output the timing clock.
 2. Press the MIDI START/STOP button.
 - The MIDI timing clock output range is 40 to 250 BPM.
- Note:**
- Accurate measuring of BPM may be impossible with some tracks.

[MIDI Channel Setting]

The MIDI channel (1 to 16) can be set and stored in memory.

1. While holding the MIDI START/STOP button depressed, set the power switch to ON.
 - The display will show [MIDI CH SETTING] and the unit will enter the MIDI setting mode.
2. Rotate the TIME dial to select the MIDI channel.
3. Press the MIDI START/STOP button.
 - The selected MIDI channel will be recorded.
4. Set power to OFF.

MIDI MESSAGES

Category	Switch Name	Switch Type	MIDI Message						Comments
			MSB			LSB			
CH1	TRIM	VR	Bn	01	dd				0 to 127
	HI	VR	Bn	02	dd				0 to 127
	MID	VR	Bn	03	dd				0 to 127
	LOW	VR	Bn	04	dd				0 to 127
	COLOR	VR	Bn	05	dd				0 to 127
	CUE	BUTTON	Bn	46	dd				OFF=0, ON=127
	FADER	VR	Bn	11	dd				0 to 127
CF ASSIGN	SW	Bn	41	dd				0, 64, 127	
CH2	TRIM	VR	Bn	06	dd				0 to 127
	HI	VR	Bn	07	dd				0 to 127
	MID	VR	Bn	08	dd				0 to 127
	LOW	VR	Bn	09	dd				0 to 127
	COLOR	VR	Bn	0A	dd				0 to 127
	CUE	BUTTON	Bn	47	dd				OFF=0, ON=127
	FADER	VR	Bn	12	dd				0 to 127
CF ASSIGN	SW	Bn	42	dd				0, 64, 127	
CH3	TRIM	VR	Bn	0C	dd				0 to 127
	HI	VR	Bn	0E	dd				0 to 127
	MID	VR	Bn	0F	dd				0 to 127
	LOW	VR	Bn	15	dd				0 to 127
	COLOR	VR	Bn	16	dd				0 to 127
	CUE	BUTTON	Bn	48	dd				OFF=0, ON=127
	FADER	VR	Bn	13	dd				0 to 127
CF ASSIGN	SW	Bn	43	dd				0, 64, 127	

MIDI SETTINGS

Category	Switch Name	Switch Type	MIDI Message						Comments
			MSB			LSB			
CH4	TRIM	VR	Bn	50	dd				0 to 127
	HI	VR	Bn	51	dd				0 to 127
	MID	VR	Bn	5C	dd				0 to 127
	LOW	VR	Bn	52	dd				0 to 127
	COLOR	VR	Bn	53	dd				0 to 127
	CUE	BUTTON	Bn	49	dd				OFF=0, ON=127
	FADER	VR	Bn	14	dd				0 to 127
	CF ASSIGN	SW	Bn	44	dd				0, 64, 127
CROSS FADER	CROSS FADER	VR	Bn	0B	dd				0 to 127
FADER CURVE	CH CURVE	SW	Bn	5E	dd				0, 64, 127
	CROSS CURVE	SW	Bn	5F	dd				0, 64, 127
MASTER	MASTER LEVEL	VR	Bn	18	dd				0 to 127
	BALANCE	VR	Bn	17	dd				0 to 127
	CUE	BUTTON	Bn	4A	dd				OFF=0, ON=127
BOOTH	MONITOR	VR	Bn	19	dd				0 to 127
EFFECT	BEAT LEFT	BUTTON	Bn	4C	dd				OFF=0, ON=127
	BEAT RIGHT	BUTTON	Bn	4D	dd				OFF=0, ON=127
	AUTO/TAP	BUTTON	Bn	45	dd				OFF=0, ON=127
	TAP	BUTTON	Bn	4E	dd				OFF=0, ON=127
	CUE	BUTTON	Bn	4B	dd				OFF=0, ON=127
	EFFECT SELECT	SW	Cn	pc					See "PROGRAM CHANGE" below.
	CH SELECT	SW	Cn	pc					
	TIME	SW	Bn	0D	MSB	Bn	2D	LSB	TIME value; FLANGER, PHASER, CHORUS, FILTER changed to 1/2 value; minus values are converted to positive.
	LEVEL/DEPTH	VR	Bn	5B	dd				0 to 127
EFFECT ON/OFF	BUTTON	Bn	40	dd				OFF=0, ON=127	
MIC	HI	VR	Bn	1E	dd				0 to 127
	LOW	VR	Bn	1F	dd				0 to 127
(SOUND COLOR FX)	HARMONIC	BUTTON	Bn	54	dd				OFF=0, ON=127
	SWEEP	BUTTON	Bn	55	dd				OFF=0, ON=127
	CRUSH	BUTTON	Bn	56	dd				OFF=0, ON=127
	FILTER	BUTTON	Bn	57	dd				OFF=0, ON=127
	(FADER START)	1	BUTTON	Bn	58	dd			
2		BUTTON	Bn	59	dd				OFF=0, ON=127
3		BUTTON	Bn	5A	dd				OFF=0, ON=127
4		BUTTON	Bn	5D	dd				OFF=0, ON=127
(HEAD PHONES)	MIXING	VR	Bn	1B	dd				0 to 127
	LEVEL	VR	Bn	1A	dd				0 to 127
MIDI	START	BUTTON	FA						
	STOP	BUTTON	FC						

PROGRAM CHANGE

MSB			LSB				
0	0	EFFSEL2	EFFSEL1	EFFSEL0	EFFCH2	EFFCH1	EFFCH0

• EFFECT SEL

BEAT

EFFSEL2	EFFSEL1	EFFSEL0	
0	0	1	DELAY
0	1	0	ECHO
—	—	—	REV DELAY
0	1	1	PAN
1	0	0	TRANS
1	0	1	FILTER
1	1	0	FLANGER
1	1	1	PHASER
—	—	—	REVERB
—	—	—	ROBOT
—	—	—	CHORUS
—	—	—	ROLL
—	—	—	REV ROLL
—	—	—	SND/RTN

• EFFECT SEL

EFFCH2	EFFCH1	EFFCH0	
0	0	1	1
0	1	0	2
0	1	1	3
1	0	0	4
1	0	1	MIC
1	1	0	CF.A
1	1	1	CF.B
—	—	—	MST

SNAPSHOT

Once the DJM-800 is setup with parameters for a given purpose, that set of parameters can be recorded as a snapshot. When snapshot of the current status is recorded, all messages for control change and program change are transmitted. Hold the **MIDI START/STOP** button depressed to send the snapshot.

TROUBLESHOOTING

Incorrect operations are often mistaken for trouble and malfunctions. If you think there is something wrong with this component, check the points below. Sometimes the trouble may originate from another component. Thus, also check the other electrical appliances also in use.

If the trouble cannot be rectified even after checking the following items, contact your dealer or nearest PIONEER service center.

Symptom	Possible Cause	Remedy
No power	<ul style="list-style-type: none"> The power cord has not been connected. 	<ul style="list-style-type: none"> Connect to power outlet.
No sound, or sound volume is too low.	<ul style="list-style-type: none"> Input selector is set incorrectly. The rear panel's DIGITAL/CD input selector switch or DIGITAL/LINE input selector switch is set incorrectly. Connection cables are connected incorrectly, or connections are loose. Jacks or plugs are dirty. The rear panel master output attenuator switch (MASTER ATT) is set to -12 dB, etc. 	<ul style="list-style-type: none"> Set input selector to playback component. Set the rear panel's DIGITAL/CD input selector switch or DIGITAL/LINE input selector switch to match the component being played. Connect correctly. Clean soiled jacks/plugs before connecting. Adjust rear panel master attenuator switch (MASTER ATT).
Microphone sound isn't produced in BOOTH output.	<ul style="list-style-type: none"> The rear panel's MIC SIGNAL switch is set to [CUT]. 	<ul style="list-style-type: none"> Set rear panel's MIC SIGNAL switch to [ADD].
No digital output.	<ul style="list-style-type: none"> The digital output sampling frequency (fs) does not match the specifications of the connected component. 	<ul style="list-style-type: none"> Set rear panel sampling frequency selector to match the specifications of the connected component.
Sound is distorted.	<ul style="list-style-type: none"> Master output level is too high. Input level is too high. 	<ul style="list-style-type: none"> Adjust master output level (MASTER LEVEL) dial or the rear panel master output attenuator (MASTER ATT) switch. Adjust the TRIM dial so that the input level approaches 0 dB on the channel level indicator.
Cross fader doesn't work.	<ul style="list-style-type: none"> CROSS FADER ASSIGN switch setting ([A], [THRU], [B]) is incorrect. 	<ul style="list-style-type: none"> Correctly set the CROSS FADER ASSIGN switch for the desired channel.
Can't perform fader start with CD player.	<ul style="list-style-type: none"> The FADER START button is set to OFF. Rear panel CONTROL jack is not connected to CD player. Only the rear panel CONTROL jack is connected to the CD player. 	<ul style="list-style-type: none"> Set the FADER START button to ON. Use a control cable to connect the CONTROL jacks of mixer and CD player. Connect both the CONTROL jacks and analog input connectors.
Effects don't work.	<ul style="list-style-type: none"> Effect channel selector setting is incorrect. Effect parameter 2 adjust dial (LEVEL/DEPTH) is set to [MIN]. 	<ul style="list-style-type: none"> Correctly select the channel on which you wish to apply effects. Adjust the effect parameter 2 adjust dial (LEVEL/DEPTH).
External effector doesn't work.	<ul style="list-style-type: none"> Effect selector is not set to [SND/RTN]. Effector is not connected to rear panel SEND/RETURN connector. Effect channel selector is set to incorrectly. 	<ul style="list-style-type: none"> Set effect selector to [SND/RTN]. Connect effector to the rear panel SEND/RETURN connectors. Use the effect channel selector to select the audio source to which you wish to apply the effects.
Sound from external effector is distorted.	<ul style="list-style-type: none"> Input level from external effector is set too high. 	<ul style="list-style-type: none"> Lower the output level of the external effector.
BPM can't be measured. Measured BPM value is incorrect.	<ul style="list-style-type: none"> Input level is too high, or too low. BPM may not be correctly measurable with some tracks. 	<ul style="list-style-type: none"> Adjust the TRIM dial so that the input level approaches 0 dB in the channel level indicator. Adjust other channels as well so that the input levels approach 0 dB in the channel level indicator. Strike the TAP button to set BPM manually.
The measured BPM value is different from the value published with the CD.	<ul style="list-style-type: none"> Some differences may occur due to differences in BPM detection methods. 	<ul style="list-style-type: none"> No remedy is necessary.
MIDI sequencer can't be synchronized.	<ul style="list-style-type: none"> MIDI sequencer's synch mode is not set to "slave". MIDI sequencer is not supported type. 	<ul style="list-style-type: none"> Set MIDI sequencer's sync mode to "slave". MIDI sequencers that do not support MIDI timing lock cannot be synchronized.

Static electricity or other external interference may cause the unit to malfunction. To restore normal operation, turn the power off and then on again.

SPECIFICATIONS

1. General

Power source	AC 220 V to 240 V, 50 Hz/60 Hz
Power consumption	30 W
Operating temperature	+5 °C to +35 °C
Operating humidity	5 % to 85 % (without condensation)
Weight	7.5 kg
Maximum dimensions	320 (W) × 381 (D) × 108 (H) mm

2. Audio section

Sampling rate	96 kHz
A/D, D/A converter	24 bits
Frequency response	
LINE	20 Hz to 20 kHz
MIC	20 Hz to 20 kHz
PHONO	20 Hz to 20 kHz (RIAA)
S/N ratio (at rated output)	
LINE	104 dB
PHONO	88 dB
MIC	84 dB
Distortion (LINE-MASTER 1)	0.005 %
Standard input level/Input impedance	
PHONO 2 to 4	-52 dBu/47 kΩ
MIC 1, MIC 2	-52 dBu/3 kΩ
LINE, LINE/CD 1 to 4	-12 dBu/22 kΩ
RETURN	-12 dBu/22 kΩ
Standard output level/Load impedance/Output impedance	
MASTER 1	+2 dBu/600 Ω/10 Ω or less
MASTER 2	+2 dBu/10 kΩ/1 kΩ
REC	-8 dBu/10 kΩ/1 kΩ
BOOTH	+2 dBu/600 Ω/600 Ω
SEND	-12 dBu/10 kΩ/1 kΩ
PHONES	+8.5 dBu/32 Ω/22 Ω or less
Rated output level/Load impedance	
MASTER 1	+22 dBu/600 Ω
MASTER 2	+20 dBu/10 kΩ
Crosstalk (LINE)	88 dB
Channel equalizer response	
HI	-26 dB to +6 dB (13 kHz)
MID	-26 dB to +6 dB (1 kHz)
LOW	-26 dB to +6 dB (70 Hz)
Microphone equalizer response	
HI	-12 dB to +6 dB (10 kHz)
LOW	-12 dB to +6 dB (100 Hz)

3. Input/output connector systems

PHONO input connectors	
RCA pin jacks	3
LINE/CD input connectors	
RCA pin jacks	4
LINE input connectors	
RCA pin jacks	1
MIC input connectors	
XLR connector/phone jack (Ø6.3 mm)	1
Phone jack (Ø6.3 mm)	1
DIGITAL coaxial input connectors	
RCA pin jacks	4
RETURN input connectors	
Phone jacks (Ø6.3 mm)	1
MASTER output connectors	
XLR connectors	1
RCA pin jacks	1
BOOTH output connectors	
Phone jacks (Ø6.3 mm)	1
REC output connectors	
RCA pin jacks	1
SEND output connectors	
Phone jacks (Ø6.3 mm)	1
DIGITAL coaxial output connector	
RCA pin jack	1
MIDI OUT connector	
5P DIN	1
PHONES output connector	
Stereo phone jack (Ø6.3 mm)	1
CONTROL connector	
Mini phone jacks (Ø3.5 mm)	4

4. Accessories

Operating Instructions	1
Power cord	1

Specifications and appearance are subject to change without notice.

Nous vous remercions pour cet achat d'un produit Pioneer.

Nous vous demandons de lire soigneusement ce mode d'emploi; vous serez ainsi à même de faire fonctionner l'appareil correctement.

Après avoir bien lu le mode d'emploi, le ranger dans un endroit sûr pour pouvoir s'y référer ultérieurement.

Dans certains pays ou certaines régions, la forme de la fiche d'alimentation et de la prise d'alimentation peut différer de celle qui figure sur les schémas, mais les branchements et le fonctionnement de l'appareil restent les mêmes.

K015 Fr

IMPORTANT



Ce symbole de l'éclair, placé dans un triangle équilatéral, a pour but d'attirer l'attention de l'utilisateur sur la présence, à l'intérieur du coffret de l'appareil, de "tensions dangereuses" non isolées d'une grandeur suffisante pour représenter un risque d'électrocution pour les êtres humains.

ATTENTION

**DANGER D'ÉLECTROCUTION
NE PAS OUVRIR**

ATTENTION:
POUR ÉVITER TOUT RISQUE D'ÉLECTROCUTION, NE PAS ENLEVER LE COUVERCLE (NI LE PANNEAU ARRIÈRE). AUCUNE PIÈCE RÉPARABLE PAR L'UTILISATEUR NE SE TROUVE À L'INTÉRIEUR. CONFIER TOUT ENTRETIEN À UN PERSONNEL QUALIFIÉ UNIQUEMENT.



Ce point d'exclamation, placé dans un triangle équilatéral, a pour but d'attirer l'attention de l'utilisateur sur la présence, dans les documents qui accompagnent l'appareil, d'explications importantes du point de vue de l'exploitation ou de l'entretien.

D3-4-2-1-1_Fr

Si la fiche d'alimentation secteur de cet appareil ne convient pas à la prise secteur à utiliser, la fiche doit être remplacée par une appropriée.

Ce remplacement et la fixation d'une fiche secteur sur le cordon d'alimentation de cet appareil doivent être effectués par un personnel de service qualifié.

En cas de branchement sur une prise secteur, la fiche de coupure peut provoquer une sérieuse décharge électrique. Assurez-vous qu'elle est éliminée correctement après sa dépose.

L'appareil doit être déconnecté en débranchant sa fiche secteur au niveau de la prise murale si vous prévoyez une période prolongée de non utilisation (par exemple avant un départ en vacances).

D3-4-2-2-1a_A_Fr

AVERTISSEMENT

Cet appareil n'est pas étanche. Pour éviter les risques d'incendie et de décharge électrique, ne placez près de lui un récipient rempli d'eau, tel qu'un vase ou un pot de fleurs, et ne l'exposez pas à des gouttes d'eau, des éclaboussures, de la pluie ou de l'humidité.

D3-4-2-1-3_A_Fr

AVERTISSEMENT

Avant de brancher l'appareil pour la première, lisez attentivement la section suivante.

La tension de l'alimentation électrique disponible varie selon le pays ou la région. Assurez-vous que la tension du secteur de la région où l'appareil sera utilisé correspond à la tension requise (par ex. 230 V ou 120 V), indiquée sur le panneau arrière.

D3-4-2-1-4_A_Fr

AVERTISSEMENT

Pour éviter les risques d'incendie, ne placez aucune flamme nue (telle qu'une bougie allumée) sur l'appareil.

D3-4-2-1-7a_A_Fr

PRÉCAUTION DE VENTILATION

Lors de l'installation de l'appareil, veillez à laisser un espace suffisant autour de ses parois de manière à améliorer la dissipation de chaleur (au moins 5 cm à l'arrière et 3 cm de chaque côté).

AVERTISSEMENT

Les fentes et ouvertures du coffret sont prévues pour la ventilation, pour assurer un fonctionnement stable de l'appareil et pour éviter sa surchauffe.

Pour éviter les risques d'incendie, ne bouchez jamais les ouvertures et ne les recouvrez pas d'objets, tels que journaux, nappes ou rideaux, et n'utilisez pas l'appareil posé sur un tapis épais ou un lit.

D3-4-2-1-7b_A_Fr

Milieu de fonctionnement

Température et humidité du milieu de fonctionnement :

De +5 à +35°C (de +41 à +95°F); Humidité relative

inférieure à 85% (orifices de ventilation non obstrués)

N'installez pas l'appareil dans un endroit mal ventilé ou un lieu soumis à une forte humidité ou en plein soleil

(ou à une forte lumière artificielle).

D3-4-2-1-7c_A_Fr

ATTENTION

L'interrupteur POWER de cet appareil ne coupe pas complètement celui-ci de sa prise secteur. Comme le cordon d'alimentation fait office de dispositif de déconnexion du secteur, il devra être débranché au niveau de la prise secteur pour que l'appareil soit complètement hors tension. Par conséquent, veillez à installer l'appareil de telle manière que son cordon d'alimentation puisse être facilement débranché de la prise secteur en cas d'accident. Pour éviter tout risque d'incendie, le cordon d'alimentation sera débranché au niveau de la prise secteur si vous prévoyez une période prolongée de non utilisation (par exemple avant un départ en vacances).

D3-4-2-2-2a_A_Fr

Ce produit est conforme à la directive relative aux appareils basse tension (73/23/CEE), à la directive CE relative à la compatibilité électromagnétique (89/336/CEE, amendements 92/31/CEE et 93/68/CEE).

D3-4-2-1-9a_A_Fr



Si vous souhaitez vous débarrasser de cet appareil, ne le mettez pas à la poubelle avec vos ordures ménagères. Il existe un système de collecte séparé pour les appareils électroniques usagés, qui doivent être récupérés, traités et recyclés conformément à la législation.

Les habitants des 25 états membres de l'UE, de Suisse et de Norvège peuvent retourner gratuitement leurs appareils électroniques usagés aux centres de collecte agréés ou à un détaillant (si vous rachetez un appareil similaire neuf).

Dans les pays qui ne sont pas mentionnés ci-dessus, veuillez contacter les autorités locales pour savoir comment vous pouvez vous débarrasser de vos appareils.

Vous garantirez ainsi que les appareils dont vous vous débarrassez sont correctement récupérés, traités et recyclés et préviendrez de cette façon les impacts néfastes possibles sur l'environnement et la santé humaine.

AVERTISSEMENTS CONCERNANT L'USAGE

Emplacement

Installez l'appareil dans un endroit bien aéré, où il ne sera pas exposé à de hautes températures ou à l'humidité.

- N'installez pas l'appareil dans un endroit exposé aux rayons de soleil directs, ni à proximité de poêles ou de radiateurs. Le boîtier et les parties internes peuvent être endommagés par de fortes chaleurs. L'installation de l'appareil dans un environnement humide ou poussiéreux peut entraîner un dysfonctionnement ou un accident. (Évitez d'installer l'appareil à proximité de cuisinières etc., où il pourrait être exposé à des fumées grasses, à des vapeurs ou à la chaleur.)
- Si l'appareil est utilisé dans une mallette ou dans une cabine de DJ, éloignez-le des parois ou d'autres appareils afin de favoriser l'évacuation de la chaleur.

Nettoyer l'appareil

- Utilisez un chiffon à poussière pour enlever la poussière et les saletés.
- Si les surfaces sont très sales, nettoyez avec un chiffon doux trempé dans un détergent neutre, dilué dans cinq ou six fois plus d'eau, essorez bien et repassez avec un chiffon sec. N'utilisez pas de cire à meubles ou de détachants.
- N'utilisez jamais de diluants, de benzène, d'insecticides ou d'autres produits chimiques sur ou à proximité de l'appareil, car ceux-ci abîment les surfaces.

TABLE DES MATIÈRES

AVERTISSEMENTS CONCERNANT L'USAGE	23
VÉRIFICATION DES ACCESSOIRES	24
CARACTÉRISTIQUES	24

AVANT L'UTILISATION

BRANCHEMENTS	25
PANNEAU DE CONNEXION	25
BRANCHEMENT DES ENTRÉES	26
BRANCHEMENT D'EFFECTEURS EXTERNES, CONNECTEURS DE SORTIE	27
À PROPOS DES CONNECTEURS MIDI	27
BRANCHEMENT D'UN MICROPHONE ET D'UN CASQUE	28
BRANCHEMENT DU CORDON D'ALIMENTATION	28
NOMS ET FONCTIONS DES ORGANES	29
PUPITRE D'EXPLOITATION	29
SECTION D'AFFICHAGE	31

UTILISATION

UTILISATION DU MIXEUR	33
DÉMARCHES DE BASE	33
FONCTION DE DÉPART EN FONDU	34
FONCTIONS DES EFFETS	35
TYPES D'EFFETS DE BATTEMENT	35
PRODUCTION D'EFFETS DE BATTEMENT	37
TYPE D'EFFETS DE COULEUR SONORE	38
UTILISATION DES EFFETS DE COULEUR DE SON	38
PARAMÈTRES DES EFFETS	39
RÉGLAGES MIDI	40
SYNCHRONISATION DES SIGNAUX AUDIO A UN SÉQUENCEUR EXTERNE, OU UTILISATION DES INFORMATIONS DU DJM-800 POUR CONTRÔLER UN SÉQUENCEUR EXTERNE	40
MESSAGES MIDI	40
CHANGEMENT DE PROGRAMME	41
SNAPSHOT (INSTANTANÉ)	41

DIVERS

GUIDE DE DÉPANNAGE	42
FICHE TECHNIQUE	43
SCHEMA DE PRINCIPE	128

VÉRIFICATION DES ACCESSOIRES

Mode d'emploi	1
Cordon d'alimentation	1

CARACTÉRISTIQUES

① Conçu en vue d'une haute qualité sonore

Transmis par des circuits les plus courts possibles, les signaux analogiques sont convertis en format numérique à un taux d'échantillonnage de 96 kHz via un convertisseur A/N 24 bits de haute qualité. Il en résulte que les signaux sont passés à l'étage de mixage numérique dans le meilleur état possible. Le mixage est exécuté par un processeur de signal numérique (DSP) à 32 bits, ce qui élimine complètement toute perte en fidélité, tandis qu'un niveau idéal de filtrage est introduit afin de fournir un son optimal pour la lecture DJ. Toutes ces fonctions sont regroupées dans un coffret très rigide d'une construction à double blindage. On y retrouve la section alimentation très performante et d'autres atouts des technologies de haute fidélité déjà utilisés dans le DJM-1000, ce qui garantit le nec plus ultra en sonorités claires et puissantes.

② Effets de couleur sonore

1) Effet harmonique

L'appareil est doté de la fonction "effet harmonique", une première dans le secteur. Elle détecte la clé de la plage et autorise un accord optimal pour la lecture DJ.

Cette nouvelle fonction permet un mixage DJ plus doux et naturel que sur les modèles antérieurs où seul un réglage du tempo de la plage était possible.

2) Effet de modulation

Les effets "filter", "crush" et "sweep" ont été ajoutés pour chaque canal. Ceci autorise une plus grande largeur à la lecture DJ en permettant à l'utilisateur d'appliquer des effets plus intuitivement. De plus, en combinant ces nouveaux avec les "effets de battement", il est possible de produire quelque 50 sortes d'effets, ce qui donne à l'utilisateur un vaste potentiel de remixage et de lecture DJ.

③ Effets de battement

Très populaires déjà sur le DJM-600, les "effets de battement" ont été maintenus. Ils peuvent être appliqués en liaison avec le compte BPM (Battements par minute), ce qui autorise la production d'une grande variété de sons.

Certains des effets s'accompagnent des fonctions suivantes : "delay, echo, reverse delay, pan, trance, filter, flanger, phaser, reverb, robot, chorus, roll et reverse roll".

④ Entrée/Sortie (IN/OUT) numérique

Les connecteurs d'entrée numérique prennent en compte chacun des taux d'échantillonnage (44,1/48/96 kHz), ce qui permet le branchement de composants numériques pour un système DJ qui ne subira aucune dégradation des sons.

De même, les connecteurs de sortie numérique prennent en compte les taux d'échantillonnage à 96 kHz/24 bits et 48 kHz/24 bits, ce qui rend l'appareil plus pratique à la coupure de plages de studio ou lorsque des sons de haute fidélité sont exigés. (Seule la modulation PCM linéaire est prise en compte.)

⑤ MIDI OUT

Pratiquement toutes les informations des bagues et commandes du DJM-800 peuvent être fournies en format de signal MIDI, ce qui permet le contrôle de composants externes par des signaux MIDI.

⑥ Autres fonctions

- Un câble de commande peut être utilisé pour raccorder cet appareil à un lecteur DJ CD de Pioneer, ce qui permet alors de synchroniser la lecture avec le fonctionnement du fondu ("Lecture à départ en fondu").
- Incorporation d'un "Égaliseur 3 bandes", permettant une commande de niveau sur une plage de +6 dB à -26 dB pour chaque bande passante.
- Fonction "Affectation de fondu croisé", autorisant une affectation plus souple de l'entrée de chaque canal à un fondu croisé.
- Incorporation d'une fonction "Talk Over", abaissant automatiquement le volume de la piste, lors d'une entrée par micro.
- Fonction "Ajustement de courbe de fondu", permettant de modifier les courbes de fondu croisé et de fondu de canal.
- Fonction "Coupure de microphone", mettant en sourdine la sortie de microphone vers le moniteur de cabine, de manière à éviter toute rétroaction désagréable.
- En remplaçant la section "Fondu de canal" par le Kit à volume rotatif **DJC-800RV** disponible en option, la commande à curseur peut être remplacée par une commande de type rotatif.

BRANCHEMENTS

PANNEAU DE CONNEXION

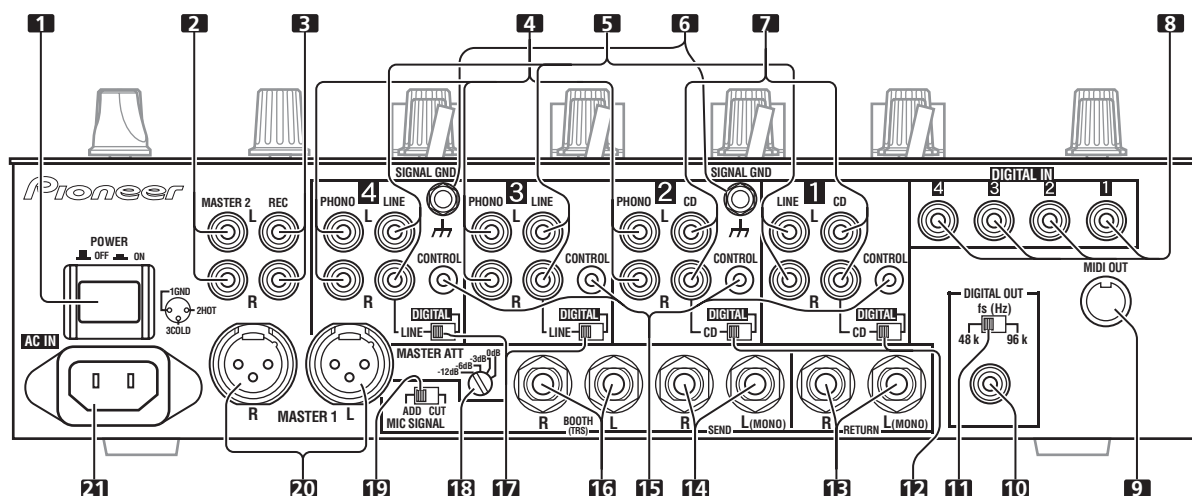
**1. Interrupteur d'alimentation (POWER)****2. Connecteur de sortie principale 2 (MASTER 2)**

Sortie asymétrique de type RCA.

3. Connecteur de sortie d'enregistrement (REC)

Connecteurs de sortie de type RCA pour l'enregistrement.

4. Connecteurs d'entrée PHONO

Connecteurs d'entrée de niveau phono (cellule MM) de type RCA. Ne les utilisez pas pour l'entrée de signaux de niveau de ligne.

5. Connecteurs d'entrée de ligne (LINE)

Connecteurs d'entrée de niveau de ligne de type RCA.

Pour le branchement d'une platine-cassette ou d'un autre composant de sortie de niveau de ligne.

6. Borne de mise à la terre du signal (SIGNAL GND)

Pour le branchement des fils de terre, provenant de lecteurs analogiques.

Il ne s'agit pas d'une borne de mise à la masse de sécurité.

7. Connecteurs d'entrée CD

Connecteurs d'entrée de niveau de ligne de type RCA.

Pour le branchement de lecteurs CD DJ ou d'un autre composant de sortie de niveau de ligne.

8. Connecteurs d'entrée numérique (DIGITAL IN)

Connecteurs d'entrée coaxiale numérique de type RCA.

Pour le branchement d'un lecteur CD DJ ou d'autres connecteurs de sortie coaxiale numérique.

9. Connecteur de sortie MIDI (MIDI OUT)

Connecteur de sortie de type DIN.

Pour le branchement d'un autre composant MIDI (voir page 40).

10. Connecteur de sortie numérique (DIGITAL OUT)

Connecteur de sortie coaxiale numérique de type RCA.

Sortie audionumérique principale.

11. Sélecteur de fréquence d'échantillonnage (fs 48 k/96 k)

Pour régler la fréquence d'échantillonnage de la sortie numérique sur 96 kHz/24 bits ou 48 kHz/24 bits.

12. Sélecteurs d'entrée DIGITAL/CD

Pour sélectionner entre l'entrée analogique (CD) ou l'entrée numérique (DIGITAL IN).

13. Connecteurs de retour (RETURN)

Connecteurs d'entrée de type téléphonique (ø 6,3 mm).

Pour brancher les connecteurs d'entrée d'effecteurs externes, etc.

Si seul le canal L (gauche) est raccordé, l'entrée du canal L sera entrée simultanément au canal R (droit).

14. Connecteurs de sortie de transmission (SEND)

Connecteurs de sortie de type téléphonique (ø 6,3 mm).

Pour le branchement de connecteurs d'entrée, provenant d'effecteurs externes ou de composants similaires.

Si seul le canal L (gauche) est raccordé, un signal monaural de L+R sera fourni.

15. Connecteurs de commande (CONTROL)

Mini-connecteur de ø 3,5 mm. Pour branchement du connecteur de commande à un lecteur CD DJ de Pioneer.

Ces connecteurs permettent à la fonction fondu du DJM-800 de contrôler la marche/arrêt d'un lecteur CD DJ raccordé.

16. Connecteurs de sortie pour moniteur de cabine (BOOTH)

Connecteurs de sortie de type téléphonique (ø 6,3 mm) pour moniteur de cabine.

Le niveau sonore de ces connecteurs est contrôlé indépendamment par la bague de niveau **BOOTH MONITOR**, quelle que soit la position de la bague **MASTER LEVEL**. (Ces connecteurs sont des sorties TRS et ils prennent donc en compte les sorties symétriques et asymétriques.)

17. Sélecteurs d'entrée DIGITAL/LINE

Pour sélectionner entre l'entrée analogique (LINE) ou l'entrée numérique (DIGITAL IN).

18. Commande d'atténuateur de sortie principale (MASTER ATT)

Pour atténuer le niveau des sorties principale 1 et principale 2. Valeurs sélectionnables : 0 dB, -3 dB, -6 dB et -12 dB.

19. Interrupteur de signal de microphone (MIC SIGNAL ADD/CUT)

Lors d'un réglage à la position [ADD], les sons du microphone 1 et du microphone 2 sont fournis aux connecteurs de sortie de moniteur de cabine **BOOTH**.

Lors d'un réglage à la position [CUT], les sons du microphone 1 et du microphone 2 ne sont pas fournis aux connecteurs de sortie de moniteur de cabine **BOOTH**.

20. Connecteurs de sortie principale 1 (MASTER 1)

Sortie symétrique de type XLR (mâle).

- A l'emploi d'un cordon à fiches de type RCA, il est conseillé de brancher la fiche directement sur les connecteurs **MASTER 2** sans faire appel à une fiche de conversion XLR/RCA.

21. Prise d'alimentation (AC IN)

Utilisez le cordon d'alimentation fourni comme accessoire pour raccorder l'appareil à une prise d'alimentation de la tension appropriée.

Coupez toujours l'interrupteur d'alimentation et débranchez la fiche d'alimentation au niveau de la prise secteur avant d'effectuer ou de modifier les branchements.

BRANCHEMENT DES ENTRÉES

Lecteurs CD DJ de Pioneer

Branchez les connecteurs de sortie audio d'un lecteur CD DJ sur un des jeux de sélecteurs d'entrée de canal 1 à 2 **CD** ou sur les sélecteurs d'entrée de canal 3 à 4 **LINE**, puis branchez le câble de commande du lecteur sur le connecteur **CONTROL** du canal correspondant.

Réglez le sélecteur **DIGITAL/CD** ou le sélecteur **DIGITAL/LINE** du canal raccordé soit sur **[CD]** soit sur **[LINE]** et réglez le sélecteur d'entrée sur **[CD/DIGITAL]** ou sur **[LINE/DIGITAL]**.

Si vous utilisez des connexions numériques, branchez la borne de sortie coaxiale numérique du lecteur CD DJ sur un des sélecteurs d'entrée de canal 1 à 4 **DIGITAL IN** du DJM-800; puis réglez le sélecteur **DIGITAL/CD** ou le sélecteur **DIGITAL/LINE** du canal correspondant sur **[DIGITAL]** et le sélecteur d'entrée sur **[CD/DIGITAL]** ou **[LINE/DIGITAL]**.

Platine-disque analogique

Pour raccorder une platine-disque analogique, branchez le câble de sortie audio de la platine-disque sur un jeu des sélecteurs d'entrée de canal 2 à 4 **PHONO** du DJM-800. Réglez le sélecteur d'entrée du canal correspondant sur **[PHONO]**. Les entrées **PHONO** du DJM-800 prennent en compte les cellules magnétiques MM.

Le câble de mise à la terre d'une platine-disque analogique se branche sur la borne **SIGNAL GND** du DJM-800.

- Remarquez qu'aucun connecteur d'entrée **PHONO** n'est prévu pour le canal 1.

Branchement d'autres dispositifs de sortie de niveau de ligne

Lors du branchement d'une platine-cassette ou d'un autre lecteur CD, branchez les connecteurs de sortie audio de ce composant sur un des sélecteurs d'entrée de canal 3 à 4 **LINE**. Réglez ensuite le sélecteur **DIGITAL/LINE** du canal correspondant sur **[LINE]** et le sélecteur d'entrée sur **[LINE/DIGITAL]**.

Ou bien, raccordez le composant sur le connecteur d'entrée du canal 1 **LINE**, puis réglez le sélecteur d'entrée du canal 1 sur **[LINE]**.

Branchement d'autres dispositifs de sortie numérique

Pour utiliser un lecteur CD ou un autre composant doté de connexions numériques, branchez les connecteurs de sortie coaxiale numérique du composant en question sur un des sélecteurs d'entrée de canal 1 à 4 **DIGITAL IN**. Réglez ensuite le sélecteur **DIGITAL/CD** ou le sélecteur **DIGITAL/LINE** du canal correspondant sur **[DIGITAL]** et le sélecteur d'entrée sur **[CD/DIGITAL]** ou **[LINE/DIGITAL]**.

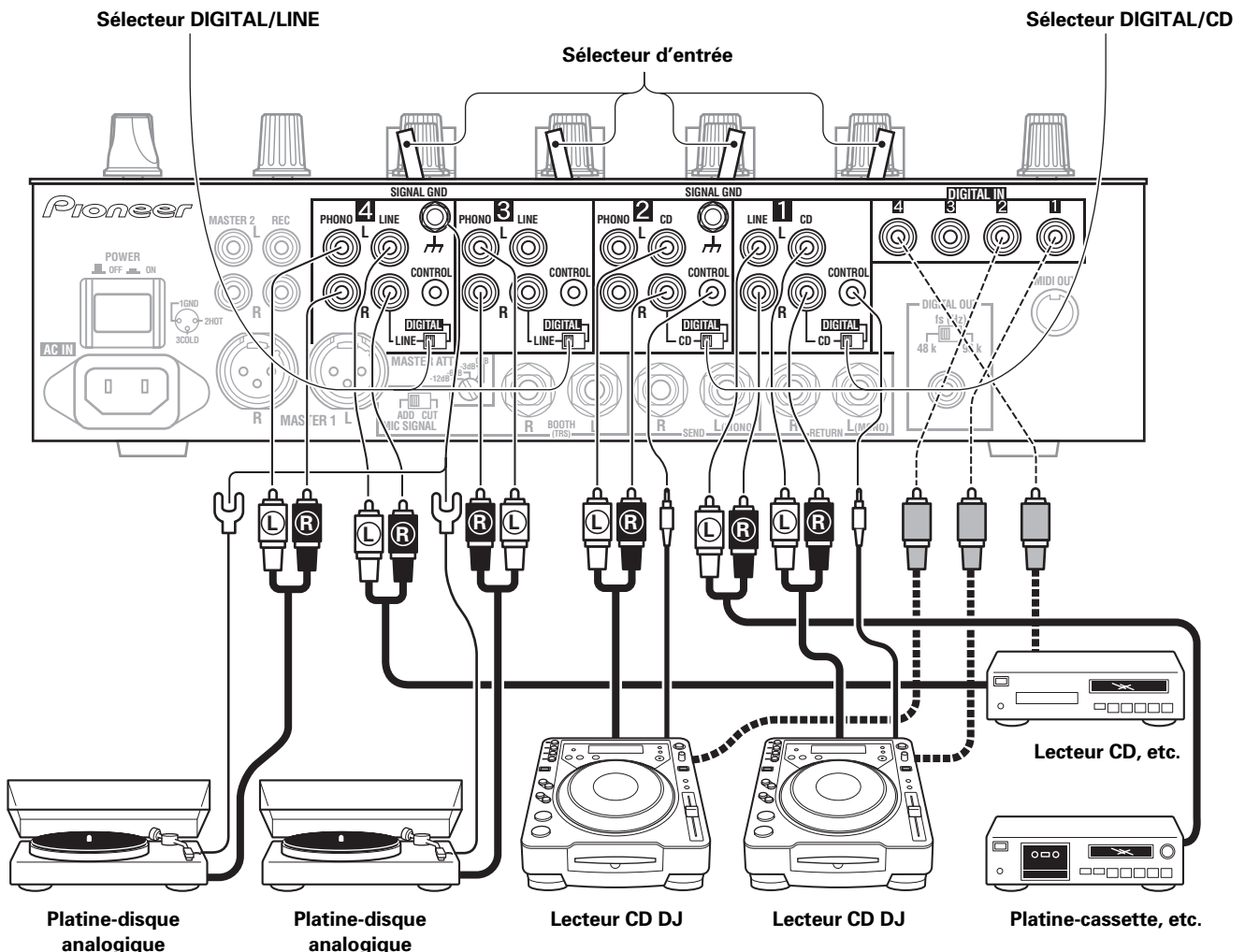

BRANCHEMENT D'EFFECTEURS EXTERNES, CONNECTEURS DE SORTIE

Sortie principale

Cet appareil est muni de prises de sortie symétriques **MASTER 1** (pour fiches XLR) et des prises de sortie asymétriques **MASTER 2** (pour fiches RCA).

Au moyen du sélecteur **MASTER ATT** ajustez le niveau de sortie de manière à correspondre à la sensibilité d'entrée de l'ampli de puissance utilisé.

Si le sélecteur **STEREO/MONO** du panneau avant est réglé sur **[MONO]**, la sortie principale sera une combinaison monaurale des canaux gauche et droit (L+R).

Sortie au moniteur de cabine

Il s'agit d'une prise TRS, acceptant des fiches téléphoniques de \varnothing 6,3 mm. Le volume sonore peut s'ajuster par la bague de niveau **BOOTH MONITOR** quel que soit le réglage du niveau de sortie principale.

Sortie d'enregistrement

Connecteurs de sortie pour l'enregistrement, acceptant des fiches RCA.

Sortie numérique

Connecteur de sortie numérique coaxiale, acceptant des fiches RCA. La fréquence d'échantillonnage peut être réglée sur 96 kHz/24 bits ou 48 kHz/24 bits en fonction de l'appareil raccordé.

Effecteur externe

Utilisez un câble à fiche téléphonique de \varnothing 6,3 mm pour raccorder les connecteurs **SEND** du mixeur DJ sur les connecteurs d'entrée de l'effecteur.

Si vous utilisez un effecteur doté d'entrées monaurales, raccordez uniquement à la sortie du canal gauche (L) du mixeur DJ. De cette façon, les signaux audio mixés gauche-droit (L+R) seront envoyés à l'effecteur. De la même manière, utilisez un câble à fiches téléphoniques de \varnothing 6,3 mm pour raccorder les connecteurs **RETURN** du mixeur DJ sur les connecteurs de sortie de l'effecteur.

Si l'effecteur ne possède qu'une sortie monaurale, raccordez uniquement à l'entrée du canal gauche (L) du mixeur DJ. Les signaux provenant de l'effecteur seront fournis aux canaux gauche et droit (L et R).

Lorsque vous utilisez un effecteur externe, réglez le sélecteur d'effet sur **[SND/RTN]**.

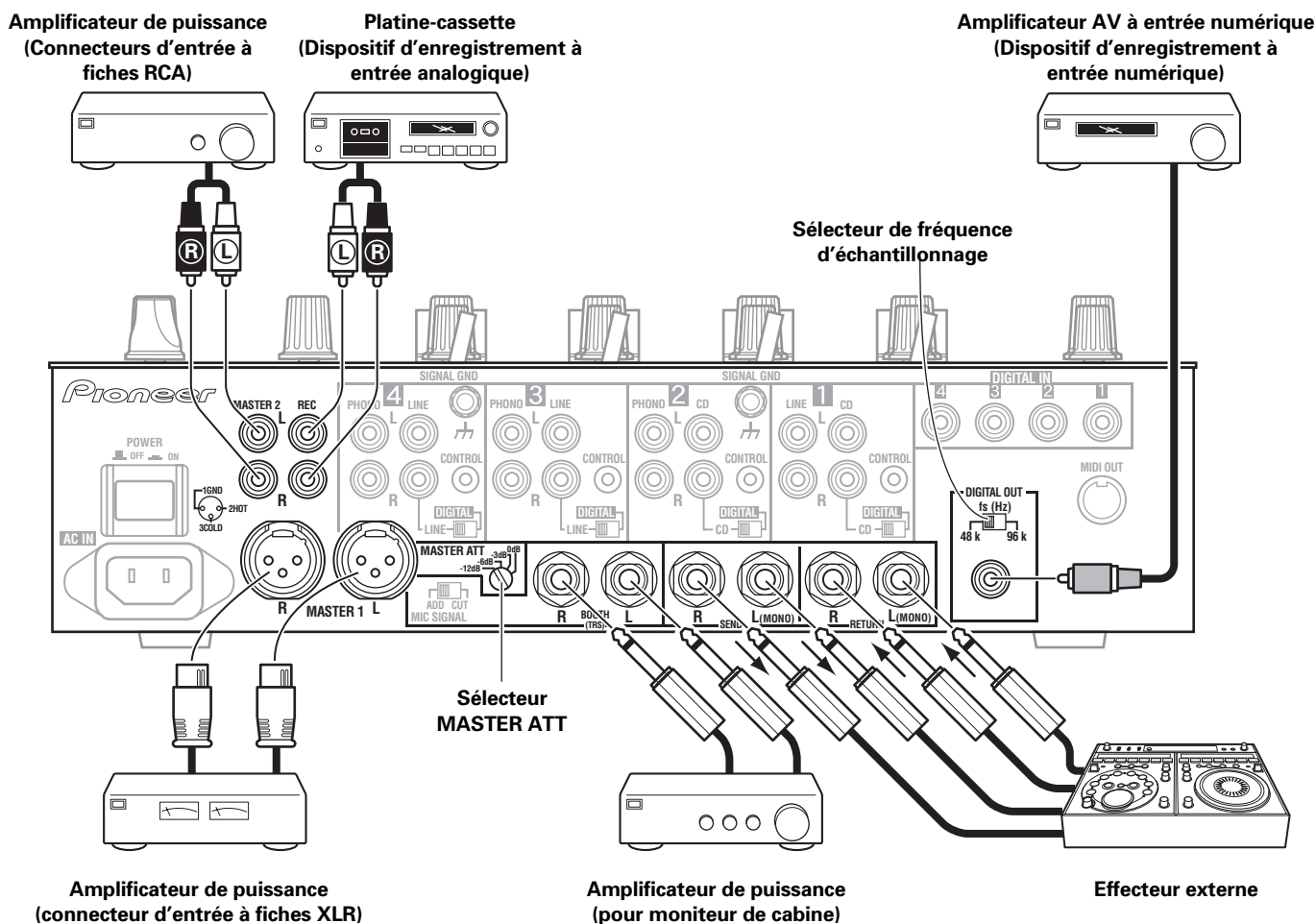

À PROPOS DES CONNECTEURS MIDI

En ce qui concerne les fonctions des connecteurs MIDI, reportez-vous à la page 40.

BRANCHEMENT D'UN MICROPHONE ET D'UN CASQUE

Microphone

La prise **MIC 1** sur la surface supérieure du pupitre d'exploitation permet le branchement d'un microphone doté d'une fiche téléphonique de \varnothing 6,3 mm ou d'une fiche XLR.

La prise **MIC 2** sur la surface supérieure du pupitre d'exploitation permet le branchement d'un microphone doté d'une fiche téléphonique de \varnothing 6,3 mm.

- Lorsque le sélecteur **MIC SIGNAL** du panneau de connexion est réglé sur **[CUT]**, aucun son des microphones ne sera fourni au niveau des connecteurs de sortie de cabine **BOOTH**.

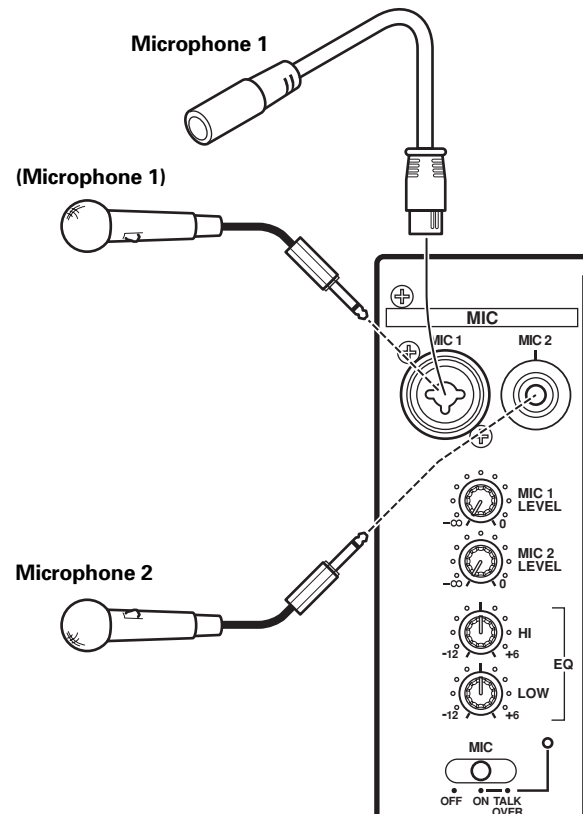

Casque d'écoute

La prise **PHONES** sur la surface supérieure du pupitre d'exploitation permet le branchement d'un casque d'écoute, muni d'une fiche téléphonique stéréo de \varnothing 6,3 mm.

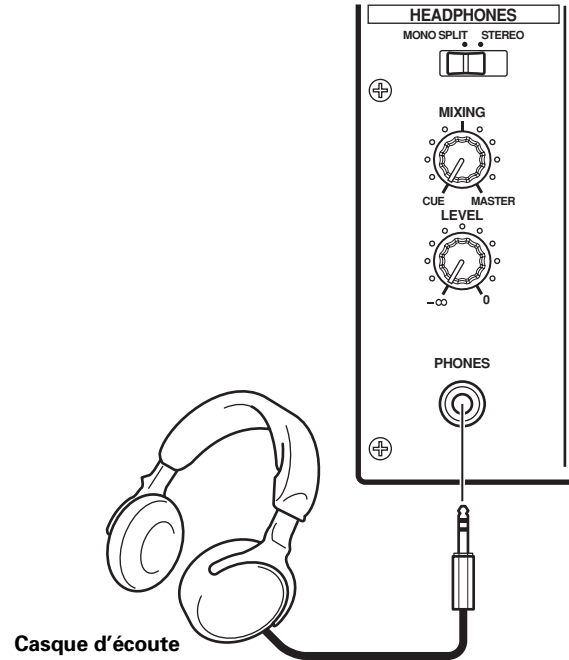

BRANCHEMENT DU CORDON D'ALIMENTATION

Branchez le cordon d'alimentation en dernier lieu.

- Après avoir terminé toutes les connexions, branchez le cordon d'alimentation fourni comme accessoire sur la prise (AC IN) prévue à l'arrière du lecteur, puis branchez la fiche sur une prise ordinaire du secteur ou sur la prise d'alimentation auxiliaire de votre amplificateur.
- Utilisez uniquement le cordon d'alimentation fourni.

NOMS ET FONCTIONS DES ORGANES

PUPITRE D'EXPLOITATION

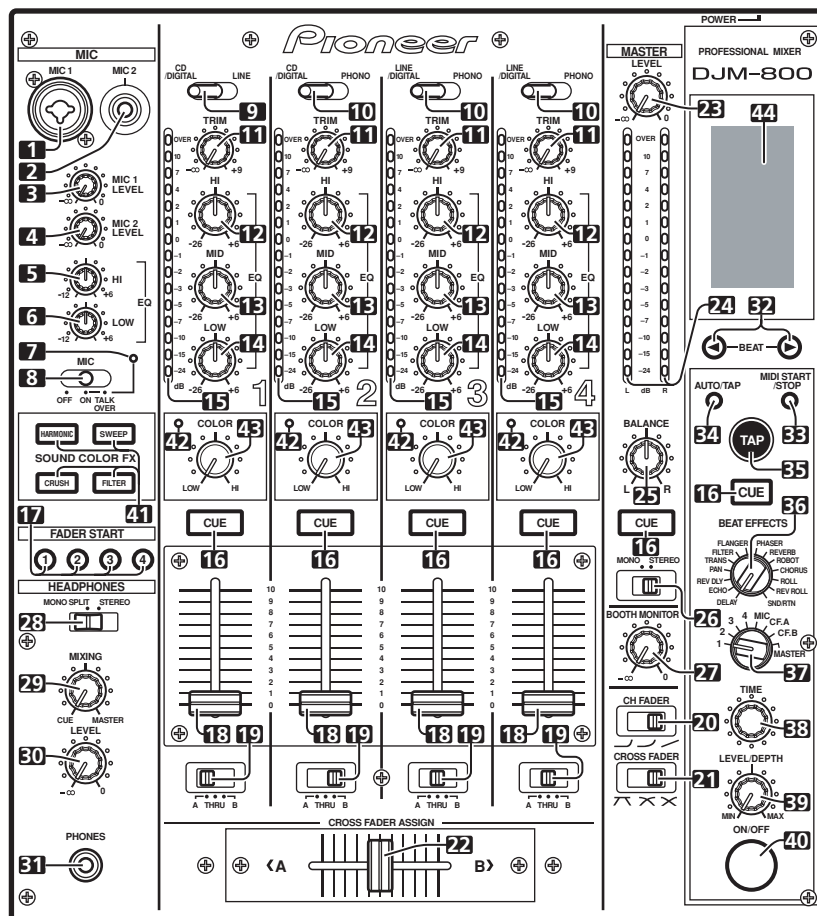

Section de contrôle d'entrée du microphone

- 1. Prise d'entrée de microphone 1 (MIC 1)**
Pour le branchement d'un microphone, muni d'une fiche XLR ou type téléphonique.
- 2. Prise d'entrée de microphone 2 (MIC 2)**
Pour le branchement d'un microphone, muni d'une fiche de type téléphonique.
- 3. Bague de réglage du niveau de microphone 1 (MIC 1 LEVEL)**
Pour ajuster le volume du microphone 1. (Plage de réglage : de $-\infty$ à 0 dB)
- 4. Bague de réglage du niveau de microphone 2 (MIC 2 LEVEL)**
Pour ajuster le volume du microphone 2. (Plage de réglage : de $-\infty$ à 0 dB)
- 5. Bague de réglage des aigus d'égaliseur de microphone (HI)**
Pour ajuster la plage des sons aigus des microphones 1 et 2. (Plage de réglage : de -12 dB à +6 dB)
- 6. Bague de réglage des graves d'égaliseur de microphone (LOW)**
Pour ajuster la plage des sons graves des microphones 1 et 2. (Plage de réglage : de -12 dB à +6 dB)
- 7. Voyant de fonctionnement du microphone**
Il s'allume quand le microphone est en service; il clignote quand la fonction TALK OVER est utilisée.

8. Sélection de fonctionnement du microphone (MIC)

- OFF :**
Aucun son du microphone n'est fourni.
- ON :**
Le son du microphone est fourni normalement.
- TALK OVER :**
Le son du microphone est fourni. Quand le son est fourni à un microphone raccordé, la fonction TALK OVER agit et tous les sons autres que ceux du microphone sont atténués de 20 dB.

Section de contrôle d'entrée des canaux

- 9. Sélecteur d'entrée de canal 1**
CD/DIGITAL :
Pour sélectionner les connecteurs d'entrée CD (entrée analogique de niveau de ligne) ou les connecteurs d'entrée DIGITAL.
LINE :
Pour sélectionner les connecteurs d'entrée LINE.
- 10. Sélecteurs d'entrée de canal 2 à 4**
CD/DIGITAL (canal 2) :
Pour sélectionner les connecteurs d'entrée CD (entrée analogique de niveau de ligne) ou les connecteurs d'entrée DIGITAL.
LINE/DIGITAL (canaux 3 à 4) :
Pour sélectionner les connecteurs d'entrée LINE (entrée analogique de niveau de ligne) ou les connecteurs d'entrée DIGITAL.
PHONO :
Pour sélectionner les connecteurs d'entrée PHONO (entrée de platine-disque analogique).

11. Bague de réglage TRIM

Pour le réglage du niveau d'entrée de chaque canal. (Plage de réglage : de $-\infty$ à +9 dB. Le réglage approche de 0 dB à mi-distance.)

12. Bagues de réglage des aigus d'égaliseur de canal (HI)

Pour ajuster la plage des hautes fréquences de chaque canal. (Plage de réglage : de -26 dB à +6 dB)

13. Bagues de réglage du medium d'égaliseur de canal (MID)

Pour ajuster la plage des moyennes fréquences de chaque canal. (Plage de réglage : de -26 dB à +6 dB)

14. Bagues de réglage des graves d'égaliseur de canal (LOW)

Pour ajuster la plage des basses fréquences de chaque canal. (Plage de réglage : de -26 dB à +6 dB)

15. Indicateur de niveau de canal

Ils affichent le niveau de chaque canal, avec un maintien de crête pendant 2 secondes.

16. Boutons/voyants de repérage (CUE) par casque

Ces boutons servent à sélectionner entre les canaux 1 à 4, MASTER ou l'effecteur pour vous permettre de surveiller la source souhaitée par le casque d'écoute. Si plusieurs boutons sont actionnés simultanément, les sources audio sélectionnées seront mixées. Appuyez une nouvelle fois sur le bouton pour annuler la source sélectionnée. Les boutons non sélectionnés luisent en foncé, tandis que ceux des sources sélectionnées luisent de façon brillante.

Section de contrôle de fondu

17. Bouton/voyant de démarrage de fondu (FADER START 1 à 4)

Il valide la fonction Démarrage de fondu/Retour au point de repère pour le canal auquel un lecteur CD DJ est raccordé. Le bouton s'allume lors d'un réglage sur ON. Lorsque la fonction est validée, le fonctionnement diffère selon le réglage du sélecteur **CROSS FADER ASSIGN**.

- Si le sélecteur **CROSS FADER ASSIGN** est réglé à la position [A] ou [B], le fonctionnement du bouton de démarrage de fondu est couplé à celui du fondu croisé (et découplé du fondu de canal).
- Si le sélecteur **CROSS FADER ASSIGN** est réglé à la position [THRU], le fonctionnement du bouton de démarrage de fondu est couplé à celui du fondu canal (et découplé du fondu croisé).

18. Curseur du fondu de canal

Pour ajuster le volume de chaque canal. (Plage de réglage : de $-\infty$ à 0 dB)

La sortie dépend de la courbe de fondu de canal, définie par la bague **CH FADER**.

19. Sélecteur d'affectation du fondu croisé (CROSS FADER ASSIGN)

Pour sélectionner vers quel côté du fondu croisé la sortie de chaque canal sera dirigée. (Si plusieurs canaux sont choisis sur le même côté, le résultat sera la somme combinée des canaux.)

A :

Le canal sélectionné est affecté au côté A (gauche) du fondu croisé.

THRU :

La sortie du fondu de canal est dirigée telle quelle vers la sortie principale sans passer par le fondu croisé.

B :

Le canal sélectionné est affecté au côté B (droit) du fondu croisé.

20. Sélecteur de courbe du fondu de canal (CH FADER)

Il permet de sélectionner entre trois types de réponse pour la courbe du fondu de canal. Ce réglage est appliqué de façon égale aux canaux 1 à 4.

- A la position de gauche, la courbe produit une hausse rapide du signal lorsque le fondu de canal approche de sa position éloignée.
- A la position de droite, la courbe produit une hausse régulière et neutre sur tout le mouvement du fondu de canal.
- A la position du milieu, une courbe intermédiaire est produite, à mi-course entre les deux courbes mentionnées ci-avant.

21. Sélecteur de courbe du fondu croisé (CROSS FADER)

Il permet de sélectionner entre trois types de réponse pour la courbe du fondu croisé.

- A la position de gauche, la courbe produit une hausse rapide du signal. (Dès que le levier de fondu croisé quitte le côté [A], le son du canal [B] est produit.)
- A la position de droite, la courbe produit une hausse régulière et neutre sur tout le mouvement du fondu croisé.
- A la position du milieu, une courbe intermédiaire est produite, à mi-course entre les deux courbes mentionnées ci-avant.

22. Levier de fondu croisé

Il fournit le son affecté aux côtés [A] et [B] selon le réglage de la commande **CROSS FADER ASSIGN** et il est assujéti à la courbe de fondu croisé, sélectionnée par le sélecteur de courbe **CROSS FADER**.

Section de contrôle de sortie principale

23. Bague de niveau de sortie principale (MASTER LEVEL)

Pour ajuster le niveau de la sortie principale. (Plage de réglage : de $-\infty$ à 0 dB)

La sortie principale est la combinaison du son des canaux, réglés sur [THRU] par le sélecteur **CROSS FADER ASSIGN**, avec le signal passé par le fondu croisé et avec le signal provenant du microphone 1 et du microphone 2 (si le sélecteur d'effet est réglé sur [SND/RTN], l'entrée **RETURN** sera ajoutée elle aussi).

24. Indicateur de niveau principal (MASTER L, R)

Ces segments indiquent le niveau de sortie des canaux gauche (L) et droit (R). Ces voyants assurent un maintien de crête pendant 2 secondes.

25. Bague de balance principale (BALANCE)

Elle permet d'ajuster la balance entre canaux L/R pour la sortie principale, la sortie de moniteur de cabine, la sortie d'enregistrement et la sortie numérique.

26. Sélecteur de sortie principale STEREO/MONO

Lors d'un réglage [MONO], la sortie principale devient une combinaison monaurale des canaux gauche et droit (L+R).

Section de contrôle du moniteur de cabine

27. Bague de contrôle de niveau du moniteur de cabine (BOOTH MONITOR)

Elle permet d'ajuster le volume de sortie du moniteur de cabine. Le volume peut s'ajuster indépendamment du niveau de sortie principale. (plage de réglage : de $-\infty$ à 0 dB)

Section de sortie de casque d'écoute

28. Sélecteur de sortie du casque (MONO SPLIT/STEREO)

MONO SPLIT :

La source audio sélectionnée par le bouton **CUE** de casque est fournie au canal gauche (L) et le son principal est fourni au canal droit (R) (seulement quand [MASTER] est sélectionné par le bouton **CUE** du casque.)

STEREO :

La sortie audio sélectionnée par le bouton **CUE** du casque est fournie en stéréo.

29. Bague de mixage de casque (MIXING)

Lors d'une rotation dans le sens horaire (vers [MASTER]), le son de sortie principale est fourni (seulement quand [MASTER] est sélectionné par le bouton **CUE** de casque). Lors d'une rotation dans le sens antihoraire (vers [CUE]), la sortie du casque sera un mélange du contrôle d'effet et du canal sélectionné par le bouton **CUE** du casque.

30. Bague de réglage du niveau au casque (LEVEL)

Pour ajuster le niveau de sortie de la prise du casque. (Plage de réglage : de $-\infty$ à 0 dB)

31. Prise de casque d'écoute (PHONES)

Section de compteur BPM

32. Sélecteurs de battement (◀ BEAT ▶)

▶ (Battement croissant) : Il double le BPM calculé.
 ◀ (Battement décroissant) : Il diminue de moitié le BPM calculé. (page 37)
 ● Certains effets peuvent être réglés pour "3/4".

33. Bouton de marche/arrêt MIDI (MIDI START/STOP)

Pour alterner la fonction de contrôle MIDI entre la marche et l'arrêt (page 40).
 Quand cette commande est validée, le message [MIDI START (STOP)] apparaît pendant deux secondes sur l'affichage.

MIDI SNAP SHOT :

Quand le bouton MIDI START/STOP est maintenu enfoncé, un instantané est envoyé au composant MIDI externe.

34. Bouton du mode de mesure BPM (AUTO/TAP)

À chaque pression sur le bouton, le mode de mesure BPM alterne entre [AUTO] et [TAP].

AUTO :

Le voyant [AUTO] s'allume sur l'affichage et le BPM est automatiquement calculé.

TAP :

Le voyant [TAP] s'allume sur l'affichage et le BPM est calculé manuellement par saisie au moyen du bouton TAP.

35. Bouton TAP

Le BPM est calculé à partir des intervalles auxquels le bouton TAP est actionné. Si le bouton TAP est actionné en mode AUTO, le mode passe automatiquement au mode TAP (saisie manuelle).

Section d'effet de battement

36. Sélecteur d'effet (DELAY, ECHO, REV DLY (REVERSE DELAY), PAN, TRANS, FILTER, FLANGER, PHASER, REVERB, ROBOT (ROBOT VOCODER), CHORUS, ROLL, REV ROLL (REVERSE ROLL), SND/RTN (SEND/RETURN))

Il permet de sélectionner le type d'effet souhaité (page 35).
 À l'emploi d'un effecteur externe, raccordé aux connecteurs SEND et RETURN, réglez ce sélecteur à la position [SND/RTN].

37. Sélecteur de canal d'effet (1, 2, 3, 4, MIC, CF.A, CF.B, MASTER)

Il permet de sélectionner le canal auquel les effets seront appliqués (page 37). Quand [MIC] est sélectionné, les effets sont appliqués autant au microphone 1 qu'au microphone 2.

38. Bague de paramètre d'effet 1 [TIME (PARAMETER 1)]

Pour ajuster le paramètre de temps pour l'effet sélectionné. (page 37, 39)

- Si la bague TIME est tournée en appuyant sur le bouton TAP, la valeur BPM directe peut être définie manuellement.
- Si la bague TIME est tournée en maintenant le bouton TAP et les boutons AUTO/TAP enfoncés, la valeur BPM peut être définie en dixième (0,1) d'unité.

39. Bague de paramètre d'effet 2 [LEVEL/DEPTH (PARAMETER 2)]

Pour ajuster les paramètres quantitatifs de l'effet sélectionné. (page 37, 39)

40. Bouton/voyant d'effet (ON/OFF)

Il active ou désactive l'effet sélectionné (page 37). Lors de la mise sous tension initiale (ON), les effets sont invalidés par défaut et le bouton s'allume. Quand les effets sont activés (ON), le bouton clignote.

Section Effets de couleur sonore

41. Boutons/voyants de sélecteur d'effet de couleur sonore (HARMONIC, SWEEP, FILTER, CRUSH)

Pour sélectionner les effets de couleur sonore, puis les activer ou les désactiver (page 38). Le bouton de la fonction sélectionnée clignote et l'effet est appliqué de façon égale aux canaux 1 à 4. Lorsque le bouton clignotant est actionné, il reste allumé et l'effet est désactivé. Lors de la mise sous tension initiale, tous les effets sont invalidés (et les voyants s'allument).

42. Voyants harmoniques

Lorsque [HARMONIC] est activé (ON), ces voyants s'allument et la couleur du voyant change selon l'état de l'effet (page 38).

43. Bague de paramètre d'effet de couleur sonore (COLOR)

Pour ajuster les paramètres quantitatifs pour l'effet sélectionné avec les sélecteurs d'effet de couleur sonore (pages 38, 39).

44. Affichage

Pour les détails, reportez-vous à la page 31 à 32.

SECTION D'AFFICHAGE

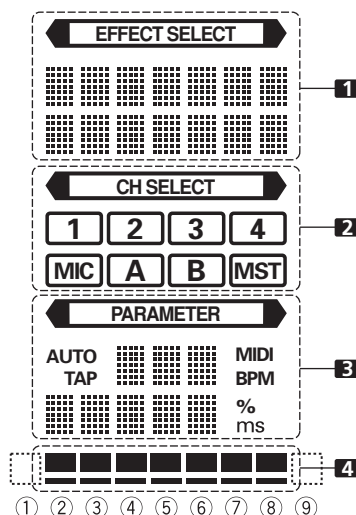

1. Section d'affichage des effets

Le voyant <EFFECT SELECT> s'allume de façon continue et l'affichage alphanumérique (7 caractères sur 2 lignes) indique le nom de l'effet comme illustré ci-dessous. De plus, quand une des commutations est effectuée comme signalé sur le tableau, les caractères correspondants sont affichés pendant 2 secondes, puis l'affichage repasse au nom de l'effet original.

Opération des commutations	Rang supérieur/ inférieur	Affichage
Au départ MIDI	Supérieur	MIDI
	Inférieur	START
À l'arrêt MIDI	Supérieur	MIDI
	Inférieur	STOP
Instantané MIDI	Supérieur	SNAP
	Inférieur	SHOT

2. Section d'affichage de sélection de canal

Le voyant <CH SELECT> s'allume de façon continue et un cadre rouge s'allume autour du numéro correspondant au sélecteur de canal d'effet choisi.

3. Section d'affichage de paramètre <PARAMETER>:

Le voyant <PARAMETER> s'allume de façon continue.

AUTO/TAP :

Le voyant [AUTO] s'allume quand le mode de mesure BPM est réglé sur AUTO, tandis que [TAP] s'allume quand le mode de mesure est manuel (TAP).

Affichage de compteur BPM (3 chiffres) :

En mode AUTO, les chiffres indiquent automatiquement la valeur BPM détectée. Si le compte BPM ne peut pas être détecté automatiquement, l'affichage clignote à la valeur préalablement détectée. En mode manuel (TAP), les chiffres indiquent la valeur BPM, définie par l'action sur le bouton TAP, etc.

BPM :

Il s’allume de façon continue.

MIDI :

Il affiche l’état de marche/arrêt MIDI.

- Le voyant s’allume après que la commande de départ MIDI a été transmise.
- Le voyant s’éteint après que la commande d’arrêt MIDI a été transmise.

Affichage de paramètre 1 (5 chiffres) :

Il indique les paramètres désignés pour chaque effet. Quand les sélecteurs de battement (**BEAT ◀, ▶**) sont actionnés, le changement au multiple du battement correspondant est affiché pendant 1 seconde. Si les sélecteurs de battement (**BEAT ◀, ▶**) sont utilisés pour désigner une valeur au-delà de la plage du paramètre, le chiffre actuel clignotera, mais il ne changera pas.

Unité d’affichage (%/ms)

Le voyant s’allume en fonction de l’unité, utilisée pour chaque effet.

4. Section d’affichage de battement

Elle indique l’emplacement du paramètre 1 par rapport au BPM (battement 1/1). Le rang inférieur s’allume de façon continue. Quand l’emplacement du paramètre 1 approche d’un seuil, le voyant correspondant s’allume. Quand le paramètre 1 se trouve entre les seuils, le voyant clignote. Bien que l’affichage comporte 7 voyants réels, les deux extrémités peuvent être considérés comme voyants, ce qui permet de postuler qu’il existe en théorie 9 positions. Lorsque les valeurs atteignent les deux extrémités, aucun voyant ne s’allume.

Sélecteur d’effet	1 Affichage d’effet		3 Affichage de paramètre				4 Affichage de battement								
	Supérieur/Inférieur	Nom d’effet	Valeur maximale	Valeur minimale	Par défaut	Unité	①	②	③	④	⑤	⑥	⑦	⑧	⑨
DELAY	Supérieur/Inférieur	DELAY	1	4 000	500	ms	1/8	1/4	1/2	3/4	1/1	2/1	4/1	8/1	16/1
ECHO	Supérieur/Inférieur	ECHO	1	4 000	500	ms	1/8	1/4	1/2	3/4	1/1	2/1	4/1	8/1	16/1
REV DLY	Supérieur/Inférieur	REVERSE DELAY	10	4 000	500	ms	1/8	1/4	1/2	3/4	1/1	2/1	4/1	8/1	16/1
PAN	Supérieur/Inférieur	PAN	10	16 000	500	ms	1/16	1/8	1/4	1/2	1/1	2/1	4/1	8/1	16/1
TRANS	Supérieur/Inférieur	TRANS	10	16 000	500	ms	1/16	1/8	1/4	1/2	1/1	2/1	4/1	8/1	16/1
FILTER	Supérieur/Inférieur	FILTER	10	32 000	2 000	ms	1/4	1/2	1/1	2/1	4/1	8/1	16/1	32/1	64/1
FLANGER	Supérieur/Inférieur	FLANGER	10	32 000	2 000	ms	1/4	1/2	1/1	2/1	4/1	8/1	16/1	32/1	64/1
PHASER	Supérieur/Inférieur	PHASER	10	32 000	2 000	ms	1/4	1/2	1/1	2/1	4/1	8/1	16/1	32/1	64/1
REVERB	Supérieur/Inférieur	REVERB	1	100	50	%	10	20	30	40	50	60	70	80	90
ROBOT	Supérieur/Inférieur	ROBOT	-100	100	0	%	—	-100	-66	-50	0	26	50	100	—
CHORUS	Supérieur/Inférieur	CHORUS	10	32 000	2 000	ms	1/4	1/2	1/1	2/1	4/1	8/1	16/1	32/1	64/1
ROLL	Supérieur/Inférieur	ROLL	10	4 000	500	ms	1/16	1/8	1/4	1/2	1/1	2/1	4/1	8/1	16/1
REV ROLL	Supérieur/Inférieur	REVERSE ROLL	10	4 000	500	ms	1/16	1/8	1/4	1/2	1/1	2/1	4/1	8/1	16/1
SND/RTN	Supérieur/Inférieur	SEND/RETURN													

Les rubriques en gris ne sont pas affichées.

UTILISATION DU MIXEUR

DÉMARCHES DE BASE

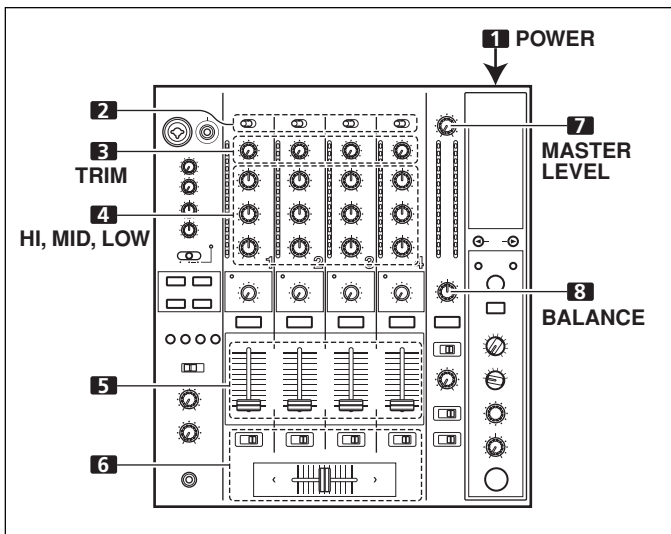

- Réglez l'interrupteur **POWER** du panneau arrière sur **ON**.
- Réglez le sélecteur d'entrée pour le canal souhaité de manière à choisir le composant raccordé.
 - À l'emploi de l'entrée **CD** ou de l'entrée **LINE**, le sélecteur **DIGITAL/CD** ou le sélecteur **DIGITAL/LINE** du panneau de connexion doit être réglé sur **[CD]** ou **[LINE]**.
 - À l'emploi de l'entrée **DIGITAL**, le sélecteur **DIGITAL/CD** ou le sélecteur **DIGITAL/LINE** du panneau de connexion doit être réglé sur **[DIGITAL]**.
- Utilisez la bague **TRIM** pour ajuster le niveau d'entrée.
- Ajustez la tonalité au moyen des bagues d'égaliseur de canal (**HI, MID, LOW**).
- Ajustez le niveau sonore du canal souhaité au moyen du levier de fondu de canal.
- Pour utiliser le fondu croisé sur le canal sélectionné, réglez le sélecteur **CROSS FADER ASSIGN** au canal **A** ou au canal **B** et actionnez le levier de fondu croisé.
 - Si vous n'utilisez pas le fondu croisé, réglez le sélecteur **CROSS FADER ASSIGN** sur **[THRU]**.
- Servez-vous de la bague **MASTER LEVEL** pour ajuster le volume sonore d'ensemble.
- Servez-vous de la bague **BALANCE** pour ajuster la balance sonore entre la gauche et la droite.

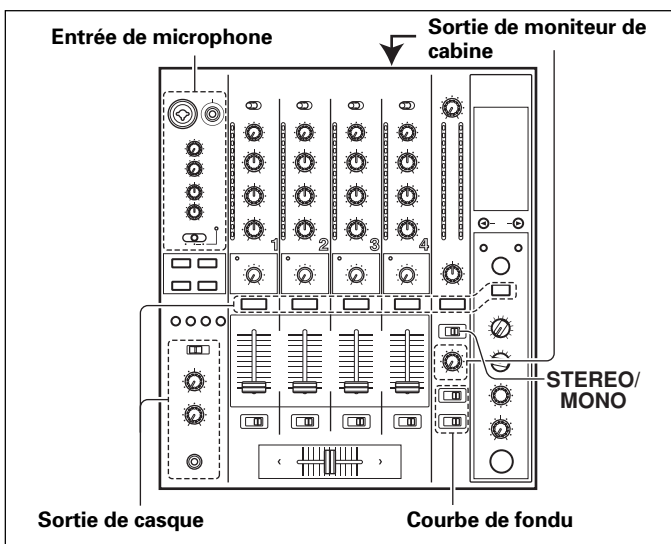

[Sélection de son stéréo ou monaural]

Lorsque le sélecteur **STEREO/MONO** est réglé sur **[MONO]**, la sortie principale devient une combinaison monaurale des canaux gauche et droit (L+R).

[Entrée de microphone]

- A l'emploi d'un microphone, réglez le sélecteur **MIC** sur **[ON]** ou sur **[TALK OVER]**.
 - Lors d'un réglage sur **[TALK OVER]**, la sortie de toutes les sources sonores, à l'exception des sons du microphone, est atténuée de 20 dB quand des sons supérieurs à -15 dB sont détectés par le microphone.
- Ajustez le volume sonore de **MIC 1** au moyen de la bague **MIC 1 LEVEL** et servez-vous de la bague **MIC 2 LEVEL** pour ajuster le volume sonore de **MIC 2**.
- Servez-vous des bagues d'égaliseur de microphone (**HI, LOW**) pour ajuster la tonalité des sons du microphone.
 - La fonction d'égaliseur de microphone agit simultanément sur les microphones 1 et 2.

[Sortie du moniteur de cabine]

- Réglez le sélecteur **MIC SIGNAL** du panneau de connexion de manière à choisir si les sons de microphone seront fournis ou non au moniteur de cabine.
 - Lors d'un réglage à la position **[ADD]**, les sons de microphone sont fournis au moniteur de cabine; ils ne le sont pas lors d'un réglage à la position **[CUT]**.
- Servez-vous de la bague **BOOTH MONITOR** pour ajuster le volume sonore.
 - La bague **BOOTH MONITOR** peut servir pour ajuster le volume sonore indépendamment de la bague **MASTER LEVEL**.

[Sortie de casque d'écoute]

- Servez-vous des boutons **CUE** (canaux 1 à 4, **MASTER**, effecteur) pour sélectionner la source.
 - Le bouton **CUE** choisi s'allume de façon brillante.
- Réglez le sélecteur de casque (**MONO SPLIT/STEREO**).
 - Lors d'un réglage à la position **[MONO SPLIT]**, le canal gauche fournit les sons sélectionnés par le bouton **CUE**, tandis que le canal droit fournit les sons principaux (seulement si le bouton **CUE** pour **[MASTER]** est activé).
 - Lors d'un réglage à la position **[STEREO]**, les sons correspondant au bouton **CUE** sélectionné sont fournis en stéréo.
- Lorsque **[MONO SPLIT]** est sélectionné, servez-vous de la bague **MIXING** pour ajuster la balance des sons entre le canal gauche (les sons sélectionnés par le bouton **CUE**) et le canal droit (les sons principaux, mais seulement si le bouton **CUE** pour **[MASTER]** est activé).
 - Lorsque la bague **MIXING** est tournée dans le sens horaire vers **[MASTER]**, les sons principaux augmentent (seulement si le bouton **CUE** pour **[MASTER]** est activé). Lors d'une rotation de le sens antihoraire (vers **[CUE]**), les sons sélectionnés par le bouton **CUE** sont fournis.
- Servez-vous de la bague **LEVEL** pour ajuster le volume sonore du casque d'écoute.

[Sélection de la courbe de fondu]

La réponse du volume sonore à l'action du fondu peut être réglée à une parmi trois courbes caractéristiques.

- Servez-vous du sélecteur **CH FADER** pour choisir la courbe de réponse de fondu souhaitée.
 - À la position de gauche, la courbe produit une hausse rapide du signal lorsque le fondu de canal approche de sa position éloignée.
 - À la position de droite, la courbe produit une hausse régulière et neutre sur tout le mouvement du fondu de canal.

- A la position du milieu, une courbe intermédiaire est produite, à mi-course entre les deux courbes mentionnées ci-avant.
 - Ce réglage s'applique de la même façon aux canaux 1 à 4.
- **Utilisez le sélecteur de courbe CROSS FADER pour définir la réponse de courbe de fondu croisé.**
- À la position de gauche, la courbe produit une hausse rapide du signal. (Dès que le levier de fondu croisé approche du côté [A], le son du canal [B] est produit.)
 - A la position de droite, la courbe produit une hausse régulière et neutre sur tout le mouvement du fondu croisé.
 - A la position du milieu, une courbe intermédiaire est produite, à mi-course entre les deux courbes mentionnées ci-avant.
 - Ce réglage produit des effets de courbe égaux sur les côtés A et B.

FONCTION DE DÉPART EN FONDU

En branchant le câble de commande du lecteur CD DJ de Pioneer disponible en option, le fondu de canal et le fondu croisé peuvent être utilisés pour lancer la lecture du CD.

Lorsque le levier de fondu de canal ou le levier de fondu croisé du mixeur est déplacé, le mode de pause du lecteur CD est désactivé et la lecture de la plage choisie commence automatiquement et à l'instant. De plus, quand le levier de fondu est ramené à sa position originale, le lecteur CD effectue un repérage arrière (retour au point de repère), ce qui permet une lecture semblable à celle d'un "échantillonneur".

Lecture à départ en fondu croisé et lecture à retour au point de repère

Quand le lecteur CD affecté au canal A du fondu croisé est placé en mode d'attente à un point de repère, un déplacement du levier de fondu croisé de la droite (côté B) vers la gauche (côté A) lancera automatiquement la lecture sur le lecteur CD de canal A.

Lorsque le levier de fondu croisé atteint le côté gauche (A), le lecteur CD affecté au canal B se place en repérage arrière (retour au point de repérage). De même, quand le lecteur CD affecté au canal B est réglé au mode d'attente au point de repère, un déplacement du levier de fondu croisé de la gauche (côté A) vers la droite (côté B) lancera automatiquement la lecture sur le lecteur CD de canal B. Lorsque le levier de fondu croisé atteint le côté droit (B), le lecteur CD affecté au canal A se place en repérage arrière (retour au point de repérage).

* Le retour au point de repérage est exécuté même si le sélecteur d'entrée n'est pas réglé sur [CD/DIGITAL] ou [LINE/DIGITAL].

[Lancement de la lecture par fondu de canal]

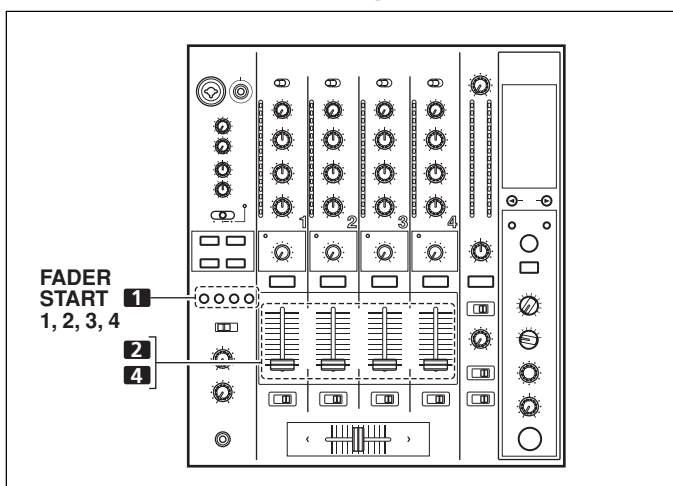

1. Appuyez sur le bouton FADER START pour le canal (1 à 4) raccordé au lecteur CD que vous voulez contrôler.
 - Le bouton du canal sélectionné s'allume.
2. Déplacez le levier du fondu de canal à la position "0".
3. Réglez le point de repère sur le lecteur CD et placez celui-ci en mode Attente au point de repère.
 - Si un point de repère a déjà été posé, le lecteur CD ne doit pas être placé en mode Attente au point de repère.

4. Déplacez le levier de fondu de canal au moment souhaité pour lancer la lecture.

- Le lecteur CD commence la lecture.
 - Une fois que la lecture a commencé, le déplacement du levier de fondu de canal à la position [0] fait que le lecteur CD revient au point de repère et qu'il s'y replace en mode Attente (retour au point de repère).
- * Le contrôle de la lecture est possible avec le fondu de canal uniquement quand le sélecteur CROSS FADER ASSIGN est réglé sur [THRU].

[Lancement de la lecture par fondu croisé]

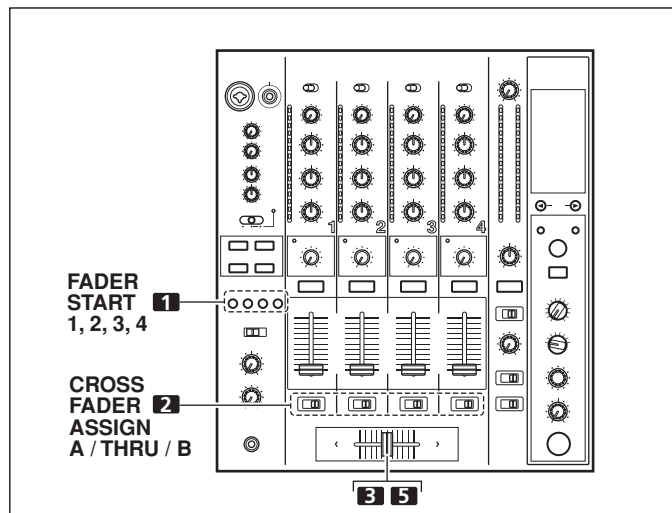

1. Appuyez sur le bouton FADER START pour le canal (1 à 4) raccordé au lecteur CD que vous voulez contrôler.

- Le bouton du canal sélectionné s'allume.
2. Réglez le sélecteur CROSS FADER ASSIGN du canal sélectionné sur [A] ou sur [B].
 - Lors d'une affectation au canal A (côté gauche) du fondu croisé, réglez sur [A].
 - Lors d'une affectation au canal B (côté droit) du fondu croisé, réglez sur [B].
 3. Déplacez le curseur du fondu croisé aussi loin que possible vers le côté opposé au canal que vous voulez commencer.
 4. Réglez le point de repère sur le lecteur CD et réglez celui-ci en mode Attente au point de repère.
 - Si un point de repère a déjà été posé, le lecteur CD ne doit pas être placé en mode Attente au point de repère.
 5. Déplacez le levier du fondu croisé au moment souhaité pour lancer la lecture.
 - Le lecteur CD commence la lecture.
 - Une fois que la lecture a commencé, en déplaçant le levier de fondu croisé à fond vers le côté opposé, le lecteur CD affecté au côté opposé reviendra au point de repère et il s'y placera en mode Attente (retour au point de repère).

Remarque :

Il se peut que le départ à fondu ne doit pas validé si seules des connexions numériques sont effectuées. Pour utiliser cette fonction, prenez soin de raccorder aussi les connecteurs analogiques du lecteur CD.

FONCTIONS DES EFFETS

Cet appareil peut produire des effets de battement, couplés au BPM, et des effets de couleur sonore, couplés aux bagues **COLOR** prévues pour chaque canal, soit un total de 18 effets de base (y compris [SND/RTN]). De plus, en modifiant les paramètres de chaque sorte d'effet, une gamme extrêmement large d'effets nuancés peut être produite. Une grande variété d'effets de battement est réalisable en modifiant le paramètre temporel au moyen de la bague **TIME** (Paramètre 1), ainsi que le paramètre quantitatif au moyen de la bague **LEVEL/DEPTH** (Paramètre 2).

Des changements d'effets de couleur sonore peuvent être ajoutés en modifiant la position des bagues **COLOR**. Et en combinant des effets de battement et des effets de couleur sonore, un éventail d'effets encore plus large est à votre disposition.

TYPES D'EFFETS DE BATTEMENT

1. DELAY (Son à répétition unique)

Cette fonction permet d'ajouter rapidement et simplement un son retardé avec une mesure de 1/8, 1/4, 1/2, 3/4, 1/1, 2/1, 4/1, 8/1 ou 16/1. Par exemple, si un son retardé de 1/2 mesure est ajouté, 4 battements deviennent 8 battements. De même, en ajoutant un son retardé de 3/4 mesure, le rythme devient syncopé.

Exemple

Original
(4 mesures)



1/2 retard
(8 mesures)

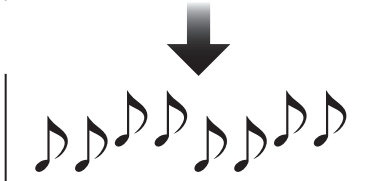

2. ECHO (Sons répétés multiples)

Cette fonction permet d'ajouter rapidement et simplement un son d'écho avec une mesure de 1/8, 1/4, 1/2, 3/4, 1/1, 2/1, 4/1, 8/1 ou 16/1. Par exemple, quand un son à écho d'une mesure 1/1 est utilisé pour couper le son entré, un son en synchronisation avec la mesure sera répété avec le fondu en sortie.

De même, en ajoutant un écho de mesure 1/1 au microphone, le son de celui-ci se répète en synchronisation avec la mesure musicale. Si un écho d'une mesure 1/1 est appliqué à la partie vocale d'une plage, le son acquiert un effet qui évoque un "rond".

Exemple

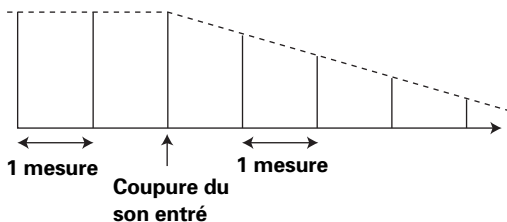

3. REVERSE DELAY (Son à répétition unique)

Cette fonction permet d'ajouter rapidement et simplement un son retardé inverse avec une mesure de 1/8, 1/4, 1/2, 3/4, 1/1, 2/1, 4/1, 8/1 ou 16/1.

Exemple

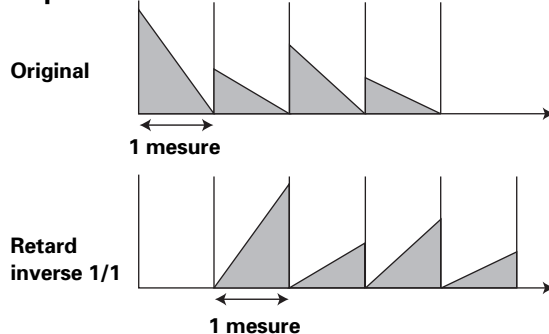

4. Auto PAN (L-R BALANCE)

Cette fonction distribue les sons en unités de 1/16, 1/8, 1/4, 1/2, 1/1, 2/1, 4/1, 8/1 ou 16/1 aux canaux droit et gauche en synchronisation avec le rythme (pano automatique de mesure). De même, un pano automatique court est possible, ce qui permet de distribuer très rapidement les sons dans le sens horizontal (gauche/droite), un effet impossible à exécuter manuellement.

Exemple

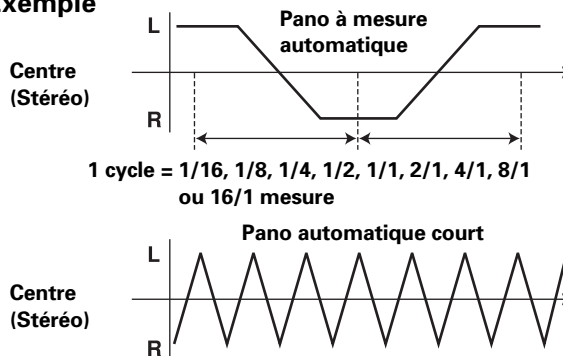

5. Auto TRANS

En unités de 1/16, 1/8, 1/4, 1/2, 1/1, 2/1, 4/1, 8/1 ou 16/1 mesure, le son est automatiquement coupé en synchronisation avec le rythme.

Exemple

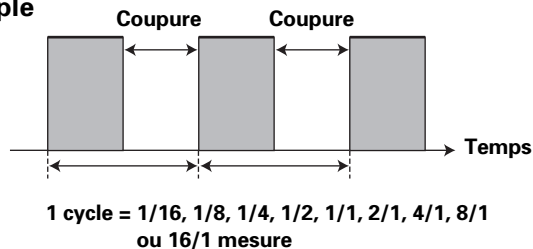

6. FILTER

En unités de 1/4, 1/2, 1/1, 2/1, 4/1, 8/1, 16/1, 32/1 ou 64/1 mesure, la fréquence de filtre est déplacée, ce qui change considérablement la coloration des sons.

Exemple

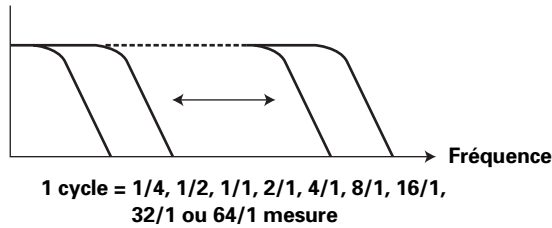

7. FLANGER

En unités de 1/4, 1/2, 1/1, 2/1, 4/1, 8/1, 16/1, 32/1 ou 64/1 mesure, un cycle d'effet en pente est produit rapidement et simplement.

Exemple

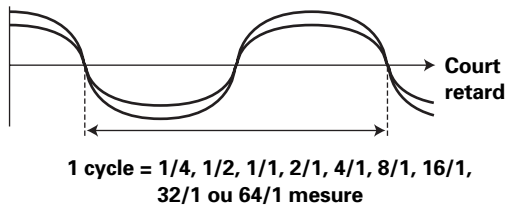

8. PHASER

En unités de 1/4, 1/2, 1/1, 2/1, 4/1, 8/1, 16/1, 32/1 ou 64/1 mesure, un cycle d'effet de retardeur de phase est produit rapidement et simplement.

Exemple

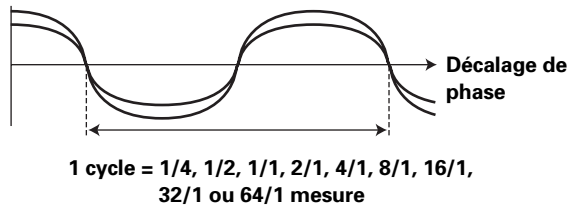

9. REVERB

Produit un effet de réverbération.

10. ROBOT

Les sons entrés sont restitués comme s'ils étaient produits par un robot.

11. CHORUS

Production du son d'un chœur en synchronisation avec une mesure 1/8, 1/4, 1/2, 1/1, 2/1, 4/1, 8/1 ou 16/1. Le son produit acquiert de la largeur comme si le même hauteur tonale provenait de plusieurs sources.

12. ROLL

Les sons d'une mesure 1/16, 1/8, 1/4, 1/2, 1/1, 2/1, 4/1, 8/1 ou 16/1 sont enregistrés et fournis de façon répétée. De même, quand le son est changé de la mesure 1/1 en 1/2 ou 1/4 en synchronisation avec la mesure, un effet de son roulant est obtenu.

Exemple

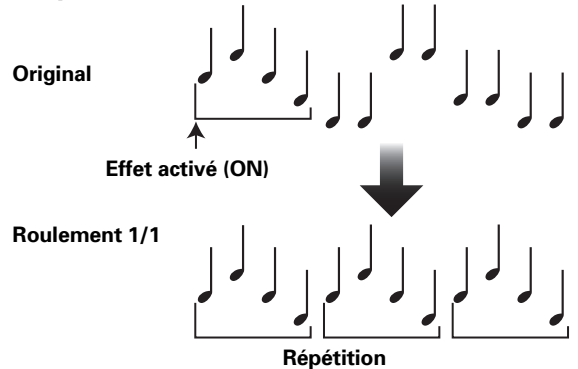

13. REVERSE ROLL

Les sons d'une mesure 1/16, 1/8, 1/4, 1/2, 1/1, 2/1, 4/1, 8/1 ou 16/1 sont enregistrés, inversés et fournis de façon répétée. De même, quand le son est changé de la mesure 1/1 en 1/2 ou 1/4 en synchronisation avec la mesure, un effet de son roulant inversé est obtenu.

Exemple

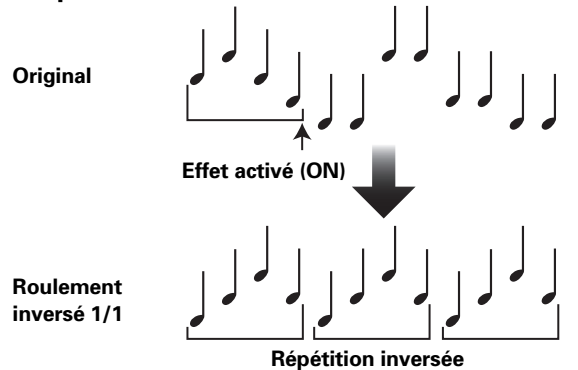

14. SEND/RETURN

En raccordant un échantillonneur ou un effecteur, une large gamme d'effets supplémentaires peut être créée.

PRODUCTION D'EFFETS DE BATTEMENT

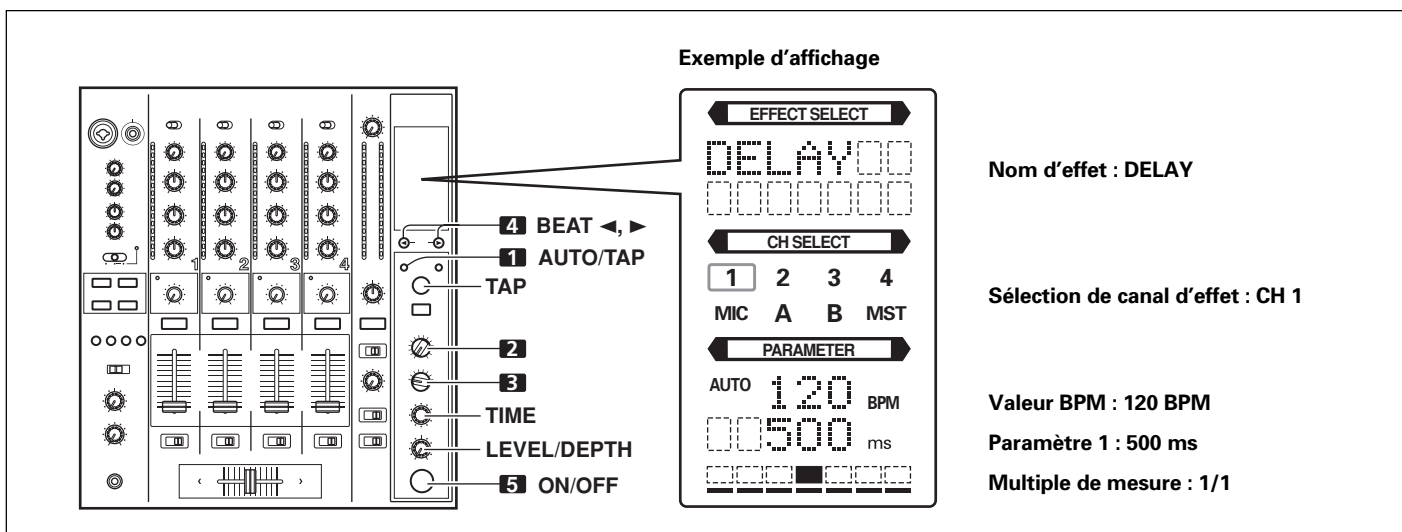

Les effets de battement autorisent un réglage instantané de la durée de l'effet en synchronisation avec la valeur BPM (Battements par minute), ce qui permet de produire une large gamme d'effets en synchronisation avec le rythme actuel, même au cours d'une interprétation en direct.

1. Appuyez sur le bouton AUTO/TAP pour définir le mode de mesure BPM (Battements par minute = vitesse de plage).

AUTO : Le BPM des signaux musicaux entrés est automatiquement détecté.

TAP : Le BPM est défini manuellement en tapant sur le bouton TAP.

- A chaque remise sous tension de l'appareil, la fonction revient par défaut au mode [AUTO].
- Le voyant du mode [AUTO/TAP] sélectionné s'allume sur l'affichage.
- Au cas où le BPM d'une plage ne peut pas être détecté automatiquement, le compteur BPM de l'affichage clignotera.
- La plage effective en mode AUTO va de 70 à 180 BPM.

Il peut s'avérer impossible de mesurer certaines plages avec précision.

Dans ce cas, utilisez le mode TAP et effectuez une saisie manuelle de la valeur BPM.

[Utilisation du bouton TAP pour une saisie BPM manuelle]

Si le bouton TAP est tapoté deux fois ou plus en synchronisation avec la mesure (1/4 notes), le BPM sera enregistré comme valeur moyenne pendant cet intervalle.

- Lorsque le mode BPM est réglé sur [AUTO], le toucher du bouton TAP fera que le mode BPM changera au mode TAP et l'intervalle auquel le bouton TAP est actionné sera mesuré.
- Lorsque le BPM est défini par le bouton TAP, le multiple de la mesure devient "1/1" (ou "4/1", selon l'effet sélectionné) et la durée pour 1 mesure (1/4 note) ou 4 mesures sera définie comme durée d'effet.
- Si la bague TIME est tournée en appuyant sur le bouton TAP, la valeur BPM directe peut être définie manuellement. Si la bague TIME est tournée en maintenant le bouton TAP et les boutons AUTO/TAP enfoncés, la valeur BPM peut être définie en dixième (0,1) d'unité.

2. Réglez le sélecteur d'effet à l'effet souhaité.

- L'affichage indique le nom de l'effet sélectionné.
- Reportez-vous aux pages 35 à 36 en ce qui concerne les détails sur les divers effets.

3. Réglez le sélecteur de canal d'effet au canal auquel vous souhaitez appliquer l'effet.

- L'indicateur du nom de canal affiche le canal sélectionné par un cadre rouge.
- Si [MIC] est sélectionné, l'effet sera appliqué au microphone 1 et au microphone 2.

4. Appuyez sur le bouton BEAT (◀, ▶) pour sélectionner le multiple du battement auquel l'effet devra être synchronisé.

- Si vous appuyez sur ▶, le compte de battement, calculé à partir de BPM, sera doublé; en revanche, si vous appuyez sur ◀, le compte de battement, calculé à partir de BPM, sera divisé par deux (certains effets autorisent aussi un réglage "3/4").
- Le multiple du battement sélectionné (position de paramètre 1) est affiché par les 7 sections de l'affichage (voir page 32).
- La durée d'effet correspondant au multiple du battement est réglée automatiquement.
Exemple : Quand BPM = 120
1/1 = 500 ms
1/2 = 250 ms
2/1 = 1 000 ms

5. Réglez le bouton ON/OFF sur ON afin de valider l'effet.

- Chaque pression sur le bouton fait alterner l'activation et la désactivation de l'effet (lors de la première mise sous tension, la fonction revient par défaut à OFF).
- Le bouton ON/OFF clignote pendant que l'effet est activé.

Paramètre 1

La rotation de la bague TIME (PARAMETER 1) ajuste le paramètre temporel (durée) pour l'effet sélectionné.

Reportez-vous à la page 39 pour les détails sur l'effet sur le paramètre 1 de la rotation de la bague TIME (PARAMETER 1).

Paramètre 2

La rotation de la bague LEVEL/DEPTH (PARAMETER 2) ajuste le paramètre quantitatif pour l'effet sélectionné.

Reportez-vous à la page 39 pour les détails sur l'effet sur le paramètre 2 de la rotation de la bague LEVEL/DEPTH (PARAMETER 2).

TYPE D'EFFETS DE COULEUR SONORE

1. HARMONIC

Il détecte la déviation du son entré par rapport à la hauteur tonale absolue et il apporte une compensation automatique à la clé la plus proche.

En tournant la bague, la hauteur/clé peut être ajustée dans une plage de ± 6 demi-tons.

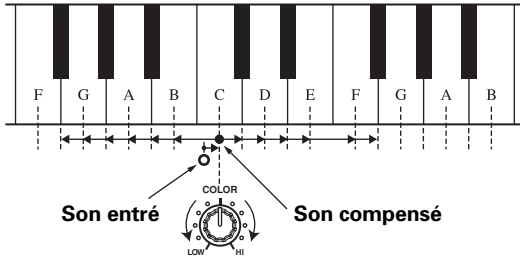

2. SWEEP

Cette fonction décale la fréquence du filtre, produisant de grands changements dans la tonalité. Quand la bague est tournée dans le sens horaire, l'effet produit est celui d'un filtre passe-bande, alors qu'une rotation dans le sens antihoraire produit l'effet d'un filtre à encoche.

Filtre à encoche

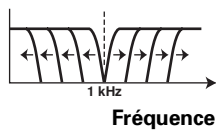

Filtre passe-bande

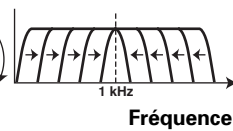

3. CRUSH

Cet effet "écrase" légèrement le son, y appliquant ainsi un certain accent.

4. FILTER

La fréquence de filtre est décalée, ce qui provoque de forts changements de la tonalité.

Une rotation de la bague vers la droite produit des effets de filtre passe-haut, tandis qu'une rotation vers la gauche produit des effets de filtre passe-bas.

Filtre passe bas

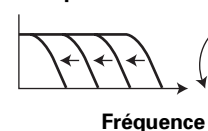

Filtre passe-haut

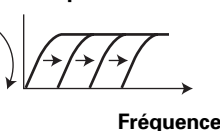

UTILISATION DES EFFETS DE COULEUR DE SON

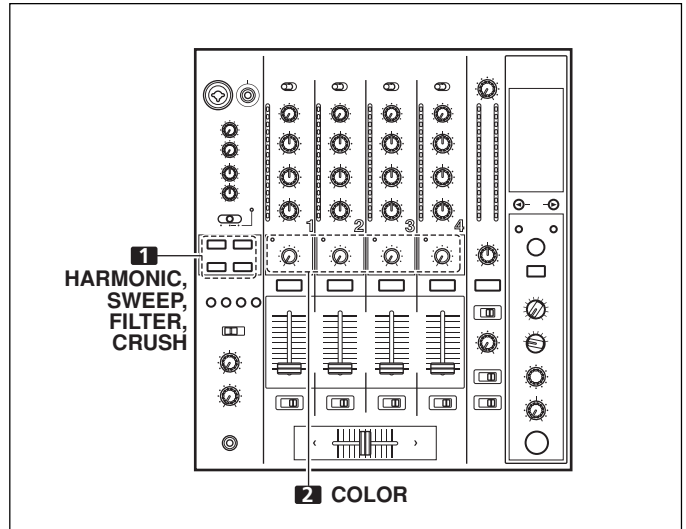

Les effets de couleur sonore sont couplés à la bague de paramètre d'effet **COLOR** pour chaque canal.

* Les effets de couleur sonore ne sont pas appliqués aux entrées de microphone.

1. Appuyez sur les sélecteurs d'effet de couleur (**HARMONIC, SWEEP, FILTER, CRUSH**) selon l'effet souhaité.

HARMONIC :

Il applique un effet à hauteur tonale décalée, convenant à la clé de la plage.

SWEEP :

La plage est passée par le filtre, puis elle est sortie.

CRUSH :

Le son de la plage est fourni avec un effet "écrasé".

FILTER :

La plage est filtrée et restituée.

- Le bouton de l'effet souhaité clignote.
- L'effet sélectionné est appliqué de façon égale aux canaux 1 à 4.
- Si le bouton clignotant est actionné, il s'allumera de façon continue et l'effet sera désactivé.
- Lors de la première mise sous tension, tous les effets sont désactivés (les voyants sont allumés).

2. Servez-vous de la bague de paramètre d'effet de couleur sonore (**COLOR**) pour ajuster le paramètre quantitatif pour l'effet.

- Le paramètre peut être ajusté indépendamment pour chaque canal.
- La couleur du voyant harmonique change pour signaler l'état de l'effet harmonique.
Rouge : Ne correspond pas à la fréquence de l'échelle des clés.
Vert : Correspond à la fréquence de l'échelle des clés.

PARAMÈTRES DES EFFETS

Effet de battement

Nom	Paramètre	Paramètre 1 (bague TIME)		Paramètre 2 (bague MIX/DEPTH)
		Contenu	Plage de réglage (unité)	
1 DELAY	Règle la durée du retard de 1/8 à 16/1 par 1 mesure de temps BPM.	Définit la durée de retard.	1 à 4 000 (ms)	Définit la balance entre le son original et décalé.
2 ECHO (*1)	Règle la durée du retard de 1/8 à 16/1 par 1 mesure de temps BPM.	Définit la durée de retard.	1 à 4 000 (ms)	Définit la balance entre le son original et le son d'écho.
3 REVERSE DELAY	Règle la durée du retard de 1/8 à 16/1 par 1 mesure de temps BPM.	Définit la durée de retard.	10 à 4 000 (ms)	Définit la balance entre le son original et décalé.
4 PAN	Règle la durée de 1/16 à 16/1 par 1 mesure de temps BPM pour la distribution droite/gauche.	Définit la durée d'effet.	10 à 16 000 (ms)	Définit la balance entre le son original et le son d'effet.
5 TRANS	Règle la durée de coupure de 1/16 à 16/1 par 1 mesure de temps BPM.	Définit la durée d'effet.	10 à 16 000 (ms)	Définit la balance entre le son original et le son d'effet.
6 FILTER	Le cycle du décalage de la fréquence de coupure est réglé en unité de 1/4 à 64/1 par rapport à 1 mesure de BPM.	Définit le cycle pour décalage de durée de coupure.	10 à 32 000 (ms)	Le degré de l'effet augmente à mesure que la bague est tournée dans le sens horaire.
7 FLANGER	Le cycle de décalage de pente est réglé en unités de 1/4 à 64/1 par rapport à 1 mesure de BPM.	Définit le cycle pour décalage d'effet en pente	10 à 32 000 (ms)	Le degré de l'effet augmente à mesure que la bague est tournée dans le sens horaire. Quand la bague est tournée à fond dans le sens antihoraire, seul le son original est fourni.
8 PHASER	Le cycle du décalage de l'effet de déphaseur est réglé en unité de 1/4 à 64/1 par rapport à 1 mesure de BPM.	Définit le cycle pour décalage d'effet de phase.	10 à 32 000 (ms)	Le degré de l'effet augmente à mesure que la bague est tournée dans le sens horaire. Quand la bague est tournée à fond dans le sens antihoraire, seul le son original est fourni.
9 REVERB (*1)	Le degré de réverbération est réglé entre 1 et 100 %.	Définit le degré d'effet de réverbération.	1 à 100 (%)	Définit la balance entre le son original et le son d'effet.
10 ROBOT	Définit le degré de l'effet du son robotisé dans une plage de -100 à +100 %.	Définit le degré de l'effet du son robotisé.	-100 à +100 (%)	Le degré de l'effet augmente à mesure que la bague est tournée dans le sens horaire.
11 CHORUS	Le cycle de l'ondulation du son de chœur est réglé en unité de 1/4 à 64/1 par rapport à 1 mesure de BPM.	Définit le cycle d'harmonique du son en chœur.	10 à 32 000 (ms)	Définit la balance du son en chœur.
12 ROLL (*2)	La durée d'effet est réglée entre 1/16 et 16/1 par rapport à 1 mesure de BPM.	Définit la durée d'effet.	1 à 4 000 (ms)	Définit la balance entre le son original et le son de roulement.
13 REVERSE ROLL (*2)	La durée d'effet est réglée entre 1/16 et 16/1 par rapport à 1 mesure de BPM.	Définit la durée d'effet.	1 à 4 000 (ms)	Définit la balance entre le son original et le son de roulement.
14 SEND/RETURN	—	—	—	Définit le volume du son d'entrée RETURN.

(*1) Même si le moniteur d'effet est activé, le son de l'effet ne sera pas audible si aucun son n'est fourni à partir du canal vers la sortie principale.

(*2) Si l'effet est désactivé (OFF), le son de l'effet ne sera plus audible, même si le moniteur est réglé sur effecteur.

Effets de couleur sonore

Nom	Paramètre (bague COLOR)
1 HARMONIC	Définit le degré du décalage de hauteur tonale dans une plage de ±6 demi-tons. Une rotation de la bague vers la droite augmente le décalage par +6 demi-tons, tandis qu'une rotation vers la gauche réduit le décalage de -6 demi-tons.
2 SWEEP	Définit la fréquence de coupure du filtre. Une rotation de la bague dans le sens horaire produit l'effet de filtre passe-bande; une rotation dans le sens antihoraire produit l'effet de filtre à encoche.
3 CRUSH	Définit le degré d'écrasement du son entré. Tournez la bague dans le sens antihoraire pour accentuer les sons de la plage grave et tournez-la dans le sens horaire pour accentuer ceux de la plage aiguë.
4 FILTER	Définit la fréquence de coupure du filtre. Une rotation de la bague vers la droite change le filtre passe-haut, tandis qu'une rotation vers la gauche change le filtre passe-bas.

RÉGLAGES MIDI

MIDI est un acronyme anglais pour "Interface numérique pour instruments de musique". Il s'agit d'un protocole, mis au point pour l'échange de données musicales entre instruments électroniques et ordinateurs.

Un câble MIDI est utilisé pour raccorder des composants dotés de connecteurs MIDI, de manière à permettre la transmission et la réception des données.

Le DJM-800 fait appel au protocole MIDI pour transmettre et recevoir des données, relatives au fonctionnement des composants et à la valeur BPM (horloge de synchronisation).

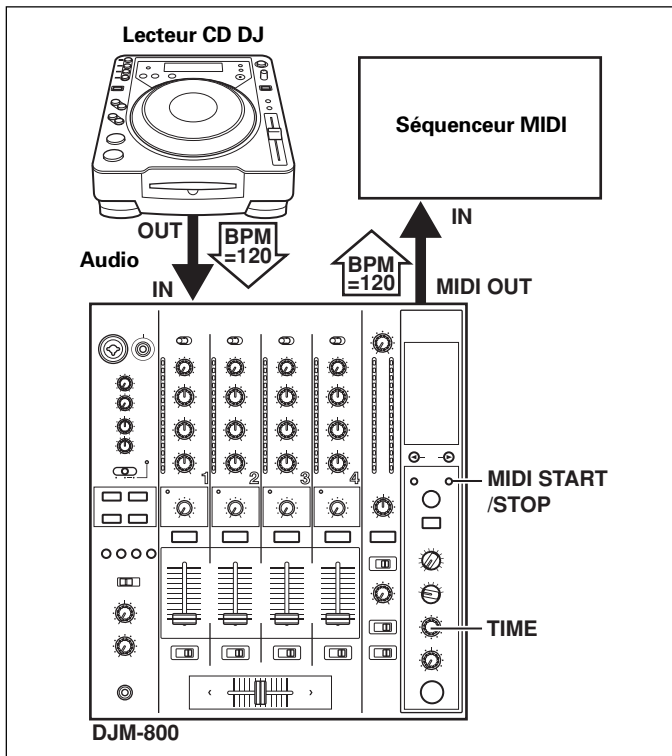

SYNCHRONISATION DES SIGNAUX AUDIO A UN SÉQUENCEUR EXTERNE, OU UTILISATION DES INFORMATIONS DU DJM-800 POUR CONTRÔLER UN SÉQUENCEUR EXTERNE

1. Utilisez un câble MIDI disponible dans le commerce pour raccorder le connecteur MIDI OUT du DJM-800 sur le connecteur MIDI IN du séquenceur MIDI.

- Réglez le mode de synchronisation du séquenceur MIDI sur "Asservi".
- Des séquenceurs MIDI qui ne prennent pas en compte l'horloge de synchronisation MIDI ne peuvent pas être synchronisés.
- Il se peut que la synchronisation ne soit pas acquise si le BPM de la plage ne peut pas être détecté et mesuré de façon stable.
- Les valeurs BPM définies en mode TAP peuvent aussi être utilisées pour l'horloge de synchronisation.

2. Appuyez sur le bouton MIDI START/STOP.

- La plage de sortie de l'horloge de synchronisation MIDI va de 40 à 250 BPM.

Remarque :

- Il se peut que des mesures précises de la valeur BPM soit impossible avec certaines plages.

[Réglages de canal MIDI]

Le canal MIDI (1 à 16) peut être défini et placé en mémoire.

1. En maintenant le bouton MIDI START/STOP enfoncé, allumez (ON) l'interrupteur d'alimentation.

- L'affichage indiquera [MIDI CH SETTING] et l'appareil passera en mode de réglage MIDI.

2. Tournez la bague TIME pour sélectionner le canal MIDI.

3. Appuyez sur le bouton MIDI START/STOP.

- Le canal MIDI sélectionné sera enregistré.

4. Coupez (OFF) l'alimentation électrique.

MESSAGES MIDI

Catégorie	Nom de sélecteur	Type de sélecteur	Message MIDI						Commentaires
			MSB			LSB			
CH1	TRIM	VR	Bn	01	dd				0 à 127
	HI	VR	Bn	02	dd				0 à 127
	MID	VR	Bn	03	dd				0 à 127
	LOW	VR	Bn	04	dd				0 à 127
	COLOR	VR	Bn	05	dd				0 à 127
	CUE	BUTTON	Bn	46	dd				OFF=0, ON=127
	FADER	VR	Bn	11	dd				0 à 127
CH2	CF ASSIGN	SW	Bn	41	dd				0, 64, 127
	TRIM	VR	Bn	06	dd				0 à 127
	HI	VR	Bn	07	dd				0 à 127
	MID	VR	Bn	08	dd				0 à 127
	LOW	VR	Bn	09	dd				0 à 127
	COLOR	VR	Bn	0A	dd				0 à 127
	CUE	BUTTON	Bn	47	dd				OFF=0, ON=127
CH3	FADER	VR	Bn	12	dd				0 à 127
	CF ASSIGN	SW	Bn	42	dd				0, 64, 127
	TRIM	VR	Bn	0C	dd				0 à 127
	HI	VR	Bn	0E	dd				0 à 127
	MID	VR	Bn	0F	dd				0 à 127
	LOW	VR	Bn	15	dd				0 à 127
	COLOR	VR	Bn	16	dd				0 à 127
CUE	BUTTON	Bn	48	dd				OFF=0, ON=127	
CH3	FADER	VR	Bn	13	dd				0 à 127
	CF ASSIGN	SW	Bn	43	dd				0, 64, 127

Catégorie	Nom de sélecteur	Type de sélecteur	Message MIDI						Commentaires
			MSB			LSB			
CH4	TRIM	VR	Bn	50	dd				0 à 127
	HI	VR	Bn	51	dd				0 à 127
	MID	VR	Bn	5C	dd				0 à 127
	LOW	VR	Bn	52	dd				0 à 127
	COLOR	VR	Bn	53	dd				0 à 127
	CUE	BUTTON	Bn	49	dd				OFF=0, ON=127
	FADER	VR	Bn	14	dd				0 à 127
	CF ASSIGN	SW	Bn	44	dd				0, 64, 127
CROSS FADER	CROSS FADER	VR	Bn	0B	dd				0 à 127
FADER CURVE	CH CURVE	SW	Bn	5E	dd				0, 64, 127
	CROSS CURVE	SW	Bn	5F	dd				0, 64, 127
MASTER	MASTER LEVEL	VR	Bn	18	dd				0 à 127
	BALANCE	VR	Bn	17	dd				0 à 127
	CUE	BUTTON	Bn	4A	dd				OFF=0, ON=127
BOOTH	MONITOR	VR	Bn	19	dd				0 à 127
EFFECT	BEAT LEFT	BUTTON	Bn	4C	dd				OFF=0, ON=127
	BEAT RIGHT	BUTTON	Bn	4D	dd				OFF=0, ON=127
	AUTO/TAP	BUTTON	Bn	45	dd				OFF=0, ON=127
	TAP	BUTTON	Bn	4E	dd				OFF=0, ON=127
	CUE	BUTTON	Bn	4B	dd				OFF=0, ON=127
	EFFECT SELECT	SW	Cn	pc					Reportez-vous à "CHANGEMENT DE PROGRAMME" ci-après.
	CH SELECT	SW	Cn	pc					
	TIME	SW	Bn	0D	MSB	Bn	2D	LSB	Valeur TIME; FLANGER, PHASER, CHORUS, FILTER changé en 1/2 valeur; les valeurs négatives sont converties en positives.
	LEVEL/DEPTH	VR	Bn	5B	dd				0 à 127
EFFECT ON/OFF	BUTTON	Bn	40	dd				OFF=0, ON=127	
MIC	HI	VR	Bn	1E	dd				0 à 127
	LOW	VR	Bn	1F	dd				0 à 127
(SOUND COLOR FX)	HARMONIC	BUTTON	Bn	54	dd				OFF=0, ON=127
	SWEEP	BUTTON	Bn	55	dd				OFF=0, ON=127
	CRUSH	BUTTON	Bn	56	dd				OFF=0, ON=127
	FILTER	BUTTON	Bn	57	dd				OFF=0, ON=127
(FADER START)	1	BUTTON	Bn	58	dd				OFF=0, ON=127
	2	BUTTON	Bn	59	dd				OFF=0, ON=127
	3	BUTTON	Bn	5A	dd				OFF=0, ON=127
	4	BUTTON	Bn	5D	dd				OFF=0, ON=127
(HEAD PHONES)	MIXING	VR	Bn	1B	dd				0 à 127
	LEVEL	VR	Bn	1A	dd				0 à 127
MIDI	START	BUTTON	FA						
	STOP	BUTTON	FC						

CHANGEMENT DE PROGRAMME							
MSB				LSB			
0	0	EFFSEL2	EFFSEL1	EFFSEL0	EFFCH2	EFFCH1	EFFCH0

• EFFECT SEL			BEAT
EFFSEL2	EFFSEL1	EFFSEL0	
0	0	1	DELAY
0	1	0	ECHO
—	—	—	REV DELAY
0	1	1	PAN
1	0	0	TRANS
1	0	1	FILTER
1	1	0	FLANGER
1	1	1	PHASER
—	—	—	REVERB
—	—	—	ROBOT
—	—	—	CHORUS
—	—	—	ROLL
—	—	—	REV ROLL
—	—	—	SND/RTN

• EFFECT SEL

EFFCH2	EFFCH1	EFFCH0	
0	0	1	1
0	1	0	2
0	1	1	3
1	0	0	4
1	0	1	MIC
1	1	0	CF.A
1	1	1	CF.B
—	—	—	MST

SNAPSHOT (INSTANTANÉ)

Une fois que le DJM-800 est programmé avec des paramètres en vue d'un but donné, ce jeu de paramètres peut être enregistré comme un "instantané". Quand l'instantané de l'état actuel est enregistré, tous les messages pour le changement de contrôle et le changement de programme sont transmis. Maintenez le bouton **MIDI START/STOP** enfoncé pour transmettre l'instantané.

GUIDE DE DÉPANNAGE

De fausses manipulations sont souvent prises pour des pannes et des dysfonctionnements. Si vous croyez que ce composant a un problème, vérifiez les points du tableau suivant. Parfois le problème est ailleurs, dans un autre composant. Vérifiez donc les autres appareils utilisés avec celui-ci.

Si le problème persiste, même après vérification des points énumérés ci-dessous, contactez votre revendeur ou votre centre de service après-vente PIONEER le plus proche.

Symptômes	Causes possibles	Corrections
L'appareil ne se met pas sous tension.	<ul style="list-style-type: none"> Le cordon d'alimentation n'est pas branché. 	<ul style="list-style-type: none"> Branchez le cordon sur une prise secteur.
Absence de sons, ou volume sonore trop faible.	<ul style="list-style-type: none"> Le sélecteur d'entrée est mal réglé. Le sélecteur d'entrée DIGITAL/CD ou le sélecteur DIGITAL/LINE du panneau arrière n'est pas réglé correctement. Des câbles de connexion sont mal branchés ou les connexions sont relâchées. Les prises ou les fiches sont souillées. La commande d'atténuateur de sortie principale du panneau arrière (MASTER ATT) est réglée sur -12 dB, etc. 	<ul style="list-style-type: none"> Réglez le sélecteur d'entrée au composant de lecture. Réglez le sélecteur d'entrée DIGITAL/CD ou le sélecteur DIGITAL/LINE du panneau arrière de manière à correspondre au composant utilisé. Effectuez correctement les connexions. Nettoyez les prises/fiches souillées avant leur connexion. Ajustez le sélecteur d'atténuateur principal du panneau arrière (MASTER ATT).
Le son du microphone n'est pas produit à la sortie BOOTH (cabine).	<ul style="list-style-type: none"> Le sélecteur MIC SIGNAL du panneau arrière est réglé sur [CUT]. 	<ul style="list-style-type: none"> Réglez le sélecteur MIC SIGNAL du panneau arrière sur [ADD].
Pas de sons numériques.	<ul style="list-style-type: none"> La fréquence d'échantillonnage (fs) de la sortie numérique ne correspond pas avec les spécifications du composant raccordé. 	<ul style="list-style-type: none"> Réglez le sélecteur de fréquence d'échantillonnage du panneau arrière pour convenir aux spécifications du composant raccordé.
Le son est distordu.	<ul style="list-style-type: none"> Le niveau de sortie principale est trop haut. Le niveau d'entrée est trop haut. 	<ul style="list-style-type: none"> Ajustez la bague de niveau de sortie principale (MASTER LEVEL) ou le sélecteur d'atténuateur de sortie principale (MASTER ATT) du panneau arrière. Ajustez la bague TRIM de manière que le niveau d'entrée approche de 0 dB sur l'indicateur de niveau de canal.
Le fondu croisé ne fonctionne pas.	<ul style="list-style-type: none"> Le réglage CROSS FADER ASSIGN ([A], [THRU], [B]) est incorrect. 	<ul style="list-style-type: none"> Réglez correctement le sélecteur CROSS FADER ASSIGN au canal souhaité.
Impossible d'effectuer un départ en fondu avec le lecteur CD.	<ul style="list-style-type: none"> Le bouton FADER START est réglé sur OFF. La prise CONTROL du panneau arrière n'est pas raccordée au lecteur CD. Seule la prise CONTROL du panneau arrière est raccordée au lecteur CD. 	<ul style="list-style-type: none"> Réglez le bouton FADER START sur ON. Utilisez un câble de commande pour raccorder les prises CONTROL du mixeur et du lecteur CD. Raccordez les prises CONTROL et les connecteurs d'entrée analogique.
Les effets ne fonctionnent pas.	<ul style="list-style-type: none"> Le réglage du sélecteur de canal d'effet n'est pas correct. La bague de réglage de Paramètre d'effet 2 (LEVEL/DEPTH) est réglée sur [MIN]. 	<ul style="list-style-type: none"> Sélectionnez correctement le canal auquel vous souhaitez appliquer les effets. Ajustez la bague de réglage du paramètre d'effet 2 (LEVEL/DEPTH).
L'effecteur externe ne fonctionne pas.	<ul style="list-style-type: none"> Le sélecteur d'effet n'est pas réglé sur [SND/RTN]. L'effecteur n'est pas raccordé au connecteur SEND/RETURN sur le panneau arrière. Le sélecteur de canal d'effet n'est pas réglé correctement. 	<ul style="list-style-type: none"> Réglez le sélecteur d'effet sur [SND/RTN]. Raccordez l'effecteur aux connecteurs SEND/RETURN du panneau arrière. Servez-vous du sélecteur de canal d'effet pour choisir la source audio auquel vous voulez appliquer les effets.
Le son de l'effecteur externe est distordu.	<ul style="list-style-type: none"> Le niveau d'entrée provenant de l'effecteur externe est réglé trop haut. 	<ul style="list-style-type: none"> Abaissez le niveau de sortie de l'effecteur externe.
Impossible de mesurer la valeur BPM. La valeur BPM mesurée n'est pas correcte.	<ul style="list-style-type: none"> Le niveau d'entrée est trop haut ou trop bas. Il se peut que la valeur BPM ne puisse pas être mesurée correctement avec certaines plages. 	<ul style="list-style-type: none"> Ajustez la bague TRIM de sorte que le niveau d'entrée approche de 0 dB sur l'indicateur de niveau de canal. Ajustez les autres canaux également de sorte que les niveaux d'entrée approchent de 0 dB sur l'indicateur de niveau de canal. Tapotez le bouton TAP pour régler manuellement la valeur BPM.
La valeur BPM mesurée est différente de celle renseignée avec le CD.	<ul style="list-style-type: none"> Certaines différences peuvent se produire en raison des différences entre les méthodes de détection de la valeur BPM. 	<ul style="list-style-type: none"> Aucune correction n'est requise.
Impossible de synchroniser le séquenceur MIDI.	<ul style="list-style-type: none"> Le mode de synchronisation du séquenceur MIDI n'est pas réglé sur "Asservi". Le type du séquenceur MIDI n'est pas pris en compte. 	<ul style="list-style-type: none"> Réglez le mode de synchronisation du séquenceur MIDI sur "Asservi". Les séquenceurs MIDI qui ne prennent pas en compte le verrouillage de synchronisation MIDI ne peuvent pas être synchronisés.

Il se peut que l'appareil ne fonctionne pas normalement à cause de l'électricité statique ou d'autres interférences externes. Mettez l'appareil hors et sous tension afin de rétablir des conditions de fonctionnement normales.

FICHE TECHNIQUE

1. Données d'ordre général

Tension d'alimentation	Secteur 220 V à 240 V, 50 Hz/60 Hz
Consommation électrique	30 W
Température de fonctionnement	De +5 °C à +35 °C
Humidité de fonctionnement	De 5 % à 85 % (sans condensation)
Poids	7,5 kg
Dimensions maximales	320 (L) x 381 (P) x 108 (H) mm

2. Section audio

Taux d'échantillonnage	96 kHz
Convertisseur A/N, N/A	24 bits
Réponse de fréquence	
LINE	De 20 Hz à 20 kHz
MIC	De 20 Hz à 20 kHz
PHONO	De 20 Hz à 20 kHz (RIAA)
Rapport Signal/Bruit (à sortie nominale)	
LINE	104 dB
PHONO	88 dB
MIC	84 dB
Distorsion (LINE-MASTER 1)	0,005 %
Niveau/Impédance d'entrée standard	
PHONO 2 à 4	-52 dBu/47 kΩ
MIC 1, MIC 2	-52 dBu/3 kΩ
LINE, LINE/CD 1 à 4	-12 dBu/22 kΩ
RETURN	-12 dBu/22 kΩ
Niveau de sortie/Impédance de charge/Impédance de sortie standard	
MASTER 1	+2 dBu/600 Ω/10 Ω ou moins
MASTER 2	+2 dBu/10 kΩ/1 kΩ
REC	-8 dBu/10 kΩ/1 kΩ
BOOTH	+2 dBu/600 Ω/600 Ω
SEND	-12 dBu/10 kΩ/1 kΩ
PHONES	+8,5 dBu/32 Ω/22 Ω ou moins
Niveau de sortie standard/Impédance de charge	
MASTER 1	+22 dBu/600 Ω
MASTER 2	+20 dBu/10 kΩ
Diaphonie (LINE)	88 dB
Réponse d'égaliseur de canal	
HI	De -26 dB à +6 dB (13 kHz)
MID	De -26 dB à +6 dB (1 kHz)
LOW	De -26 dB à +6 dB (70 Hz)
Réponse d'égaliseur de microphone	
HI	De -12 dB à +6 dB (10 kHz)
LOW	De -12 dB à +6 dB (100 Hz)

3. Connecteurs d'entrée/sortie

Connecteurs d'entrée PHONO	
Prise à broche RCA	3
Connecteurs d'entrée LINE/CD	
Prise à broche RCA	4
Connecteur d'entrée LINE	
Prise à broche RCA	1
Connecteurs d'entrée MIC	
Connecteur XLR/Prise téléphonique (ø 6,3 mm)	1
Prise téléphonique (ø 6,3 mm)	1
Connecteurs d'entrée coaxiale DIGITAL	
Prise à broche RCA	4
Connecteurs d'entrée RETURN	
Prise téléphonique (ø 6,3 mm)	1
Connecteurs de sortie MASTER	
Connecteur XLR	1
Prise à broche RCA	1
Connecteurs de sortie BOOTH	
Prise téléphonique (ø 6,3 mm)	1
Connecteurs de sortie REC	
Prise à broche RCA	1
Connecteurs de sortie SEND	
Prise téléphonique (ø 6,3 mm)	1
Connecteur de sortie coaxiale DIGITAL	
Prise à broche RCA	1
Connecteur MIDI OUT	
Prise DIN à 5 broches	1
Connecteur de sortie PHONES	
Prise téléphonique stéréo (ø 6,3 mm)	1
Connecteur CONTROL	
Mini prise téléphonique (ø 3,5 mm)	4

4. Accessoires

Mode d'emploi	1
Cordon d'alimentation	1

Spécifications et aspect sous réserve de changements sans avis préalable.

Wir danken Ihnen für den Kauf dieses Pioneer-Produkts.

Lesen Sie sich bitte diese Bedienungsanleitung durch. Dann wissen Sie, wie Sie Ihr Gerät richtig bedienen. Bewahren Sie sie an einem sicheren Platz auf, um auch zukünftig nachschlagen zu können.

In manchen Ländern oder Verkaufsgebieten weichen die Ausführungen von Netzstecker oder Netzsteckdose u.U. von den in den Abbildungen gezeigten ab; die Anschluß- und Bedienungsverfahren des Gerätes sind jedoch gleich.

K015 Ge

WICHTIG



Das Blitzsymbol in einem Dreieck weist den Benutzer darauf hin, dass eine Berührung Gefahr mit nicht isolierten Teilen im Geräteinneren, die eine gefährliche Spannung führen, besteht. Die Spannung kann so hoch sein, dass sie die Gefahr eines elektrischen Schlages birgt.

CAUTION

RISK OF ELECTRIC SHOCK
DO NOT OPEN



ACHTUNG:
UM SICH NICHT DER GEFAHR EINES ELEKTRISCHEN SCHLAGES AUSZUSETZEN, DÜRFEN SIE NICHT DEN DECKEL (ODER DIE RÜCKSEITE) ENTFERNEN. IM GERÄTEINNEREN BEFINDEN SICH KEINE VOM BENUTZER REPARIERBAREN TEILE. ÜBERLASSEN SIE REPARATUREN DEM QUALIFIZIERTEN KUNDENDIENST.

Ein Ausrufezeichen in einem Dreieck weist den Benutzer auf wichtige Bedienungs- und Wartungsanweisungen in den Dokumenten hin, die dem Gerät beiliegen.

D3-4-2-1-1_Ge

WARNUNG

Dieses Gerät ist nicht wasserdicht. Zur Vermeidung der Gefahr von Brand und Stromschlag keine Behälter mit Flüssigkeiten (z.B. Blumenvasen und -töpfe) in die Nähe des Gerätes bringen und dieses vor Tropfwasser, Spritzwasser, Regen und Nässe schützen.

D3-4-2-1-3_A_Ge

WARNUNG

Vor dem erstmaligen Anschluss des Gerätes an das Stromnetz bitte den folgenden Hinweis sorgfältig beachten.

Die Netzspannung ist je nach Land verschieden. Vor der Inbetriebnahme des Gerätes sicherstellen, dass die örtliche Netzspannung mit der auf dem Typenschild an der Rückwand des Gerätes angegebenen Nennspannung (z.B. 230 V oder 120 V) übereinstimmt.

D3-4-2-1-4_A_Ge

WARNUNG

Keine Quellen offener Flammen (z.B. eine brennende Kerze) auf dieses Gerät stellen.

D3-4-2-1-7a_A_Ge

Dieses Produkt entspricht den Niederspannungsrichtlinien (73/23/EEC, geändert durch 93/68/EEC), den EMV-Richtlinien (89/336/EEC, geändert durch 92/31/EEC und 93/68/EEC). D3-4-2-1-9a_Ge



Mischen Sie dieses Produkt, wenn Sie es entsorgen wollen, nicht mit gewöhnlichen Haushaltsabfällen. Es gibt ein getrenntes Sammelsystem für gebrauchte elektronische Produkte, über das die richtige Behandlung, Rückgewinnung und Wiederverwertung gemäß der bestehenden Gesetzgebung gewährleistet wird.

Privathaushalte in den 25 Mitgliedsstaaten der EU, in der Schweiz und in Norwegen können ihre gebrauchten elektronischen Produkte an vorgesehenen Sammeleinrichtungen kostenfrei zurückgeben oder aber an einen Händler zurückgeben (wenn sie ein ähnliches neues Produkt kaufen).

Bitte wenden Sie sich in den Ländern, die oben nicht aufgeführt sind, hinsichtlich der korrekten Verfahrensweise der Entsorgung an die örtliche Kommunalverwaltung.

Auf diese Weise stellen Sie sicher, dass das zu entsorgende Produkt der notwendigen Behandlung, Rückgewinnung und Wiederverwertung unterzogen wird, und so mögliche negative Einflüsse auf die Umwelt und die menschliche Gesundheit vermieden werden.

5002_Ge

Betriebsumgebung

Betriebstemperatur und Betriebsluftfeuchtigkeit:

5 °C bis 35 °C, 85 % rel. Feuchte max.

(Ventilationsschlitze nicht blockiert)

Eine Aufstellung dieses Gerät an einem unzureichend belüfteten, sehr feuchten oder heißen Ort ist zu vermeiden, und das Gerät darf weder direkter Sonneneinstrahlung noch starken Kunstlichtquellen ausgesetzt werden.

D3-4-2-1-7c_A_Ge

VORSICHTSHINWEIS ZUR BELÜFTUNG

Bei der Aufstellung dieses Gerätes muss für einen ausreichenden Freiraum gesorgt werden, um eine einwandfreie Wärmeabfuhr zu gewährleisten (mindestens 5 cm hinter dem Gerät und jeweils 3 cm an der Seite des Gerätes).

WARNUNG

Im Gerätegehäuse sind Ventilationsschlitze und andere Öffnungen vorgesehen, die dazu dienen, eine Überhitzung des Gerätes zu verhindern und einen zuverlässigen Betrieb zu gewährleisten. Um Brandgefahr auszuschließen, dürfen diese Öffnungen auf keinen Fall blockiert oder mit Gegenständen (z.B. Zeitungen, Tischdecken und Gardinen) abgedeckt werden, und das Gerät darf beim Betrieb nicht auf einem dicken Teppich oder Bett aufgestellt sein.

D3-4-2-1-7b_A_Ge

Falls der Netzstecker des Netzkabels dieses Gerätes nicht in die Zusatzsteckdose einer anderen Komponente passt, muss er gegen einen Netzstecker der geeigneten Ausführung ausgewechselt werden. Ein derartiger Austausch des Netzsteckers muss vom Kundendienstpersonal vorgenommen werden. Wenn der vom Netzkabel abgeschnittene ursprüngliche Netzstecker in eine Netzsteckdose eingesteckt wird, besteht akute Stromschlaggefahr! Daher ist unbedingt dafür zu sorgen, dass der abgeschnittene Netzstecker sofort vorschriftsmäßig entsorgt wird.

Vor einem längeren Nichtgebrauch des Gerätes, beispielsweise während des Urlaubs, sollte der Netzstecker aus der Netzsteckdose gezogen werden, um das Gerät vollständig vom Netz zu trennen.

D3-4-2-2-1a_A_Ge

ACHTUNG

Der POWER-Schalter dieses Gerätes trennt das Gerät nicht vollständig vom Stromnetz. Um das Gerät vollständig vom Netz zu trennen, muss der Netzstecker aus der Netzsteckdose gezogen werden. Daher sollte das Gerät so aufgestellt werden, dass stets ein unbehinderter Zugang zur Netzsteckdose gewährleistet ist, damit der Netzstecker in einer Notsituation sofort abgezogen werden kann. Um Brandgefahr auszuschließen, sollte der Netzstecker vor einem längeren Nichtgebrauch des Gerätes, beispielsweise während des Urlaubs, grundsätzlich von der Netzsteckdose getrennt werden.

D3-4-2-2-2a_A_Ge

VORSICHT MIT DEM NETZKABEL

Fassen Sie das Netzkabel immer am Stecker. Ziehen Sie nicht am Kabel selbst, und fassen Sie das Netzkabel niemals mit nassen Händen an, da dies einen Kurzschluss oder elektrischen Schlag verursachen kann. Stellen Sie nicht das Gerät, Möbelstücke o.ä. auf das Netzkabel; sehen Sie auch zu, dass es nicht eingeklemmt wird. Machen Sie niemals einen Knoten in das Netzkabel, und binden Sie es nicht mit anderen Kabeln. Das Netzkabel sollte so gelegt werden, dass niemand darauf tritt. Ein beschädigtes Netzkabel kann einen Brand oder elektrischen Schlag verursachen. Prüfen Sie das Netzkabel von Zeit zu Zeit. Sollte es beschädigt sein, wenden Sie sich an Ihre nächste autorisierte PIONEER-Kundendienststelle oder Ihren Händler, um es zu ersetzen.

VORSICHTSHINWEISE ZUR HANDHABUNG

Aufstellung

Stellen Sie dieses Gerät an einem gut belüfteten Ort auf, an dem es weder hohen Temperaturen noch hoher Luftfeuchtigkeit ausgesetzt ist.

- Das Gerät darf nicht an einem Ort, der direkter Sonneneinstrahlung ausgesetzt ist, oder in der Nähe von Öfen oder Heizkörpern aufgestellt werden. Starke Hitze kann sich negativ auf Gehäuse und Bauteile im Geräteinneren auswirken. Außerdem kann eine Aufstellung des Gerätes in einer feuchten oder staubigen Umgebung zu Funktionsstörungen oder Unfällen führen. (Vermeiden Sie eine Aufstellung auch in der Nähe eines Küchenherdes usw., wo das Gerät ölhaltigem Rauch, Wasserdampf oder Hitze ausgesetzt wäre.)
- Wenn das Gerät innerhalb eines Transportbehälters oder einer DJ-Kabine betrieben wird, muss für einen

angemessenen Abstand zu Wänden bzw. anderen Geräten gesorgt werden, um eine ausreichende Wärmeabfuhr zu gewährleisten.

Reinigen des Gerätes

- Verwenden Sie ein weiches, trockenes Tuch, um Staub und Schmutz von den Außenflächen zu entfernen.
- Um hartnäckige Schmutzflecken zu beseitigen, tauchen Sie einen weichen Lappen in eine milde Seifenlauge (ein Teil neutrales Reinigungsmittel zu 5 bis 6 Teilen Wasser), wringen Sie das Tuch gründlich aus und wischen Sie die Außenflächen damit ab. Reiben Sie anschließend mit einem trockenen Tuch nach. Benutzen Sie keinerlei Möbelpolitur oder Möbelreiniger.
- Verwenden Sie auf keinen Fall Farbverdünner, Leichtbenzin, Insektensprays oder andere Chemikalien auf oder in der Nähe dieses Gerätes, da derartige Mittel die Außenflächen angreifen.

INHALTSVERZEICHNIS

VORSICHTSHINWEISE ZUR HANDHABUNG	44
ÜBERPRÜFEN DES MITGELIEFERTEN ZUBEHÖRS	45
MERKMALE	45

VOR INBETRIEBNAHME

ANSCHLÜSSE	46
ANSCHLUSSFELD	46
ANSCHLÜSSE AN DEN EINGANGSBUCHSEN	47
ANSCHLÜSSE AN DEN EFFEKTGERÄT- UND	
AUSGANGSBUCHSEN	48
MIDI-ANSCHLUSS	48
ANSCHLIESSEN VON MIKROFONEN UND	
KOPFHÖRER	49
ANSCHLIESSEN DES NETZKABELS	49
BEZEICHNUNG UND FUNKTION DER	
BEDIENELEMENTE	50
BEDIENFELD	50
DISPLAY	52

BEDIENUNGSVERFAHREN

BEDIENUNG DES MISCHPULTS	54
GRUNDLEGENDE BEDIENUNGSVERFAHREN	54
FADER-STARTFUNKTION	55
EFFEKTFUNKTIONEN	56
BEAT-EFFEKTTYPEN	56
ERZEUGEN VON BEAT-EFFEKTEN	58
KLANGFARBENEFFEKT-TYPEN	59
EINSATZ DER KLANGFARBENEFFEKTE	59
EFFEKTPARAMETER	60
MIDI-EINSTELLUNGEN	61
SYNCHRONISIEREN EINES EXTERNEN SEQUENZERS	
MIT EINEM AUDIOSIGNAL ODER VERWENDUNG DER	
BETRIEBSDATEN DES DJM-800 ZUR ANSTEUERUNG	
EINES EXTERNEN SEQUENZERS	61
MIDI-MELDUNGEN	61
PROGRAMMWECHSEL	62
SNAPSHOT-FUNKTION	62

SONSTIGES

STÖRUNGSBESEITIGUNG	63
TECHNISCHE DATEN	64
BLOCKSCHALTBILD	128

ÜBERPRÜFEN DES MITGELIEFERTEN ZUBEHÖRS

Bedienungsanleitung	1 Stck.
Netzkabel	1 Stck.

MERKMALE

① Hohe Klangqualität

Analoge Signale werden über den kürzest möglichen Schaltungsweg übertragen und von einem hochwertigen, mit einer Abtastfrequenz von 96 kHz arbeitenden 24-Bit-A/D-Wandler in Digitalsignale umgewandelt, so dass die Signale in einem optimalen Zustand an die digitale Mischstufe geleitet werden. Dank Einsatz eines 32-Bit-

DSP erfolgt der Mischvorgang ohne die geringste Beeinträchtigung der Klangqualität, und in Verbindung mit einer gleichzeitig ausgeführten idealen Filterung der Signale wird der von Profi-Diskjockeys in Clubs benötigte optimale Klang erzeugt. Diese Einrichtungen sind gemeinsam mit einem Hochleistungs-Netzteil und anderen Merkmalen der auch beim Modell DJM-1000 verwendeten Hi-Fi-Technologie in einem hochsteifen Chassis mit einer doppelt abgeschirmten Konstruktion untergebracht, so dass ein äußerst sauber definierter, satter Klang erhalten wird, der für Club-Darbietungen ideal geeignet ist.

② Klangfarbeneffekte

1) Harmonischer Effekt

Die als „harmonischer Effekt“ bezeichnete Funktion, bei deren Entwicklung es sich um eine Erstleistung von Pioneer in der Elektronikindustrie handelt, erkennt die Tonart eines Titels und liefert die optimale Stimmung für DJ-Wiedergabe. Diese neue Funktion gestattet im Vergleich zu früheren Modellen, bei denen während der DJ-Wiedergabe lediglich eine Justierung des Tempos eines Titels möglich war, saubere, natürlicher wirkende DJ-Mischvorgänge.

2) Modulationseffekt

Die zusätzlichen Effekte „Filter“, „Crush“ und „Sweep“ stehen auf jedem Kanal zur Verfügung. Diese Effekte können auf intuitive Weise hinzugefügt werden, wodurch die kreativen Möglichkeiten bei der DJ-Wiedergabe beträchtlich erweitert werden. Durch Kombinieren dieser Effekte mit den Beat-Effekten lassen sich rund 50 verschiedene Arten von Effekten erzeugen, so dass der Benutzer bei Remixing und DJ-Wiedergabe über ein riesiges Effektpotential verfügen kann.

③ Beat-Effekte

Die sog. „Beat-Effekte“, die wesentlich zur großen Beliebtheit des DJM-600 beitrugen, sind auch bei diesem Modell vorgesehen. Da diese Effekte unter Verknüpfung mit dem BPM-Wert (BPM = Taktschläge pro Minute) hinzugefügt werden können, lässt sich eine große Vielfalt an Sounds erzeugen. Zu diesen Effekten gehören Delay, Echo, Reverse Delay, Pan, Trance, Filter, Flanger, Phaser, Reverb, Robot, Chorus, Roll und Reverse Roll.

④ Digital-Eingang/Ausgang

Da die digitalen Eingangsbuchsen alle drei Abtastfrequenzen (44,1 kHz, 48 kHz und 96 kHz) unterstützen, lässt sich eine DJ-Anlage zusammenstellen, bei der keinerlei Beeinträchtigung der Klangqualität auftritt, wenn externe Digitalkomponenten angeschlossen werden. Zusätzlich verfügt dieses Gerät über eine Digital-Ausgangsbuchse, die auf die Ausgabe von 24-Bit-Signalen mit einer Abtastfrequenz von 96 kHz oder 48 kHz (umschaltbar) ausgelegt ist, was bei Aufnahmen im Tonstudio sowie bei anderen Anwendungen, bei denen eine hohe Klangqualität absolut unerlässlich ist, äußerst praktisch ist. (Nur Linear-PCM-Signale werden unterstützt.)

⑤ MIDI OUT-Funktion

Informationen über die Einstellungen praktisch aller Regler und Schalter des DJM-800 können im MIDI-SignalfORMAT ausgegeben werden, um externe Geräte über MIDI anzusteuern.

⑥ Weitere Merkmale

- Bei Anschluss eines Pioneer CD-Players für DJ-Anwendungen an dieses Mischpult über ein Steuerkabel ist ein automatischer Wiedergabestart durch eine Betätigung des Faderhebels möglich (Fader-Startfunktion).
- Der eingebaute 3-Band-Equalizer ermöglicht eine Pegelregelung innerhalb des Bereichs von +6 dB bis -26 dB auf jedem Frequenzband.
- Eine Kreuz-Faderhebel-Zuordnungsfunktion ist vorgesehen, die die flexible Zuordnung des Eingangssignals jedes Kanals zum Kreuz-Faderhebel gestattet.
- Eine TALK OVER-Funktion sorgt für eine automatische Absenkung des Lautstärkepegels des laufenden Titels, wenn der Diskjockey in das Mikrofon spricht.
- Die Funktion für Einstellung der Faderhebel-Dämpfungskurve gestattet eine Einstellung der Dämpfungskurve sowohl des Kreuz-Faderhebels als auch der Kanal-Faderhebel.
- Die Mikrofonton-Stummschaltungsfunktion sorgt dafür, dass die Ausgabe des Mikrofontons an den Kabinen-Monitor abgeschaltet wird, um das Auftreten von Rückkopplungsheulen zu verhindern.
- Auf Wunsch können die standardmäßigen Gleitbahnregler gegen Drehregler ausgewechselt werden, indem das Kanal-Faderhebelteil durch den separat erhältlichen Drehreglersatz **DJC-800RV** ersetzt wird.

ANSCHLÜSSE

ANSCHLUSSFELD

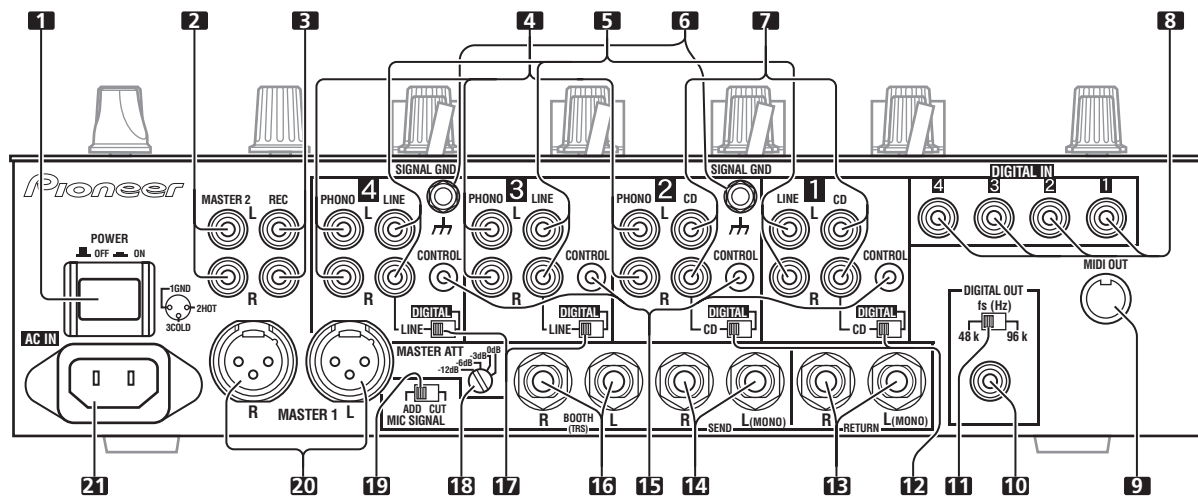

1. Netzschalter (POWER)

2. Master-Ausgangsbuchsen 2 (MASTER 2)

Dies ist ein unsymmetrischer Cinchbuchsen-Ausgang.

3. Aufnahme-Ausgangsbuchsen (REC)

Dies ist ein Cinchbuchsen-Aufnahmeausgang.

4. Plattenspieler-Eingangsbuchsen (PHONO)

Dies ist ein Cinchbuchsen-Eingang für einen Plattenspieler (mit MM-Tonabnehmer).

Leiten Sie diesen Buchsen auf keinen Fall Signale mit Line-Pegel zu.

5. LINE-Eingangsbuchsen

Dies ist ein Cinchbuchsen-Eingang für Signale mit Line-Pegel.

Schließen Sie ein Cassettendeck oder den Line-Pegel-Ausgang eines anderen Gerätes an diese Buchsen an.

6. Signalerde-Klemmen (SIGNAL GND)

Diese Klemmen können zum Anschließen der Massedrähte von zwei Plattenspielern verwendet werden.

Diese Klemmen liefern keine Schutzerdung.

7. CD-Eingangsbuchsen

Dies ist ein Cinchbuchsen-Eingang für Signale mit Line-Pegel.

Schließen Sie einen CD-Player für DJ-Anwendungen oder den Line-Pegel-Ausgang eines anderen Gerätes an diese Buchsen an.

8. Digitalsignal-Eingangsbuchsen (DIGITAL IN)

Dies ist ein koaxialer Cinchbuchsen-Digitaleingang.

Verbinden Sie jeweils eine dieser Buchsen mit dem koaxialen Digitalausgang eines CD-Players für DJ-Anwendungen oder anderen Gerätes.

9. MIDI-Ausgangsbuchse (MIDI OUT)

Bei dieser Buchse handelt es sich um einen DIN-Buchsen-Ausgang.

Schließen Sie ein anderes MIDI-Gerät an diese Buchse an (S. 61).

10. Digitalsignal-Ausgangsbuchse (DIGITAL OUT)

Dies ist ein koaxialer Cinchbuchsen-Digitalausgang.

Bei dieser Buchse handelt es sich um einen digitalen Master-Audioausgang.

11. Abtastfrequenz-Wahlschalter (fs 48 k/96 k)

Mit diesem Schalter kann die Abtastfrequenz des Digitalausgangs zwischen 96 kHz/24 Bit und 48 kHz/24 Bit umgeschaltet werden.

12. Eingangswahlschalter (DIGITAL/CD)

Mit diesen Schaltern kann zwischen einem analogen (CD) und einem digitalen Eingangssignal (DIGITAL IN) umgeschaltet werden.

13. Rückleitungsbuchsen für externes Effektgerät (RETURN)

Dies ist ein Klinkenbuchsen-Eingang (Ø6,3 mm).

Verbinden Sie diese Buchsen mit den Ausgangsbuchsen eines externen Effektgerätes usw. Bei Verwendung eines Effektgerätes mit

monauralem Ausgang verbinden Sie diesen mit der Eingangsbuchse des linken (L) Kanals. Das vom Effektgerät zugeleitete Signal wird dann sowohl an den linken (L) Kanal als auch an den rechten (R) Kanal geleitet.

14. Ausgangsbuchsen für externes Effektgerät (SEND)

Dies ist ein Klinkenbuchsen-Ausgang (Ø6,3 mm). Verbinden Sie diese Buchsen mit den Eingangsbuchsen eines externen Effektgerätes usw. Bei Verwendung eines Effektgerätes mit monauralem Ausgang verbinden Sie diesen mit der Ausgangsbuchse des linken (L) Kanals. Bei dem an das Effektgerät ausgegebenen Signals handelt es sich dann um eine monaurale Mischung der Signale des linken und rechten (L+R) Kanals.

15. Steuerbuchsen (CONTROL)

Dies ist ein Minibuchsen-Eingang (Ø3,5 mm) für die Verbindung des Steuerkabels mit der Steuerbuchse eines Pioneer CD-Players für DJ-Anwendungen. Dieser Anschluss ermöglicht es, die Wiedergabe am angeschlossenen CD-Player für DJ-Anwendungen über den Faderhebel am DJM-800 zu starten und zu stoppen.

16. Ausgangsbuchsen für Kabinenmonitor (BOOTH)

Dies ist ein Klinkenbuchsen-Ausgang (Ø6,3 mm) für einen Kabinen-Monitor. Der Lautstärkepegel der von diesen Buchsen ausgegebenen Signale kann mit dem **BOOTH MONITOR**-Regler unabhängig von der Einstellung des **MASTER LEVEL**-Reglers eingestellt werden. (Da es sich bei diesen Buchsen um einen TRS-Ausgang handelt, werden sowohl symmetrische als auch unsymmetrische Ausgangssignale unterstützt.)

17. Eingangswahlschalter (DIGITAL/LINE)

Mit diesen Schaltern kann zwischen einem analogen (LINE) und einem digitalen Eingangssignal (DIGITAL IN) umgeschaltet werden.

18. Dämpfungswahlschalter für Master-Ausgangspegel (MASTER ATT)

Dieser Wahlschalter dient zur Dämpfung des Ausgangspegels der Ausgänge MASTER 1 und MASTER 2. Die folgenden Einstellungen des Ausmaßes der Dämpfung stehen zur Verfügung: 0 dB, -3 dB, -6 dB und -12 dB.

19. Mikrofonsignal-Wahlschalter (MIC SIGNAL ADD/CUT)

Bei Einstellung auf [ADD] werden die Signale von Mikrofon 1 und 2 von den **BOOTH**-Monitor-Ausgangsbuchsen ausgegeben.

Bei Einstellung auf [CUT] werden die Signale von Mikrofon 1 und 2 nicht von den **BOOTH**-Monitor-Ausgangsbuchsen ausgegeben.

20. Master-Ausgangsbuchsen 1 (MASTER 1)

Dies ist ein symmetrischer XLR-Buchsenausgang (Steckbuchsen).

- Wenn nur ein Audiokabel mit Cinchsteckern zur Verfügung steht, ist der Anschluss stattdessen an den **MASTER 2**-Buchsen herzustellen; ein XLR-Cinch-Adapterstecker sollte nicht verwendet werden, um den Anschluss an diesen Buchsen herzustellen.

21. Netzeingang (AC IN)

Verbinden Sie diese Buchse über das mitgelieferte Netzkabel mit einer Netzsteckdose, die die vorgeschriebene Netzspannung führt.

Achten Sie unbedingt darauf, das Gerät auszuschalten und den Netzstecker von der Netzsteckdose zu trennen, bevor irgendwelche Anschlüsse hergestellt oder geändert werden.

ANSCHLÜSSE AN DEN EINGANGSBUCHSEN

Pioneer CD-Player für DJ-Anwendungen

Verbinden Sie die Audio-Ausgangsbuchsen des CD-Players für DJ-Anwendungen entweder mit den **CD**-Eingangsbuchsen von Kanal 1 bzw. 2 oder mit den **LINE**-Eingangsbuchsen von Kanal 3 bzw. 4 am DJM-800, und schließen Sie das Steuerkabel des CD-Players für DJ-Anwendungen an die **CONTROL**-Buchse des entsprechenden Kanals am DJM-800 an. Bringen Sie dann den **DIGITAL/CD**-Wahlschalter oder den **DIGITAL/LINE**-Wahlschalter des jeweils angeschlossenen Kanals in die Stellung **[CD]** bzw. **[LINE]**, und bringen Sie den Eingangswahlschalter des betreffenden Kanals am Bedienfeld in die Stellung **[CD/DIGITAL]** bzw. **[LINE/DIGITAL]**.

Um einen Digitalanschluss zu verwenden, verbinden Sie den koaxialen Digitalausgang des CD-Players für DJ-Anwendungen mit einer der **DIGITAL IN**-Eingangsbuchsen von Kanal 1 bis 4 am DJM-800. Bringen Sie dann den **DIGITAL/CD**-Wahlschalter oder den **DIGITAL/LINE**-Wahlschalter des jeweils angeschlossenen Kanals in die Stellung **[DIGITAL]**, und bringen Sie den Eingangswahlschalter des betreffenden Kanals am Bedienfeld in die Stellung **[CD/DIGITAL]** bzw. **[LINE/DIGITAL]**.

Plattenspieler

Schließen Sie das Audio-Ausgangskabel des Plattenspielers an ein Paar der **PHONO**-Eingangsbuchsen von Kanal 2 bis 4 am DJM-800 an, und bringen Sie den Eingangswahlschalter des jeweils angeschlossenen Kanals am Bedienfeld in die Stellung **[PHONO]**. Der **PHONO**-Eingang des DJM-800 ist auf den Anschluss von Plattenspielern mit MM-Tonabnehmer ausgelegt.

Schließen Sie den Massdraht des Plattenspielers an eine der **SIGNAL GND**-Klemmen am DJM-800 an.

- Bitte beachten Sie, dass für Kanal 1 keine **PHONO**-Eingangsbuchsen vorgesehen sind.

Sonstige Geräte mit Line-Pegel-Ausgang

Um ein Cassettendeck oder einen herkömmlichen CD-Player anzuschließen, verbinden Sie die Audio-Ausgangsbuchsen des betreffenden Gerätes mit den **LINE**-Eingangsbuchsen von Kanal 3 oder 4 am DJM-800. Bringen Sie dann den **DIGITAL/LINE**-Wahlschalter des angeschlossenen Kanals in die Stellung **[LINE]**, und bringen Sie den Eingangswahlschalter des betreffenden Kanals am Bedienfeld in die Stellung **[LINE/DIGITAL]**.

Als Alternative können Sie das Gerät an die **LINE**-Eingangsbuchsen von Kanal 1 anschließen und dann den Eingangswahlschalter von Kanal 1 am Bedienfeld in die Stellung **[LINE]** bringen.

Sonstige Geräte mit Digitalausgang

Um einen herkömmlichen CD-Player oder ein anderes Gerät über Digitalanschluss anzuschließen, verbinden Sie den koaxialen Digitalausgang des betreffenden Gerätes mit einer der **DIGITAL IN**-Eingangsbuchsen von Kanal 1 bis 4 am DJM-800. Bringen Sie dann den **DIGITAL/CD**-Wahlschalter oder den **DIGITAL/LINE**-Wahlschalter des jeweils angeschlossenen Kanals in die Stellung **[DIGITAL]**, und bringen Sie den Eingangswahlschalter des betreffenden Kanals am Bedienfeld in die Stellung **[CD/DIGITAL]** bzw. **[LINE/DIGITAL]**.

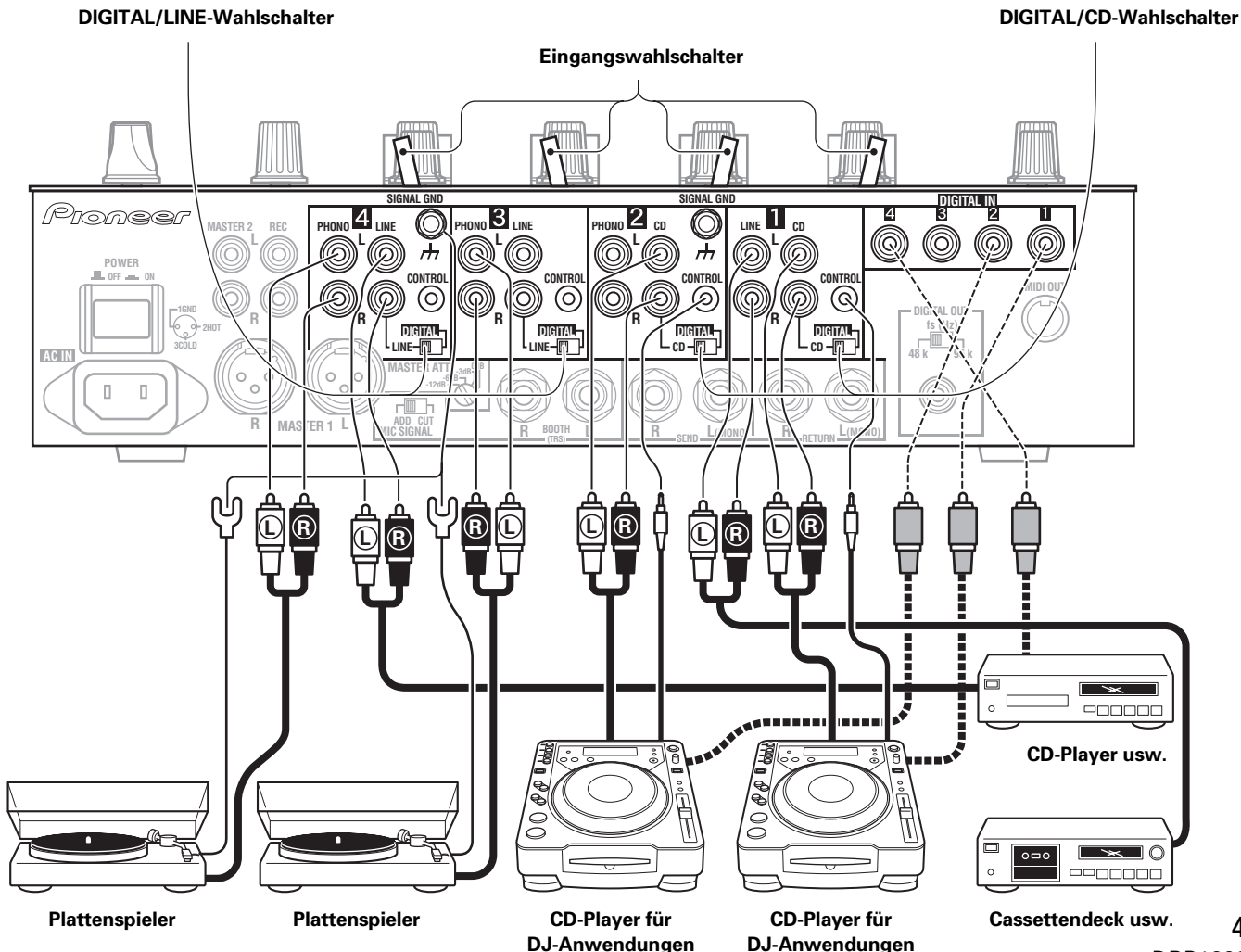

Deutsch

ANSCHLÜSSE AN DEN EFFEKTGERÄT- UND AUSGANGSBUCHSEN

Master-Ausgang

Für diesen Ausgang sind sowohl symmetrische XLR-Buchsen (**MASTER 1**) als auch unsymmetrische Cinchbuchsen (**MASTER 2**) vorgesehen.

Stellen Sie den Master-Ausgangspegel mit dem **MASTER ATT**-Wahlschalter ein, um ihn der Eingangsempfindlichkeit des angeschlossenen Leistungsverstärkers anzupassen.

Bei Einstellung des **STEREO/MONO**-Schalters am Bedienfeld auf **[MONO]** handelt es sich beim Master-Ausgangssignal um eine monaurale Mischung der Signale des linken und rechten Kanals.

Kabinen-Monitorausgang

Dies ist ein TRS-Ausgang mit 6,3-mm-Klinkebuchsen. Der Lautstärkepegel der von diesen Buchsen ausgehenden Signale kann mit dem **BOOTH MONITOR**-Regler unabhängig von der Einstellung des **MASTER LEVEL**-Reglers eingestellt werden.

Aufnahmeausgang

Dies ist ein Cinchbuchsen-Ausgang für Aufnahmezwecke.

Digitalausgang

Dies ist ein koaxialer Cinchbuchsen-Digitalausgang. Die Abtastfrequenz kann mit dem **DIGITAL OUT**-Wahlschalter dem angeschlossenen Gerät entsprechend auf 96 kHz/24 Bit oder 48 kHz/24 Bit eingestellt werden.

Externes Effektgerät

Verbinden Sie die **SEND**-Buchsen am DJM-800 über ein Kabel mit 6,3-mm-Klinkebuchsen mit den Eingangsbuchsen des externen Effektgerätes.

Bei Verwendung eines Effektgerätes mit monauralem Eingang verbinden Sie diesen mit der **SEND**-Buchse des linken (L) Kanals am DJM-800. Bei dem an das Effektgerät ausgehenden Signal handelt es sich dann um eine monaurale Mischung der Signale des linken und rechten (L+R) Kanals. Verbinden Sie die **RETURN**-Buchsen am DJM-800 über ein Kabel mit 6,3-mm-Klinkebuchsen mit den Ausgangsbuchsen des externen Effektgerätes.

Bei Verwendung eines Effektgerätes mit monauralem Ausgang verbinden Sie diesen mit der **RETURN**-Buchse des linken (L) Kanals am DJM-800. Das vom Effektgerät zugeleitete Signal wird dann sowohl an den linken (L) als auch an den rechten (R) Kanal geleitet. Bei Verwendung eines externen Effektgerätes bringen Sie den Effekt-Wahlschalter in die Stellung **[SND/RTN]**.

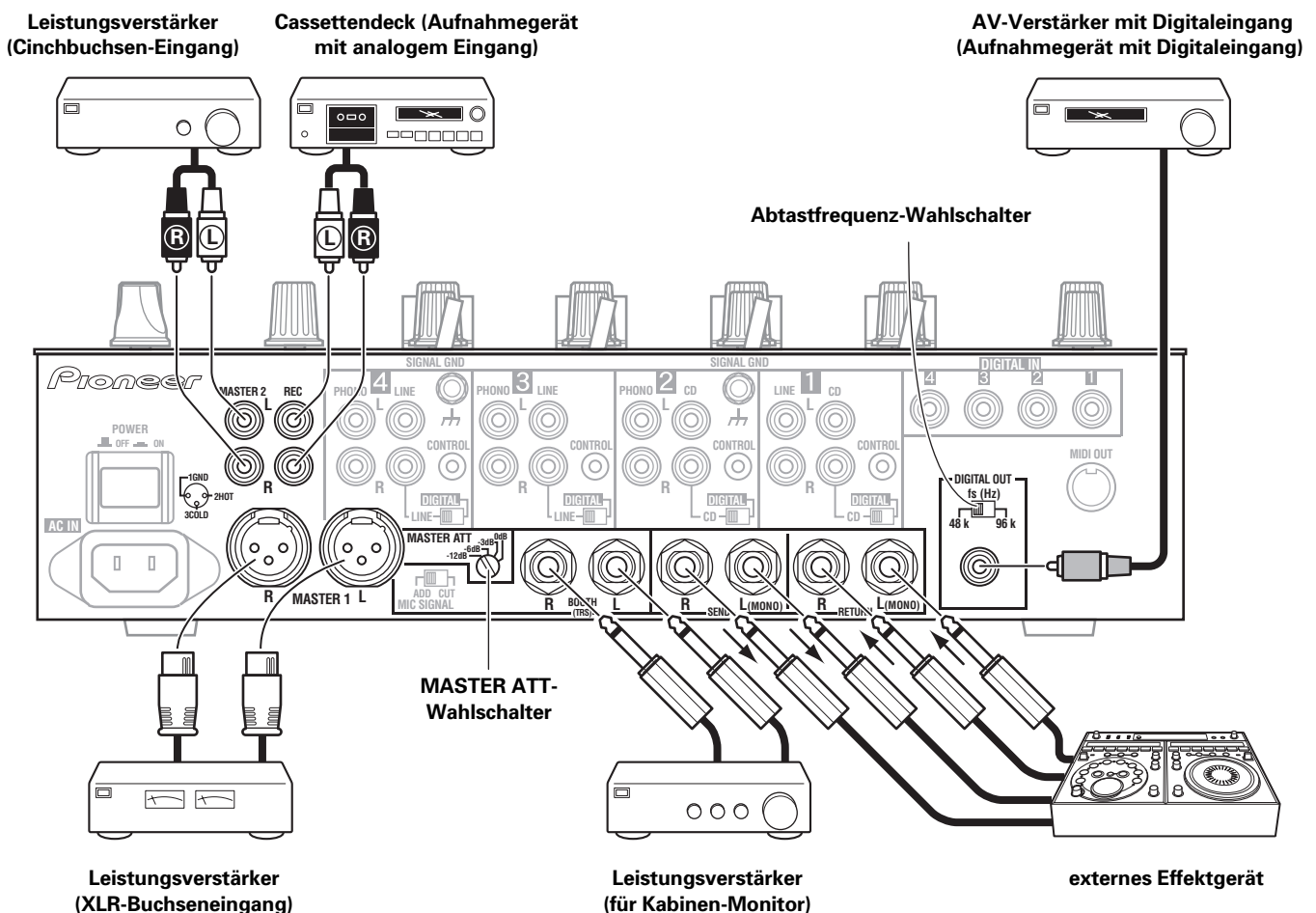

MIDI-ANSCHLUSS

Einzelheiten zu den MIDI-Funktionen des DJM-800 finden Sie auf S. 61.

ANSCHLIESSEN VON MIKROFONEN UND KOPFHÖRER

Mikrofon

Ein Mikrofon mit 6,3-mm-Klinkenstecker oder XLR-Stecker kann an die **MIC 1**-Buchse im oberen Bereich des Bedienfelds angeschlossen werden.

Ein Mikrofon mit 6,3-mm-Klinkenstecker kann an die **MIC 2**-Buchse im oberen Bereich des Bedienfelds angeschlossen werden.

- Bei Einstellung des **MIC SIGNAL**-Wahlschalters am Anschlussfeld auf **[CUT]** wird der Mikrofonton nicht von den **BOOTH**-Monitor-Ausgangsbuchsen ausgegeben.

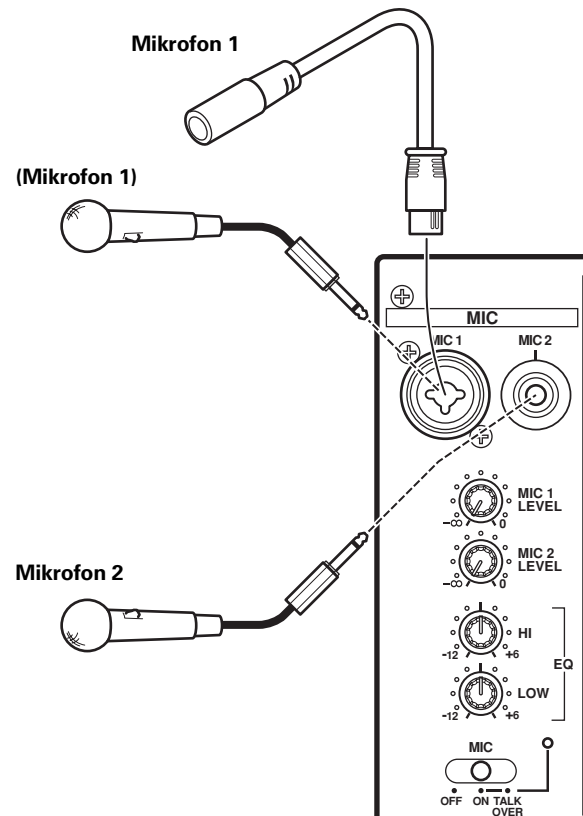

Kopfhörer

Ein Kopfhörer mit 6,3-mm-Stereo-Klinkenstecker kann an die **PHONES**-Buchse im oberen Bereich des Bedienfelds angeschlossen werden.

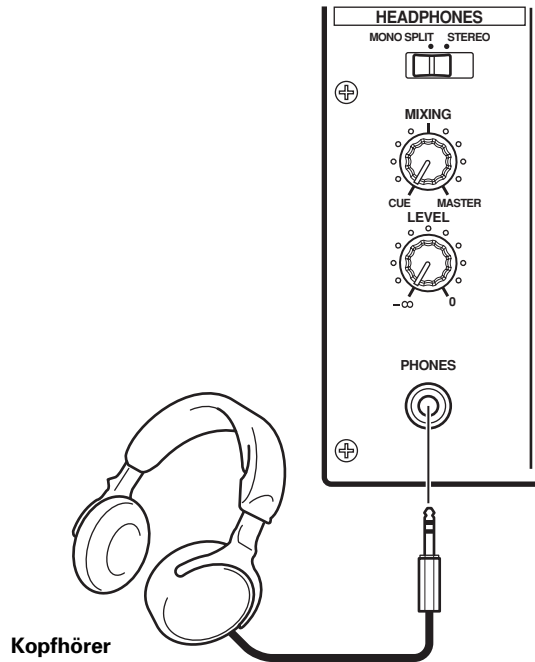

ANSCHLIESSEN DES NETZKABELS

Schließen Sie das Netzkabel zuletzt an.

- Nachdem alle übrigen Anschlüsse hergestellt worden sind, schließen Sie den Steckverbinder an einem Ende des mitgelieferten Netzkabels an den Netzeingang (AC IN) an der Rückwand dieses Gerätes, und den Netzstecker am anderen Ende des Netzkabels an eine Netzsteckdose oder die Zusatzsteckdose eines Verstärkers an.
- Verwenden Sie ausschließlich das Netzkabel im Lieferumfang dieses Gerätes.

BEZEICHNUNG UND FUNKTION DER BEDIENELEMENTE

BEDIENFELD

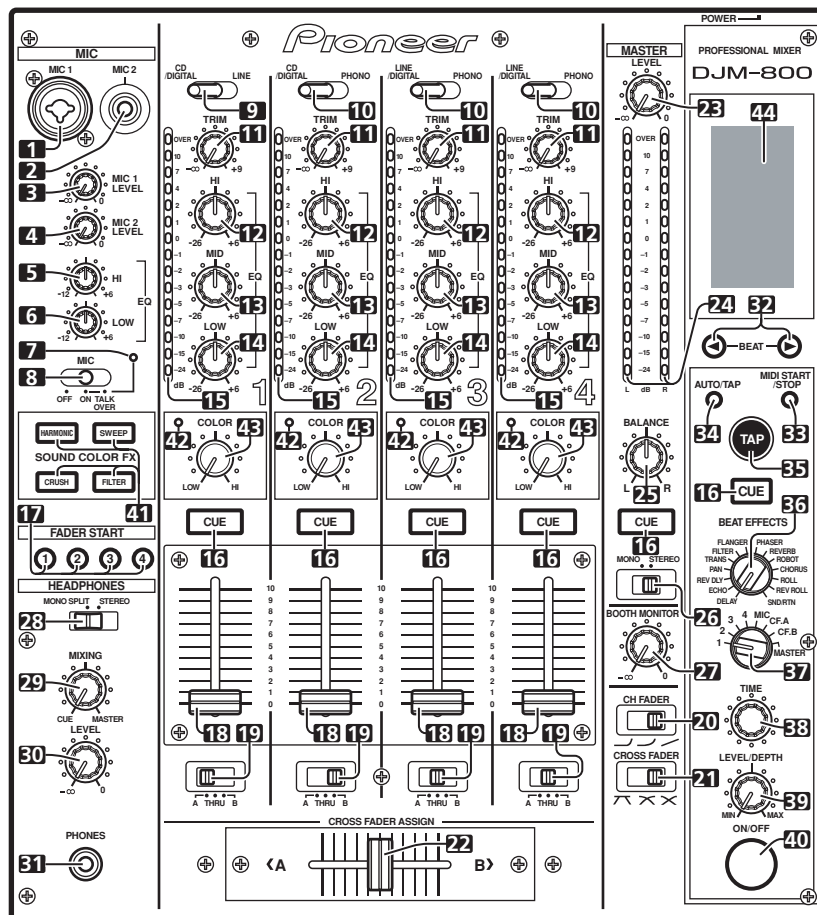

Mikrofoneingangs-Steuerbereich (MIC)

- 1. Eingangsbuchse für Mikrofon 1 (MIC 1)**
An diese Buchse kann ein Mikrofon mit XLR-Stecker oder Klinkenstecker angeschlossen werden.
- 2. Eingangsbuchse für Mikrofon 2 (MIC 2)**
An diese Buchse kann ein Mikrofon mit Klinkenstecker angeschlossen werden.
- 3. Pegelregler für Mikrofon 1 (MIC 1 LEVEL)**
Mit diesem Regler wird der Lautstärkepegel von Mikrofon 1 eingestellt (Einstellbereich: $-\infty$ bis 0 dB).
- 4. Pegelregler für Mikrofon 2 (MIC 2 LEVEL)**
Mit diesem Regler wird der Lautstärkepegel von Mikrofon 2 eingestellt (Einstellbereich: $-\infty$ bis 0 dB).
- 5. Mikrofon-Entzerrungsregler für Höhen (HI)**
Mit diesem Regler wird der Lautstärkepegel der hohen Frequenzanteile des Signals von Mikrofon 1 und 2 eingestellt (Einstellbereich: -12 dB bis +6 dB).
- 6. Mikrofon-Entzerrungsregler für Tiefen (LOW)**
Mit diesem Regler wird der Lautstärkepegel der tiefen Frequenzanteile des Signals von Mikrofon 1 und 2 eingestellt (Einstellbereich: -12 dB bis +6 dB).
- 7. Mikrofonfunktions-Anzeige**
Diese Anzeige leuchtet, wenn sich der MIC-Wahlschalter in Stellung [ON] befindet. Sie blinkt, wenn der MIC-Wahlschalter auf [TALK OVER] eingestellt ist.

8. Mikrofonfunktions-Wahlschalter (MIC)

- OFF:**
Der Mikrofonton wird nicht ausgegeben.
- ON:**
Der Mikrofonton wird normal ausgegeben.
- TALK OVER:**
Der Mikrofonton wird ausgegeben. Wenn einer Mikrofon-Eingangsbuchse ein Signal zugeleitet wird, spricht die TALK OVER-Funktion automatisch an, und alle Tonausgangspegel mit Ausnahme des Mikrofontons werden um 20 dB gedämpft.

Kanaleingangs-Steuerbereich

- 9. Eingangswahlschalter Kanal 1 CD/DIGITAL:**
Diese Einstellung dient zur Wahl der CD-Eingangsbuchsen (analoger Line-Pegel-Eingang) oder der DIGITAL-Eingangsbuchsen.
- LINE:**
Diese Einstellung dient zur Wahl der LINE-Eingangsbuchsen.
- 10. Eingangswahlschalter Kanal 2 bis 4 CD/DIGITAL (Kanal 2):**
Diese Einstellung dient zur Wahl der CD-Eingangsbuchsen (analoger Line-Pegel-Eingang) oder der DIGITAL-Eingangsbuchsen.
- LINE/DIGITAL (Kanal 3 und 4):**
Diese Einstellung dient zur Wahl der LINE-Eingangsbuchsen (analoger Line-Pegel-Eingang) oder der DIGITAL-Eingangsbuchsen.
- PHONO:**
Diese Einstellung dient zur Wahl der PHONO-Eingangsbuchsen (Plattenspieler-Eingang).

11. Eingangspegelregler (TRIM)

Mit diesem Regler wird der Eingangspegel des betreffenden Kanals eingestellt (Einstellbereich: $-\infty$ bis +9 dB, ca. 0 dB in Mittenstellung des Reglers).

12. Kanal-Entzerrungsregler für Höhen (HI)

Mit diesem Regler wird der Pegel der hohen Frequenzanteile des Signals des betreffenden Kanals eingestellt (Einstellbereich: -26 dB bis +6 dB).

13. Kanal-Entzerrungsregler für Mitten (MID)

Mit diesem Regler wird der Pegel der mittleren Frequenzanteile des Signals des betreffenden Kanals eingestellt (Einstellbereich: -26 dB bis +6 dB).

14. Kanal-Entzerrungsregler für Tiefen (LOW)

Mit diesem Regler wird der Pegel der tiefen Frequenzanteile des Signals des betreffenden Kanals eingestellt (Einstellbereich: -26 dB bis +6 dB).

15. Kanalpegelmesser

Auf dieser Leuchtsegmentsäule wird der aktuelle Pegel des betreffenden Kanals mit einem Spitzenhalt von 2 Sekunden Dauer angezeigt.

16. Tasten/Anzeigen für Kopfhörer-Überwachung (CUE)

Die über Kopfhörer zu überwachende Eingangsquelle wird durch Einschalten der **CUE**-Taste von Kanal 1 bis 4, **MASTER** oder Effektgerät gewählt. Wenn mehrere dieser Tasten gleichzeitig eingeschaltet sind, werden die entsprechenden Signale gemischt an den Kopfhörer ausgegeben. Durch erneutes Drücken einer **CUE**-Taste wird die Wahl des betreffenden Signals zur Überwachung aufgehoben. Die Anzeigen der Tasten der nicht gewählten Eingangsquellen leuchten schwach, die der momentan gewählten Eingangsquellen leuchten hell.

Faderhebel-Steuerbereich

17. Fader-Start-Tasten/Anzeigen (FADER START 1 bis 4)

Diese Taste dient zum Aktivieren der Fader-Start/Cue-Rücklauf-Funktion des an den betreffenden Kanals angeschlossenen CD-Players für DJ-Anwendungen. Im eingeschalteten Zustand einer Taste leuchtet die zugehörige Anzeige. Wenn diese Funktion aktiviert ist, hängt der jeweils ausgeführte Betriebsvorgang von der Einstellung des **CROSS FADER ASSIGN**-Schalters ab.

- Bei Einstellung des **CROSS FADER ASSIGN**-Schalters auf [A] oder [B] ist die Fader-Startfunktion mit der Betätigung des Kreuz-Faderhebels verknüpft (nicht mit der Betätigung des Kanal-Faderhebels).
- Bei Einstellung des **CROSS FADER ASSIGN**-Schalters auf [THRU] ist die Fader-Startfunktion mit der Betätigung des Kanal-Faderhebels verknüpft (nicht mit der Betätigung des Kreuz-Faderhebels).

18. Kanal-Faderhebel

Mit diesem Gleitbahnregler wird der Pegel des betreffenden Kanals eingestellt (Einstellbereich: $-\infty$ bis 0 dB).

Die Ausgabe erfolgt entsprechend der mit dem **CH FADER**-Wahlschalter für die Kanal-Faderhebel eingestellten Dämpfungskurve.

19. Schalter für Kreuz-Faderhebel-Zuordnung (CROSS FADER ASSIGN)

Mit diesem Schalter wird die Seite (rechts oder links) des Kreuz-Faderhebels gewählt, der das Ausgangssignal des betreffenden Kanals zugeordnet werden soll. (Wenn mehrere Kanäle der gleichen Seite des Kreuz-Faderhebels zugeordnet werden, erfolgt auf der betreffenden Seite eine summierte Ausgabe der betreffenden Kanalsignale).

A:

Das Ausgangssignal des betreffenden Kanals wird Seite A (linke Seite) des Kreuz-Faderhebels zugeordnet.

THRU:

Das Ausgangssignal des Kanals wird direkt auf den Master-Ausgang gelegt, ohne die Kreuz-Faderhebelschaltung zu passieren.

B:

Das Ausgangssignal des betreffenden Kanals wird Seite B (rechte Seite) des Kreuz-Faderhebels zugeordnet.

20. Wahlschalter für Einstellung der Dämpfungskurve der Kanal-Faderhebel (CH FADER)

Mit diesem Wahlschalter kann zwischen drei verschiedenen Dämpfungskurven für das Ansprechverhalten der Kanal-Faderhebel gewählt werden. Die hier gewählte Einstellung ist für alle Kanal-Faderhebel von 1 bis 4 wirksam.

- In der linken Stellung des Wahlschalters entsteht eine steil ansteigende Dämpfungskurve, die bewirkt, dass der Lautstärkepegel beim Verschieben eines Kanal-Faderhebels über seine Mittenstellung hinaus rasch zunimmt.
- In der rechten Stellung des Wahlschalters entsteht eine lineare Dämpfungskurve, die bewirkt, dass sich der Lautstärkepegel beim Verschieben eines Kanal-Faderhebels nach oben gleichmäßig ändert.
- In der mittleren Stellung des Wahlschalters entsteht eine Dämpfungskurve, die etwa halbwegs zwischen den beiden oben beschriebenen Kurven liegt, so dass der Lautstärkepegel beim Verschieben eines Kanal-Faderhebels über seine Mittenstellung hinaus allmählich zunimmt.

21. Wahlschalter für Einstellung der Dämpfungskurve des Kreuz-Faderhebels (CROSS FADER)

Mit diesem Wahlschalter kann zwischen drei verschiedenen Dämpfungskurven für das Ansprechverhalten des Kreuz-Faderhebels gewählt werden.

- In der linken Stellung des Wahlschalters entsteht eine steil ansteigende Dämpfungskurve (sobald der Kreuz-Faderhebel aus seiner Anschlagstellung auf Seite [A] bewegt wird, erscheint der Ton des Seite [B] zugeordneten Kanals).
- In der rechten Stellung des Wahlschalters entsteht eine lineare Dämpfungskurve, die bewirkt, dass beim Verschieben des Kreuz-Faderhebels ein gleichmäßiger Übergang zwischen den beiden Kanälen erzeugt wird.
- In der mittleren Stellung des Wahlschalters entsteht eine Dämpfungskurve, die etwa halbwegs zwischen den beiden oben beschriebenen Kurven liegt.

22. Kreuz-Faderhebel

Das mit dem **CROSS FADER ASSIGN**-Schalter jedes Kanals entweder Seite [A] oder [B] des Kreuz-Faderhebels zugeordnete Signal wird entsprechend der mit dem **CROSS FADER**-Wahlschalter für den Kreuz-Faderhebel eingestellten Dämpfungskurve ausgegeben.

Steuerbereich für Master-Ausgang (MASTER)

23. Pegelregler für Master-Ausgang (MASTER LEVEL)

Mit diesem Regler wird der Pegel des Master-Ausgangssignals eingestellt (Einstellbereich: $-\infty$ bis 0 dB).

Beim Master-Ausgangssignal handelt es sich um die Summe der Signale aller Kanäle, deren **CROSS FADER ASSIGN**-Schalter auf [THRU] eingestellt ist, des auf den Kreuz-Faderhebel gelegten Signals und der Signale von Mikrofon 1 und 2 (bei Einstellung des Effekt-Wahlschalters auf [SND/RTN] wird auch das vom externen Effektgerät an die RETURN-Buchse geleitete Signal hinzugefügt).

24. Pegelmesser für Master-Ausgang (MASTER L, R)

Mit diesen Leuchtsegmentsäulen werden die Pegel des linken (L) und rechten (R) Kanals des Master-Ausgangssignals angezeigt. Jeder Pegelmesser liefert einen Spitzenhalt von 2 Sekunden Dauer.

25. Gesamtbalanceregler (BALANCE)

Mit diesem Regler wird die Links/Rechts-Kanalbalance (L/R) der Signale des Master-Ausgangs, Kabinen-Monitorausgangs, Aufnahmeausgangs und Digitalausgangs eingestellt.

26. STEREO/MONO-Wahlschalter für Master-Ausgang

Bei Einstellung auf [MONO] handelt es sich beim Master-Ausgangssignal um eine monaurale Mischung der Signale des linken (L) und rechten (R) Kanals.

Steuerbereich für Kabinen-Monitor

27. Pegelregler für Kabinen-Monitor (BOOTH MONITOR)

Mit diesem Regler kann der Gesamtpegel des Ausgangssignals des Kabinen-Monitors unabhängig von der Einstellung des **MASTER LEVEL**-Reglers eingestellt werden (Einstellbereich: $-\infty$ bis 0 dB).

Kopfhörerausgangs-Bereich (HEADPHONES)

28. Kopfhörerausgangssignal-Wahlschalter (MONO SPLIT/STEREO)

MONO SPLIT:

Das mit der jeweiligen CUE-Taste gewählte Signal wird über den linken Kanal ausgegeben, während das Master-Ausgangssignal über den rechten Kanal ausgegeben wird (nur wenn zusätzlich die CUE-Taste im [MASTER]-Bereich eingeschaltet ist).

STEREO:

Das mit der jeweiligen CUE-Taste gewählte Signal wird stereophon ausgegeben.

29. Kopfhörer-Mischregler (MIXING)

Wenn dieser Regler im Uhrzeigersinn (in Richtung [MASTER]) gedreht wird, erfolgt eine Ausgabe des Master-Ausgangssignals (nur wenn die CUE-Taste im [MASTER]-Bereich eingeschaltet ist) an den Kopfhörer; bei Drehen des Reglers im Gegenuhrzeigersinn (in Richtung [CUE]) wird ein Mischsignal aus dem vom externen Effektgerät an die RETURN-Buchse geleiteten Signal und dem Signal des mit der jeweiligen CUE-Taste gewählten Kanals an den Kopfhörer ausgegeben.

30. Kopfhörer-Pegelregler (LEVEL)

Mit diesem Regler kann der Ausgangspegel der PHONES-Buchse eingestellt werden (Einstellbereich: $-\infty$ bis 0 dB).

31. Kopfhörerbuchse (PHONES)

BPM-Zählerbereich

32. Beat-Wahltasten (◀ BEAT ▶)

▶ (Beat-Erhöhung): Diese Taste dient zum Verdoppeln des berechneten BPM-Wertes.

◀ (Beat-Verringerung): Diese Taste dient zum Halbieren des berechneten BPM-Wertes.

(S. 58)

- Bestimmte Effekte können auf „3/4“ eingestellt werden.

33. MIDI-Start/Stopp-Taste (MIDI START/STOP)

Mit dieser Taste kann die MIDI-Steuerfunktion abwechselnd zwischen Start und Stopp umgeschaltet werden (S. 61).

Nach einer Betätigung dieser Taste erscheint die Meldung [MIDI START (STOP)] 2 Sekunden lang im Display.

MIDI SNAP SHOT-Funktion:

Wenn Sie die MIDI START/STOP-Taste gedrückt halten, wird ein Schnappschuss an das externe MIDI-Gerät übertragen.

34. BPM-Messmodus-Taste (AUTO/TAP)

Bei jeder Betätigung dieser Taste wird abwechselnd zwischen den beiden BPM-Messmodi [AUTO] und [TAP] umgeschaltet.

AUTO:

Die Anzeige [AUTO] leuchtet im Display auf, und der BPM-Wert wird automatisch ermittelt.

TAP:

Die Anzeige [TAP] leuchtet im Display auf, und der BPM-Wert wird auf der Grundlage der manuellen Eingabe des gewünschten BPM-Wertes über die TAP-Taste berechnet.

35. Taste für manuelle Eingabe des BPM-Wertes (TAP)

Der BPM-Wert wird auf der Grundlage der Zeitintervalle zwischen den einzelnen Antippvorgängen der TAP-Taste berechnet. Wird die TAP-Taste im AUTO-Modus betätigt, so erfolgt eine automatische Umschaltung auf den TAP-Modus (manuelle Eingabe des BPM-Wertes).

Beat-Effekt-Bereich (BEAT EFFECTS)

36. Effekt-Wahlschalter (DELAY, ECHO, REV DLY (REVERSE DELAY), PAN, TRANS, FILTER, FLANGER, PHASER, REVERB, ROBOT (ROBOT VOCODER), CHORUS, ROLL, REV ROLL (REVERSE ROLL), SND/RTN (SEND/RETURN))

Mit diesem Wahlschalter wird der jeweils gewünschte Effekt gewählt (S. 56).

Wenn ein externes Effektgerät an die Buchsen SEND und RETURN angeschlossen ist, bringen Sie diesen Wahlschalter in die Stellung [SND/RTN].

37. Effektkanal-Wahlschalter (1, 2, 3, 4, MIC, CF.A, CF.B, MASTER)

Mit diesem Wahlschalter wird der Kanal gewählt, dessen Signal mit dem jeweils gewählten Effekt versehen werden soll (S. 58). Bei Wahl von [MIC] wird der gewählte Effekt dem Ton von sowohl Mikrofon 1 als auch Mikrofon 2 hinzugefügt.

38. Effektparameter-Regler 1 [TIME (PARAMETER 1)]

Mit diesem Regler kann der Zeitparameter des gewählten Effekts eingestellt werden (S. 58, 60).

- Der BPM-Wert kann direkt manuell eingegeben werden, indem der TIME-Regler gedrückt wird, während die TAP-Taste gedrückt gehalten wird.
- Werden die beiden Tasten TAP und AUTO/TAP beim Drehen des TIME-Reglers gedrückt gehalten, so kann der BPM-Wert in Schritten von 0,1 Einheiten feineingestellt werden.

39. Effektparameter-Regler 2 [LEVEL/DEPTH (PARAMETER 2)]

Mit diesem Regler kann der quantitative Parameter des gewählten Effekts eingestellt werden (S. 58, 60).

40. Effekt-Taste/Anzeige (ON/OFF)

Diese Taste dient zum Ein- und Ausschalten des gewählten Effekts (S. 58). Beim Einschalten der Stromzufuhr sind alle Effekte ausgeschaltet, und die Anzeige dieser Taste leuchtet. Wenn ein Effekt eingeschaltet ist, blinkt die Anzeige der Taste.

Klangfarbeneffekt/Bereich

41. Klangfarbeneffekt-Wahltasten/Anzeigen (HARMONIC, SWEEP, FILTER, CRUSH)

Diese Tasten dienen zur Wahl und zum Ein- und Ausschalten von Klangfarbeneffekten (S. 59). Nach Wahl eines Klangfarbeneffekts beginnt die Anzeige der gedrückten Taste zu blinken, und der betreffende Effekt wird den Signalen aller Kanäle von 1 bis 4 hinzugefügt. Nach erneutem Drücken einer blinkenden Taste wechselt ihre Anzeige auf konstantes Leuchten, und der betreffende Klangfarbeneffekt wird wieder ausgeschaltet. Beim Einschalten der Stromzufuhr sind alle Klangfarbeneffekte ausgeschaltet (die Anzeigen der Tasten leuchten).

42. Harmonic-Effektanzeigen

Wenn die HARMONIC-Taste eingeschaltet ist, leuchten diese Anzeigen auf, wobei sich die Farbe der Anzeige nach dem Effektstatus richtet (S. 59).

43. Klangfarbeneffekt-Parameterregler (COLOR)

Mit diesem Regler können quantitative Parameter des mit den Klangfarbeneffekt-Wahltasten gewählten Klangfarbeneffekts eingestellt werden (S. 59, 60).

44. Display

Einzelheiten zu den verschiedenen Anzeigen, die im Display erscheinen, finden Sie auf S. 52 bis 53.

DISPLAY

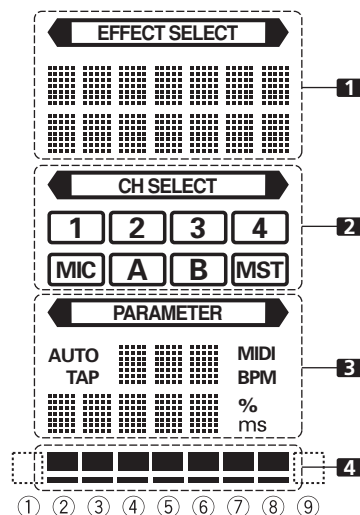

1. Effekt-Anzeigebereich

Die Anzeige <EFFECT SELECT> leuchtet konstant, und auf dem alphanumerischen Anzeigefeld (zwei Zeilen zu je 7 Zeichen) wird der Name des Effekts wie in der Tabelle weiter unten aufgeführt angezeigt. Nach Ausführung eines der in der nachstehenden Tabelle aufgeführten Umschaltvorgänge werden die entsprechenden Zeichen 2 Sekunden lang angezeigt, wonach die ursprüngliche Anzeige des Effektnamens zurückkehrt.

Umschaltvorgang	Obere/untere Zeile	Anzeige
Bei MIDI-Start	obere Zeile	MIDI
	untere Zeile	START
Bei MIDI-Stopp	obere Zeile	MIDI
	untere Zeile	STOP
MIDI-Schnappschuss	obere Zeile	SNAP
	untere Zeile	SHOT

2. Kanalwahl-Anzeigebereich

Die Anzeige <CH SELECT> leuchtet konstant, und die Anzeige des mit dem Effektkanal-Wahlschalter gewählten Kanals wird mit einer leuchtenden roten Umrandung versehen.

3. Parameter-Anzeigebereich

<PARAMETER>:

Die Anzeige <PARAMETER> leuchtet konstant.

AUTO/TAP:

Wenn der BPM-Messmodus AUTO aktiviert ist, leuchtet die Anzeige [AUTO]; ist der BPM-Messmodus TAP (manuelle Eingabe) aktiviert, leuchtet die Anzeige [TAP].

BPM-Zähler-Anzeigefeld (3 Stellen):

Im AUTO-Modus wird hier der automatisch ermittelte BPM-Wert angezeigt. Wenn keine automatische Ermittlung des BPM-Wertes möglich ist, blinkt die Anzeige des zuletzt ermittelten Wertes auf diesem Anzeigefeld. Im TAP-Modus wird der manuell über die TAP-Taste eingegebene BPM-Wert angezeigt.

BPM:

Diese Anzeige leuchtet konstant.

MIDI:

Diese Anzeige kennzeichnet den MIDI-Start/Stopp-Zustand.

- Nach Übertragung eines MIDI-Startbefehls leuchtet die Anzeige auf.

- Nach Übertragung eines MIDI-Stoppbefehls erlischt die Anzeige.

Anzeige von Parameter 1 (5 Stellen):

Hier werden die Parameter jedes Effekts angezeigt. Nach einer Betätigung der Beat-Wahltasten (BEAT ◀, ▶) wird die entsprechende Änderung der Beat-Zahl 1 Sekunde lang angezeigt. Wenn die Beat-Wahltasten (BEAT ◀, ▶) zur Vorgabe eines Wertes betätigt werden, der außerhalb des Parameter-Einstellbereichs liegt, so blinkt die aktuelle Anzeige, ohne dass sich ihr Wert ändert.

Anzeige der Einheit (%/ms):

Die Anzeige der für den jeweiligen Effekt geltenden Einheit leuchtet auf.

4. Beat-Anzeigebereich

Hier wird die Position von Parameter 1 gegenüber dem BPM-Wert (1/1-Beat) durch Leuchtsegmente angezeigt. Die untere Zeile leuchtet konstant. Wenn die Position von Parameter 1 einen Grenzwert erreicht hat, leuchtet das entsprechende Segment auf. Wenn der Wert von Parameter 1 zwischen zwei Grenzwerten liegt, blinkt die Anzeige. Dieses Anzeigefeld umfasst zwar nur 7 Leuchtsegmente, doch können die beiden Enden ebenfalls als Anzeigen betrachtet werden, so dass insgesamt 9 Positionen angezeigt werden können. Wenn sich die Werte an beiden Enden befinden, leuchtet keines der Segmente.

Deutsch

Effekt-Wahlschalter	1 Effektanzeige		3 Parameteranzeige				4 Beat-Anzeige								
	Obere/untere Zeile	Effektname	Kleinstwert	GrößtWert	Standardwert	Einheit	①	②	③	④	⑤	⑥	⑦	⑧	⑨
DELAY	obere Zeile	DELAY	1	4 000	500	ms	1/8	1/4	1/2	3/4	1/1	2/1	4/1	8/1	16/1
	untere Zeile														
ECHO	obere Zeile	ECHO	1	4 000	500	ms	1/8	1/4	1/2	3/4	1/1	2/1	4/1	8/1	16/1
	untere Zeile														
REV DLY	obere Zeile	REVERSE	10	4 000	500	ms	1/8	1/4	1/2	3/4	1/1	2/1	4/1	8/1	16/1
	untere Zeile	DELAY													
PAN	obere Zeile	PAN	10	16 000	500	ms	1/16	1/8	1/4	1/2	1/1	2/1	4/1	8/1	16/1
	untere Zeile														
TRANS	obere Zeile	TRANS	10	16 000	500	ms	1/16	1/8	1/4	1/2	1/1	2/1	4/1	8/1	16/1
	untere Zeile														
FILTER	obere Zeile	FILTER	10	32 000	2 000	ms	1/4	1/2	1/1	2/1	4/1	8/1	16/1	32/1	64/1
	untere Zeile														
FLANGER	obere Zeile	FLANGER	10	32 000	2 000	ms	1/4	1/2	1/1	2/1	4/1	8/1	16/1	32/1	64/1
	untere Zeile														
PHASER	obere Zeile	PHASER	10	32 000	2 000	ms	1/4	1/2	1/1	2/1	4/1	8/1	16/1	32/1	64/1
	untere Zeile														
REVERB	obere Zeile	REVERB	1	100	50	%	10	20	30	40	50	60	70	80	90
	untere Zeile														
ROBOT	obere Zeile	ROBOT	-100	100	0	%	—	-100	-66	-50	0	26	50	100	—
	untere Zeile														
CHORUS	obere Zeile	CHORUS	10	32 000	2 000	ms	1/4	1/2	1/1	2/1	4/1	8/1	16/1	32/1	64/1
	untere Zeile														
ROLL	obere Zeile	ROLL	10	4 000	500	ms	1/16	1/8	1/4	1/2	1/1	2/1	4/1	8/1	16/1
	untere Zeile														
REV ROLL	obere Zeile	REVERSE	10	4 000	500	ms	1/16	1/8	1/4	1/2	1/1	2/1	4/1	8/1	16/1
	untere Zeile	ROLL													
SND/RTN	obere Zeile	SEND/													
	untere Zeile	RETURN													

Die in der obigen Tabelle schraffiert dargestellten Posten werden nicht angezeigt.

BEDIENUNG DES MISCHPULTS

GRUNDLEGENDE BEDIENUNGSVERFAHREN

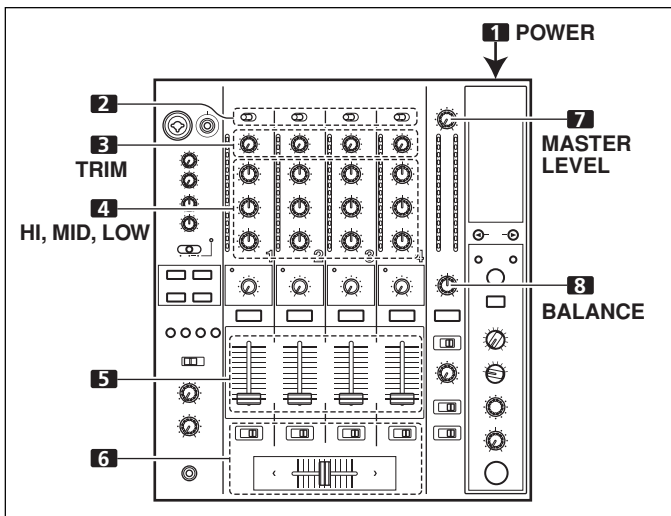

1. Schalten Sie den **POWER**-Schalter an der Rückwand (Anschlussfeld) ein.
2. Stellen Sie den Eingangswahlschalter jedes Kanals entsprechend dem angeschlossenen Gerät ein.
 - Wenn ein Anschluss an den **CD-** oder **LINE**-Eingangsbuchsen hergestellt worden ist, muss der **DIGITAL/CD**-Wahlschalter bzw. der **DIGITAL/LINE**-Wahlschalter des entsprechenden Kanals am Anschlussfeld auf **[CD]** bzw. **[LINE]** eingestellt werden.
 - Wenn ein Anschluss an einer **DIGITAL**-Eingangsbuchse hergestellt worden ist, muss der **DIGITAL/CD**-Wahlschalter bzw. der **DIGITAL/LINE**-Wahlschalter des entsprechenden Kanals am Anschlussfeld auf **[DIGITAL]** eingestellt werden.
3. Stellen Sie den Eingangspegel jedes Kanals mit dem **TRIM**-Regler wunschgemäß ein.
4. Stellen Sie die Klangfarbe mit den Entzerrungsreglern (**HI, MID, LOW**) jedes Kanals wunschgemäß ein.
5. Stellen Sie den Lautstärkepegel jedes Kanals mit seinem Kanal-Faderhebel wunschgemäß ein.
6. Wenn eine Kreuzüberblendung zwischen Kanälen ausgeführt werden soll, verwenden Sie die **CROSS FADER ASSIGN**-Schalter zur Wahl zwischen Kanal **[A]** und **[B]** des Kreuz-Faderhebels, und betätigen Sie dann den Kreuz-Faderhebel.
 - Wenn der Kreuz-Faderhebel nicht verwendet werden soll, wählen Sie die Einstellung **[THRU]** der **CROSS FADER ASSIGN**-Schalter.
7. Betätigen Sie den **MASTER LEVEL**-Regler zur Einstellung des Gesamtlautstärkepegels.

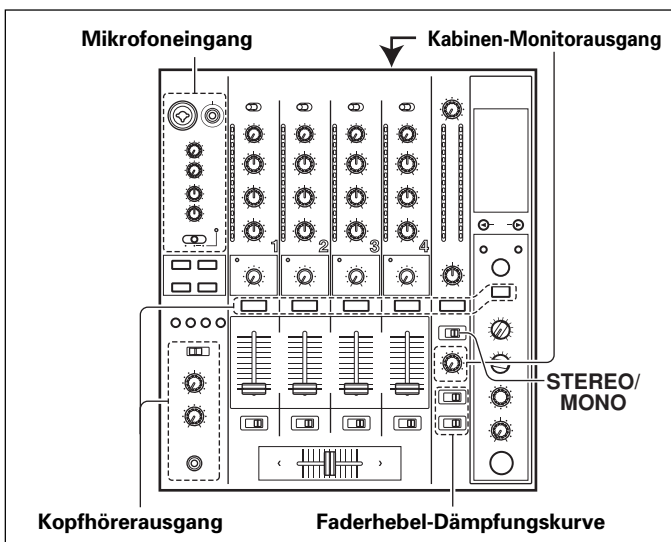

8. Betätigen Sie den **BALANCE**-Regler zur Einstellung der Links/Rechts-Kanalbalance.

[Wahl zwischen Stereo und Mono]

Bei Einstellung des **STEREO/MONO**-Wahlschalters auf **[MONO]** handelt es sich beim Master-Ausgangssignal um eine monaurale Mischung der Signale des linken und rechten Kanals.

[Mikrofoneingang]

1. Um ein Mikrofon zu verwenden, bringen Sie den **MIC-Schalter** in die Stellung **[ON]** oder **[TALK OVER]**.
 - Bei Einstellung auf **[TALK OVER]** werden alle Tonausgangspegel mit Ausnahme des Mikrofontons automatisch um 20 dB gedämpft, wenn dem Mikrofoneingang ein Signal mit einem höheren Pegel als -15 dB zugeleitet wird.
2. Betätigen Sie den **MIC 1 LEVEL**-Regler zur Einstellung des Lautstärkepegels von Mikrofon 1, und den **MIC 2 LEVEL**-Regler zur Einstellung des Lautstärkepegels von Mikrofon 2.
3. Stellen Sie die Klangfarbe des Mikrofontons mit den **Mikrofon-Entzerrungsreglern (HI, LOW)** wunschgemäß ein.
 - Die Mikrofon-Entzerrungsregler sind für Mikrofon 1 und 2 gemeinsam wirksam.

[Kabinen-Monitorausgang]

1. Verwenden Sie den **MIC SIGNAL**-Schalter am Anschlussfeld zur Festlegung, ob der Mikrofonton an den Kabinen-Monitor ausgegeben werden soll oder nicht.
 - Bei Einstellung auf **[ADD]** wird der Mikrofonton an den Kabinen-Monitor ausgegeben, bei Einstellung auf **[CUT]** wird er nicht ausgegeben.
2. Stellen Sie den Lautstärkepegel des Monitor-Ausgangssignals mit dem **BOOTH MONITOR**-Regler wunschgemäß ein.
 - Der Lautstärkepegel kann mit dem **BOOTH MONITOR**-Regler unabhängig von der Einstellung des **MASTER LEVEL**-Reglers eingestellt werden.

[Kopfhörerausgang]

1. Wählen Sie die abzuhörende Eingangsquelle mit den **CUE-Tasten** (Kanal 1 bis 4, **MASTER**, Effektgerät).
 - Die Anzeige der gewählten **CUE**-Taste leuchtet hell.
2. Verwenden Sie den **MONO SPLIT/STEREO**-Schalter zur Wahl des an den Kopfhörer auszugebenden Signals.
 - Bei Einstellung auf **[MONO SPLIT]** wird das mit der jeweiligen **CUE**-Taste gewählte Signal über den linken Kanal ausgegeben, während das Master-Ausgangssignal über den rechten Kanal ausgegeben wird (nur wenn zusätzlich die **CUE**-Taste im **[MASTER]**-Bereich eingeschaltet ist).
 - Bei Einstellung auf **[STEREO]** wird das mit der jeweiligen **CUE**-Taste gewählte Signal stereophon ausgegeben.
3. Bei Wahl von **[MONO SPLIT]** betätigen Sie den **MIXING-Regler** zur Einstellung der Balance zwischen dem (mit der jeweiligen **CUE**-Taste gewählten) Signal des linken Kanals und dem Master-Ausgangssignal des rechten Kanals (nur wenn zusätzlich die **CUE**-Taste im **[MASTER]**-Bereich eingeschaltet ist).
 - Wenn der **MIXING**-Regler im Uhrzeigersinn (in Richtung **[MASTER]**) gedreht wird, erfolgt eine Ausgabe des Master-Ausgangssignals (nur wenn die **CUE**-Taste im **[MASTER]**-Bereich eingeschaltet ist) an den Kopfhörer; bei Drehen im Uhrzeigersinn (in Richtung **[CUE]**) wird das mit der jeweiligen **CUE**-Taste gewählte Signal an den Kopfhörer ausgegeben.
4. Stellen Sie den Lautstärkepegel des Kopfhörers mit dem **LEVEL**-Regler wunschgemäß ein.

[Wahl der Faderhebel-Dämpfungskurve]

Das Ansprechverhalten der Faderhebel (Verlauf der Änderung des Lautstärkepegels) kann auf drei verschiedene Dämpfungskurven eingestellt werden.

- Stellen Sie die Dämpfungskurve für die Kanal-Faderhebel mit dem **CH FADER**-Wahlschalter wunschgemäß ein.
 - In der linken Stellung des Wahlschalters entsteht eine steil ansteigende Dämpfungskurve, die bewirkt, dass der Lautstärkepegel beim Verschieben eines Kanal-Faderhebels über seine Mittenstellung hinaus rasch zunimmt.

- In der rechten Stellung des Wahlschalters entsteht eine lineare Dämpfungskurve, die bewirkt, dass sich der Lautstärkepegel beim Verschieben eines Kanal-Faderhebels nach oben gleichmäßig ändert.
 - In der mittleren Stellung des Wahlschalters entsteht eine Dämpfungskurve, die etwa halbwegs zwischen den beiden oben beschriebenen Kurven liegt, so dass der Lautstärkepegel beim Verschieben eines Kanal-Faderhebels über seine Mittenstellung hinaus allmählich zunimmt.
 - Die mit diesem Wahlschalter eingestellte Dämpfungskurve ist für alle Kanal-Faderhebel von 1 bis 4 wirksam.
- **Stellen Sie die Dämpfungskurve für den Kreuz-Faderhebel mit dem CROSS FADER-Wahlschalter wunschgemäß ein.**
- In der linken Stellung des Wahlschalters entsteht eine steil ansteigende Dämpfungskurve (sobald der Kreuz-Faderhebel aus seiner Anschlagstellung auf Seite [A] bewegt wird, erscheint der Ton des Seite [B] zugeordneten Kanals).
 - In der rechten Stellung des Wahlschalters entsteht eine lineare Dämpfungskurve, die bewirkt, dass beim Verschieben des Kreuz-Faderhebels ein gleichmäßiger Übergang zwischen den beiden Kanälen erzeugt wird.
 - In der mittleren Stellung des Wahlschalters entsteht eine Dämpfungskurve, die etwa halbwegs zwischen den beiden oben beschriebenen Kurven liegt.
 - Die hier gewählte Einstellung liefert jeweils die gleiche Dämpfungskurve für Seite [A] und [B].

1. **Drücken Sie die FADER START-Taste des Kanals (1 bis 4), an den der anzusteuernde CD-Player angeschlossen ist.**
 - Die Anzeige der Taste des gewählten Kanals leuchtet auf.
 2. **Bringen Sie den Kanal-Faderhebel in seine untere Anschlagstellung (Skalenteilung „0“).**
 3. **Legen Sie den gewünschten Cue-Punkt am CD-Player fest, und schalten Sie ihn dort auf Wiedergabebereitschaft.**
 - Wenn der Cue-Punkt bereits festgelegt worden ist, braucht der CD-Player nicht am Cue-Punkt auf Bereitschaft geschaltet zu werden.
 4. **Sobald die Wiedergabe des CD-Players beginnen soll, führen Sie den Kanal-Faderhebel mit der gewünschten Geschwindigkeit nach oben.**
 - Die Wiedergabe startet am CD-Player.
 - Nach Beginn der Wiedergabe können Sie den Kanal-Faderhebel jederzeit wieder auf die Skalenteilung [0] zurückbringen, um den CD-Player an den Cue-Punkt zurückzuführen und in den Bereitschaftszustand zu schalten (Cue-Rücklauf).
- * Diese Funktion steht nur dann zur Verfügung, wenn der **CROSS FADER ASSIGN**-Schalter des betreffenden Kanals auf [THRU] eingestellt ist.

FADER-STARTFUNKTION

Wenn dieses Gerät über ein optionales Steuerkabel an einen Pioneer CD-Player für DJ-Anwendungen angeschlossen wird, können die Kanal-Faderhebel und der Kreuz-Faderhebel betätigt werden, um die Wiedergabe am CD-Player automatisch zu starten. Bei einer Verstellung des Kanal- oder Kreuz-Faderhebels am Mischpult wird der Pausenzustand am CD-Player aufgehoben, und die Wiedergabe des gewählten Titels startet unmittelbar. Wird der Faderhebel anschließend in seine Ausgangsstellung zurückgebracht, so kehrt der CD-Player an den Cue-Punkt zurück (Cue-Rücklauf-Funktion), wodurch eine Sampler-ähnliche Wiedergabe ermöglicht wird.

Wiedergabestart und Cue-Rücklauf über Kreuz-Faderhebel

Wenn der Kanal A des Kreuz-Faderhebels zugeordnete CD-Player momentan am Cue-Punkt auf Wiedergabebereitschaft geschaltet ist und der Kreuz-Faderhebel von der rechten Seite (Seite B) auf die linke Seite (Seite A) geführt wird, startet die Wiedergabe an dem Kanal A zugeordneten CD-Player automatisch.

Sobald der Kreuz-Faderhebel seine linke (Seite A) Anschlagstellung erreicht, führt der Kanal B zugeordnete CD-Player einen Rücklauf an den Cue-Punkt (Cue-Rücklauf) aus. Wenn der Kanal B des Kreuz-Faderhebels zugeordnete CD-Player momentan am Cue-Punkt auf Wiedergabebereitschaft geschaltet ist und der Kreuz-Faderhebel von der linken Seite (Seite A) auf die rechte Seite (Seite B) geführt wird, startet die Wiedergabe an dem Kanal B zugeordneten CD-Player automatisch. Sobald der Kreuz-Faderhebel seine rechte (Seite B) Anschlagstellung erreicht, führt der Kanal A zugeordnete CD-Player einen Rücklauf an den Cue-Punkt (Cue-Rücklauf) aus.

* Der Cue-Rücklauf wird selbst dann ausgeführt, wenn der Eingangswahlschalter nicht auf [CD/DIGITAL] bzw. [LINE/DIGITAL] eingestellt ist.

[Starten der Wiedergabe über den Kreuz-Faderhebel]

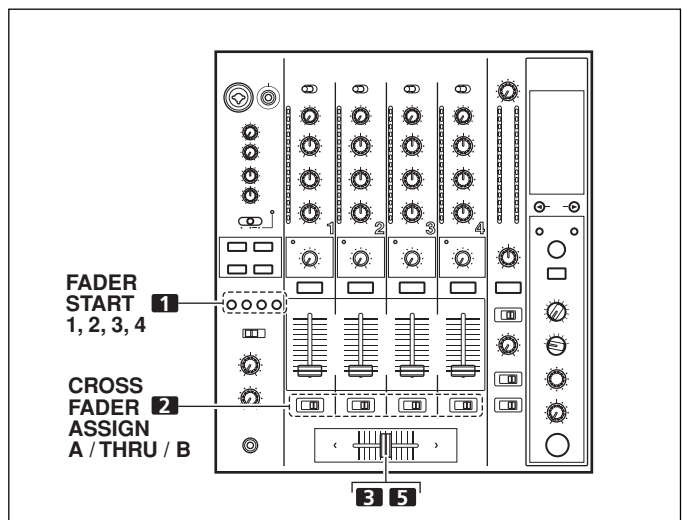

1. **Drücken Sie die FADER START-Taste des Kanals (1 bis 4), an den der anzusteuernde CD-Player angeschlossen ist.**
 - Die Taste des gewählten Kanals leuchtet auf.
2. **Bringen Sie den CROSS FADER ASSIGN-Schalter des gewählten Kanals in Stellung [A] oder [B].**
 - Wählen Sie die Stellung [A], wenn der Kanal, der zur Wiedergabe vorgesehen ist, Kanal A (der linken Seite) des Kreuz-Faderhebels zugeordnet werden soll.
 - Wählen Sie die Stellung [B], um den Kanal, der zur Wiedergabe vorgesehen ist, Kanal B (der rechten Seite) des Kreuz-Faderhebels zuzuordnen.
3. **Bringen Sie den Kreuz-Faderhebel in die Anschlagstellung, die dem zur Wiedergabe vorgesehenen Kanal entgegengesetzt ist.**
4. **Legen Sie den gewünschten Cue-Punkt am CD-Player fest, und schalten Sie ihn dort auf Wiedergabebereitschaft.**
 - Wenn der Cue-Punkt bereits festgelegt worden ist, braucht der CD-Player nicht am Cue-Punkt auf Bereitschaft geschaltet zu werden.
5. **Sobald die Wiedergabe des CD-Players beginnen soll, führen Sie den Kreuz-Faderhebel mit der gewünschten Geschwindigkeit auf die Seite des entsprechenden Kanals.**
 - Die Wiedergabe startet am CD-Player.
 - Nach Beginn der Wiedergabe können Sie den Kreuz-Faderhebel jederzeit in die entgegengesetzte Anschlagstellung bringen, um den CD-Player an den Cue-Punkt zurückzuführen und in den Bereitschaftszustand zu schalten (Cue-Rücklauf).

[Starten der Wiedergabe über Kanal-Faderhebel]

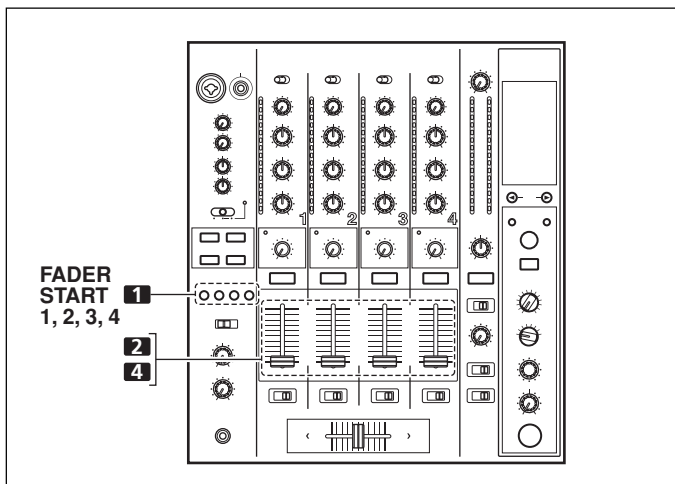

Hinweis:
Die Fader-Startfunktion steht nicht zur Verfügung, wenn ausschließlich digitale Anschlüsse hergestellt worden sind; achten Sie daher darauf, zusätzlich die analogen Ausgangsbuchsen des CD-Players mit dem Mischpult zu verbinden, wenn die Fader-Startfunktion verwendet werden soll.

Deutsch

EFFEKTFUNKTIONEN

Dieses Gerät erzeugt sowohl Beat-Effekte, die mit dem BPM-Wert verknüpft sind, als auch Klangfarbeneffekte, die über die für jeden Kanal vorgesehenen **COLOR**-Regler variiert werden können, so dass insgesamt 18 grundlegende Effekttypen (einschließlich von **[SND/RTN]**) zur Verfügung stehen. Da außerdem die Parameter jedes Effekttyps wunschgemäß eingestellt werden können, lässt sich eine äußerst große Vielfalt an Effektvariationen erzeugen. Die Beat-Effekte können innerhalb eines breiten Bereichs variiert werden, indem der Zeitparameter über den **TIME**-Regler (Parameter 1) und der quantitative Parameter über den **LEVEL/DEPTH**- (Parameter 2) Regler verändert wird. Durch Verstellen der **COLOR**-Regler lassen sich Änderungen an den Klangfarbeneffekten vornehmen. Schließlich lässt sich eine noch umfangreichere Palette an Darbietungseffekten durch Kombinieren von Beat-Effekten und Klangfarbeneffekten erhalten.

BEAT-EFFEKTTYPEN

1. DELAY (Einzelton-Wiederholung)

Diese Funktion gestattet es, dem Originalton auf rasche und einfache Weise einen Verzögerungston mit einem Beat von 1/8, 1/4, 1/2, 3/4, 1/1, 2/1, 4/1, 8/1 oder 16/1 hinzuzufügen. Wenn beispielsweise ein Verzögerungston mit einem 1/2-Beat hinzugefügt wird, verwandeln sich 4 Beats in 8 Beats. Durch Hinzufügen eines 3/4-Beat lässt sich ein synkopierter Rhythmus erhalten.

Beispiel

Originalton
(4 Beats)

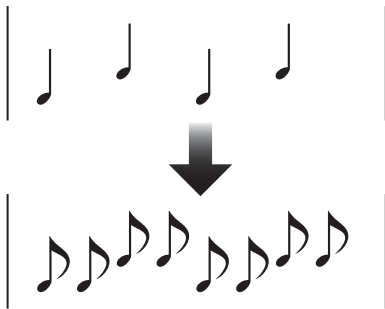

1/2-
Verzögerung
(8 Beats)

2. ECHO (Mehrfachwiederholung)

Diese Funktion gestattet es, dem Originalton auf rasche und einfache Weise einen Echoton mit einem Beat von 1/8, 1/4, 1/2, 3/4, 1/1, 2/1, 4/1, 8/1 oder 16/1 hinzuzufügen. Wenn beispielsweise ein 1/1-Beat-Echoton verwendet wird, um den Originalton abzuschneiden, wird ein mit dem Beat synchronisierter Sound gemeinsam mit der Ausblendung wiederholt. Wenn dem Mikrofonton ein 1/1-Beat-Echo hinzugefügt wird, wird der Mikrofonton synchron mit dem Beat der Musik wiederholt. Wird dem Gesangston eines Titels ein 1/1-Beat-Echo hinzugefügt, erhält der Song den Charakter eines einfachen Zirkelkanons (engl. „Round“).

Beispiel

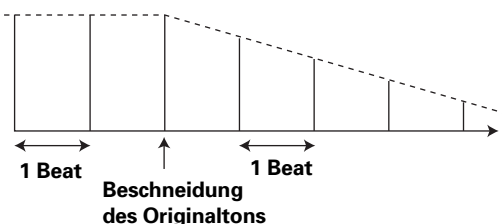

3. REVERSE DELAY (Einzelwiederholung)

Diese Funktion gestattet es, dem Originalton auf rasche und einfache Weise einen umgekehrten Verzögerungston mit einem Beat von 1/8, 1/4, 1/2, 3/4, 1/1, 2/1, 4/1, 8/1 oder 16/1 hinzuzufügen.

Beispiel

Originalton

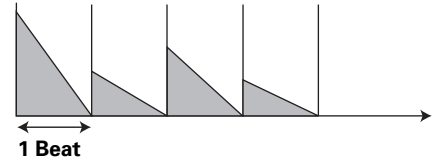

1/1-Umkehr-
verzögerung

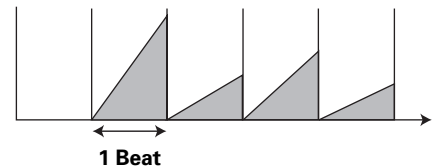

4. Auto PAN (L-R BALANCE)

Dieser Effekt verteilt den Originalton synchron mit dem Rhythmus in Einheiten von 1/16, 1/8, 1/4, 1/2, 1/1, 2/1, 4/1, 8/1 oder 16/1 Beat auf den rechten und linken Kanal (automatische Beat-Panoramaregelung).

Außerdem kann eine kurze automatische Panoramaregelung ausgeführt werden, die den Originalton in sehr kurzen Zeitabständen auf den rechten und linken Kanal verteilt, ein Effekt, der sich manuell nicht bewerkstelligen lässt.

Beispiel

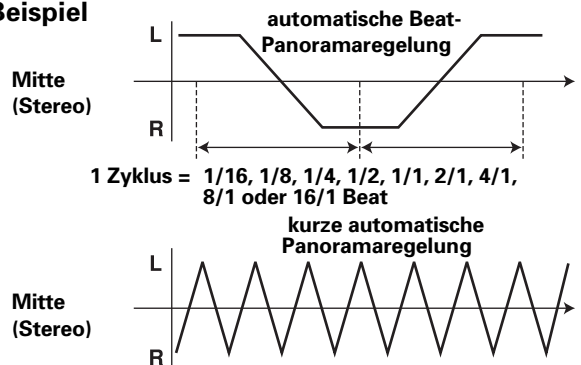

5. Auto TRANS

Bei diesem Effekt wird der Originalton automatisch in Einheiten von 1/16, 1/8, 1/4, 1/2, 1/1, 2/1, 4/1, 8/1 oder 16/1 Beat synchron mit dem Rhythmus abgeschnitten.

Beispiel

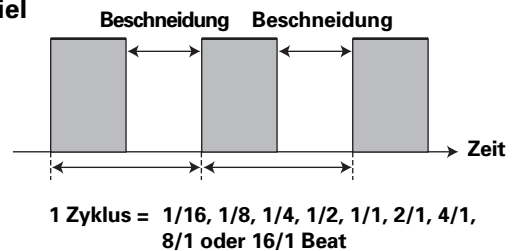

6. FILTER

Bei diesem Effekt wird die Filter-Grenzfrequenz in Einheiten von 1/4, 1/2, 1/1, 2/1, 4/1, 8/1, 16/1, 32/1 oder 64/1 Beat verschoben, wodurch die Klangfarbe beträchtlich verändert wird.

Beispiel

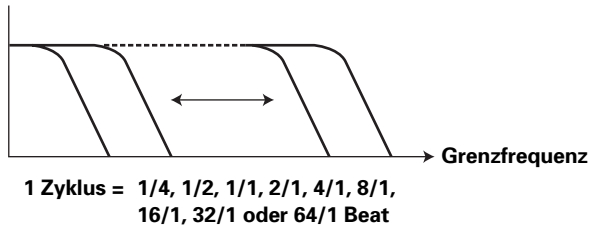

7. FLANGER

Diese Funktion gestattet es, dem Originalton auf rasche und einfache Weise einen Flanger-Effekt mit einer Dauer von 1 Zyklus in Einheiten von 1/4, 1/2, 1/1, 2/1, 4/1, 8/1, 16/1, 32/1 oder 64/1 Beat hinzuzufügen.

Beispiel

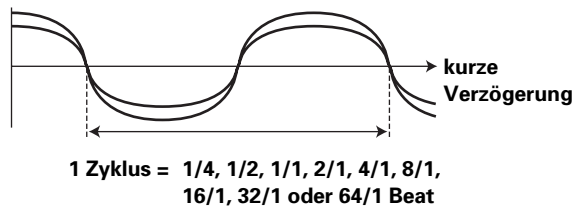

8. PHASER

Diese Funktion gestattet es, dem Originalton auf rasche und einfache Weise einen Phaser-Effekt mit einer Dauer von 1 Zyklus in Einheiten von 1/4, 1/2, 1/1, 2/1, 4/1, 8/1, 16/1, 32/1 oder 64/1 Beat hinzuzufügen.

Beispiel

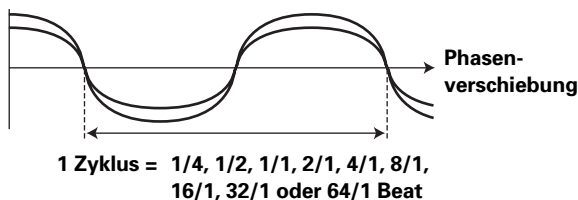

9. REVERB

Dies ist ein Nachhalleffekt.

10. ROBOT

Der Originalton wird wie durch einen Roboter reproduziert.

11. CHORUS

Dieser Effekt erzeugt einen Chorus-Sound synchron mit einem Beat von 1/8, 1/4, 1/2, 1/1, 2/1, 4/1, 8/1 oder 16/1. Dadurch entsteht ein weiträumiger Effektton, so als ob der Ton mit gleicher Tonhöhe von mehreren Quellen gleichzeitig erzeugt wird.

12. ROLL

Sounds mit einem Beat von 1/16, 1/8, 1/4, 1/2, 1/1, 2/1, 4/1, 8/1 oder 16/1 werden aufgezeichnet und wiederholt ausgegeben. Außerdem kann ein Roll-Effekt erzeugt werden, indem der Beat synchron mit dem Rhythmus von 1/1 auf 1/2 oder 1/4 geändert wird.

Beispiel

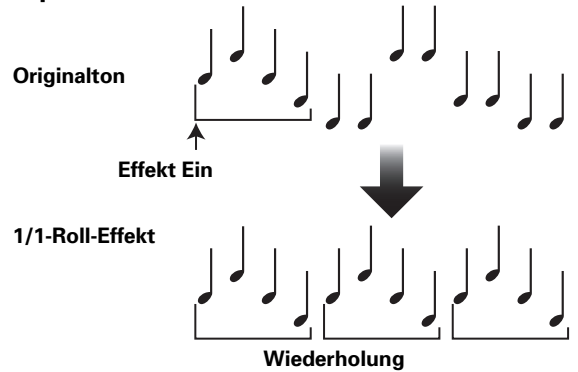

13. REVERSE ROLL

Sounds mit einem Beat von 1/16, 1/8, 1/4, 1/2, 1/1, 2/1, 4/1, 8/1 oder 16/1 werden aufgezeichnet, umgekehrt und wiederholt ausgegeben. Außerdem kann ein umgekehrter Wiedergabe-Roll-Effekt erzeugt werden, indem der Beat synchron mit dem Rhythmus von 1/1 auf 1/2 oder 1/4 geändert wird.

Beispiel

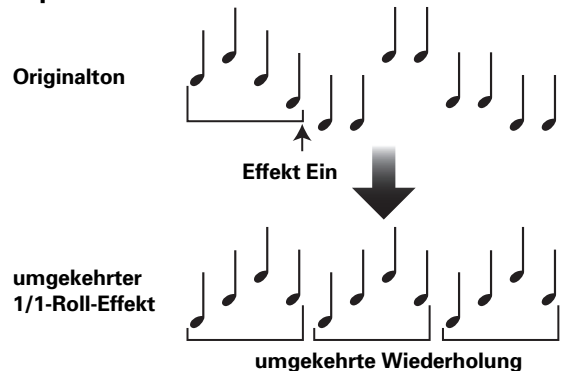

14. SEND/RETURN

Durch Anschließen eines Samplers oder Effektgerätes lässt sich ein Vielzahl von zusätzlichen Effekten erzeugen.

ERZEUGEN VON BEAT-EFFEKTEN

Beispielanzeige

EFFECT SELECT
DELAY

CH SELECT
1 2 3 4
MIC A B MST

PARAMETER
AUTO 120 BPM
00500 ms

Effektnamen: DELAY

Effektkanal-Wahl: CH 1

BPM-Wert: 120 BPM

Parameter 1: 500 ms

Beat: 1/1

Da die Beat-Effekte eine sofortige Einstellung der Effektzeiten synchron mit dem BPM-Wert (Taktschläge pro Minute) gestatten, lässt sich auch während einer Live-Darbietung eine große Vielfalt an Effekten synchron mit dem Rhythmus des laufenden Titels erzeugen.

1. Betätigen Sie die AUTO/TAP-Taste zur Wahl des BPM-Messmodus für die Ermittlung des Wiedergabetempos.

AUTO: Der BPM-Wert des Musikeingangssignals wird automatisch ermittelt.

TAP: Der BPM-Wert wird manuell durch Antippen der TAP-Taste im gewünschten Rhythmus eingegeben.

- Beim Einschalten der Stromzufuhr wird stets der [AUTO]-Modus aktiviert.
- Die Anzeige des gewählten BPM-Messmodus [AUTO/TAP] leuchtet im Display auf.
- Wenn der BPM-Wert eines Titels nicht automatisch ermittelt werden kann, blinkt die Anzeige auf dem BPM-Zähler-Anzeigefeld.
- Der Messbereich im AUTO-Modus beträgt 70 bis 180 BPM.

Bei bestimmten Titeln ist u.U. keine automatische Messung des BPM-Wertes möglich.

In einem solchen Fall geben Sie den gewünschten BPM-Wert manuell über die TAP-Taste ein.

[Gebrauch der TAP-Taste für manuelle Eingabe des BPM-Wertes]

Wenn Sie die TAP-Taste mindestens zweimal synchron mit dem Beat (1/4-Noten) antippen, wird auf der Grundlage der Zeitintervalle zwischen den einzelnen Antippvorgängen ein Mittelwert als BPM-Wert übernommen.

- Wird die TAP-Taste bei aktiviertem [AUTO]-Modus betätigt, so erfolgt eine automatische Umschaltung auf den TAP-Modus, und die Zeitintervalle zwischen den einzelnen Antippvorgängen werden gemessen.
- Wenn der BPM-Wert über die TAP-Taste eingegeben wird, ergibt sich eine Beat-Zahl von „1/1“ (bzw. „4/1“ bei bestimmten Effekten), und die Zeit für 1 Beat (1/4-Note) bzw. 4 Beats wird als Effektzeit eingestellt.
- Der BPM-Wert kann direkt manuell eingegeben werden, indem der TIME-Regler gedrückt wird, während die TAP-Taste gedrückt gehalten wird.

Werden die beiden Tasten TAP und AUTO/TAP beim Drehen des TIME-Reglers gedrückt gehalten, so kann der BPM-Wert in Schritten von 0,1 Einheiten feineingestellt werden.

2. Stellen Sie den gewünschten Effekt mit dem Effekt-Wahlschalter ein.

- Der Name des gewählten Effekts erscheint im Display.
- Eine detaillierte Beschreibung der einzelnen Effekte finden Sie auf S. 56 und 57.

3. Stellen Sie den Kanal, dessen Signal mit dem jeweils gewählten Effekt versehen werden soll, mit dem Effektkanal-Wahlschalter ein.

- Die Anzeige des gewählten Effektkanals erscheint mit einer roten Umrandung im Display.
- Bei Wahl von [MIC] wird der gewählte Effekt dem Ton von sowohl Mikrofon 1 als auch Mikrofon 2 hinzugefügt.

4. Betätigen Sie die BEAT-Wahltasten (◀, ▶) zur Wahl des Beat-Vielfachen, mit dem der Effekt synchronisiert werden soll.

- Nach Drücken der Taste ▶ wird die auf der Grundlage des BPM-Wertes berechnete Beat-Zahl verdoppelt, nach Drücken der Taste ◀ wird sie halbiert (bei bestimmten Effekten ist auch die Einstellung „3/4“ möglich).
- Das Vielfache der gewählten Beat-Zahl (Position von Parameter 1) wird mit den 7 Leuchtsegmenten am unteren Rand des Displays angezeigt (siehe S. 53).
- Die dem Beat-Vielfachen entsprechende Effektzeit wird automatisch eingestellt.
Beispiel: BPM-Wert = 120
1/1 = 500 ms
1/2 = 250 ms
2/1 = 1 000 ms

5. Schalten Sie die ON/OFF-Taste ein, um den gewählten Effekt zu aktivieren.

- Bei jeder Betätigung der Taste wird der Effekt abwechselnd ein- und ausgeschaltet (beim Einschalten der Stromzufuhr ist die Effektfunktion stets ausgeschaltet (OFF)).
- Bei eingeschaltetem Effekt blinkt die Anzeige der ON/OFF-Taste.

Parameter 1

Durch Drehen des TIME (PARAMETER 1)-Reglers kann der Zeitparameter (Effektzeit) des gewählten Effekts verändert werden. Einzelheiten zur Auswirkung einer Verstellung des TIME (PARAMETER 1)-Reglers auf die einzelnen Effekte finden Sie auf S. 60.

Parameter 2

Durch Drehen des LEVEL/DEPTH (PARAMETER 2)-Reglers kann der quantitative Parameter des gewählten Effekts verändert werden. Einzelheiten zur Auswirkung einer Verstellung des LEVEL/DEPTH (PARAMETER 2)-Reglers auf die einzelnen Effekte finden Sie auf S. 60.

KLANGFARBENEFFEKT-TYPEN

1. HARMONIC

Diese Funktion erfasst Abweichungen von der absoluten Tonhöhe und korrigiert diese automatisch auf die nächstliegende Tonart.

Durch Drehen des Reglers kann die Tonhöhe/Tonart innerhalb eines Bereichs von ± 6 Halbtönen geändert werden.

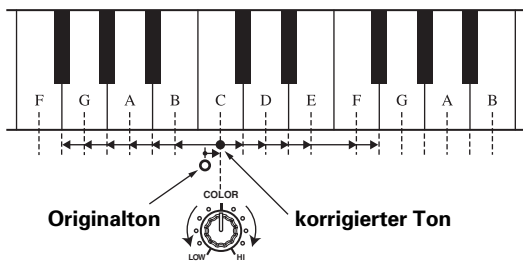

2. SWEEP

Diese Funktion dient zu einer Verschiebung der Frequenz des Filters, was zu einer beträchtlichen Veränderung der Klangfarbe führt. Durch Drehen des Reglers nach rechts werden Bandpassfilter-Effekte erzeugt, durch Drehen nach links lassen sich Kerbfilter-Effekte erzeugen.

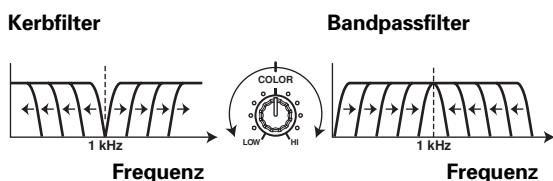

3. CRUSH

Dieser Effekt liefert ein geringfügiges „Stauen“ des Originaltons, wodurch dieser mit einem bestimmten Akzent versehen wird.

4. FILTER

Bei diesem Effekt wird die Filter-Grenzfrequenz verschoben, was zu einer beträchtlichen Veränderung der Klangfarbe führt. Durch Drehen des Reglers nach rechts werden Hochpassfilter-Effekte erzeugt, durch Drehen nach links lassen sich Tiefpassfilter-Effekte erzeugen.

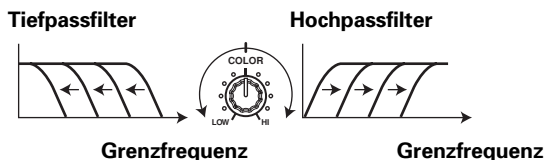

EINSATZ DER KLANGFARBENEFFEKTE

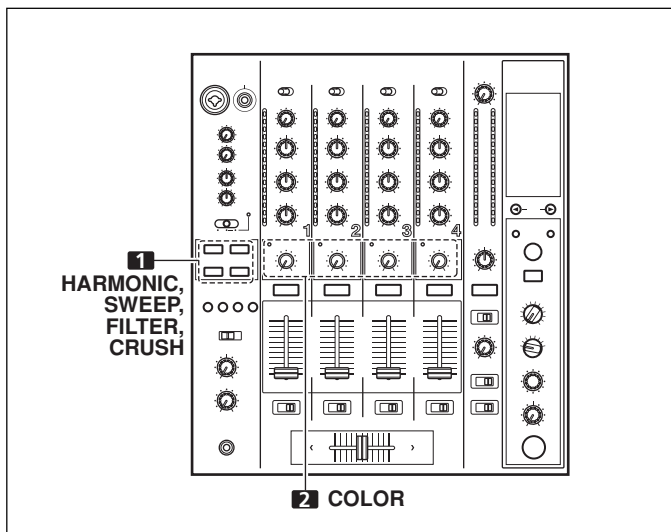

Die Klangfarbeneffekte sind mit dem **COLOR**-Regler jedes Kanals verknüpft.

* Dem Mikrofonton werden keine Klangfarbeneffekte hinzugefügt.

1. Drücken Sie die Klangfarbeneffekt-Wahltaste (HARMONIC, SWEEP, FILTER, CRUSH) des gewünschten Klangfarbeneffekts.

HARMONIC:

Ein Tonhöhenverschiebungseffekt wird hinzugefügt, um die Tonhöhe der Originaltonart des laufenden Titels anzupassen.

SWEEP:

Der Originalton wird nach Passieren des Filters ausgegeben.

CRUSH:

Der Originalton wird mit einem „Staucheffekt“ versehen ausgegeben.

FILTER:

Der Originalton wird nach Filterung ausgegeben.

- Die Anzeige der eingeschalteten Klangfarbeneffekt-Wahltaste blinkt.
- Der gewählte Klangfarbeneffekt wird den Signalen aller Kanäle von 1 bis 4 hinzugefügt.
- Nach erneutem Drücken einer blinkenden Taste wechselt ihre Anzeige auf konstantes Leuchten, und der betreffende Klangfarbeneffekt wird wieder ausgeschaltet.
- Beim Einschalten der Stromzufuhr sind alle Klangfarbeneffekte ausgeschaltet.

2. Betätigen Sie die COLOR-Regler, um den quantitativen Parameter des gewählten Klangfarbeneffekts wunschgemäß einzustellen.

- Dieser Parameter kann für jeden Kanal separat eingestellt werden.
- Der aktuelle Zustand des Klangfarbeneffekts wird durch die Farbe der Harmonic-Effektanzeige gekennzeichnet.
Rot: Keine Übereinstimmung mit der Frequenz der Tonleiter
Grün: Übereinstimmung mit der Frequenz der Tonleiter

EFFEKTPARAMETER

Beat-Effekte

Bezeichnung	Parameter der Beat-Wahltasten	Parameter 1 (TIME-Regler)		Parameter 2 (MIX/DEPTH-Regler)
		Funktion	Einstellbereich (Einheit)	
1 DELAY	Einstellung der Verzögerungszeit auf 1/8 bis 16/1 pro 1 Beat der BPM-Zeit	Einstellung der Verzögerungszeit	1 bis 4 000 (ms)	Einstellung der Balance zwischen Originalton und Verzögerungston
2 ECHO (*1)	Einstellung der Verzögerungszeit auf 1/8 bis 16/1 pro 1 Beat der BPM-Zeit	Einstellung der Verzögerungszeit	1 bis 4 000 (ms)	Einstellung der Balance zwischen Originalton und Echoton
3 REVERSE DELAY	Einstellung der Verzögerungszeit auf 1/8 bis 16/1 pro 1 Beat der BPM-Zeit	Einstellung der Verzögerungszeit	10 bis 4 000 (ms)	Einstellung der Balance zwischen Originalton und Verzögerungston
4 PAN	Einstellung der Zeit auf 1/16 bis 16/1 pro 1 Beat der BPM-Zeit für Verteilung auf den rechten und linken Kanal	Einstellung der Effektzeit	10 bis 16 000 (ms)	Einstellung der Balance zwischen Originalton und Effektton
5 TRANS	Einstellung der Beschneidungszeit auf 1/16 bis 16/1 pro 1 Beat der BPM-Zeit	Einstellung der Effektzeit	10 bis 16 000 (ms)	Einstellung der Balance zwischen Originalton und Effektton
6 FILTER	Einstellung des Zyklus der Grenzfrequenz-Verschiebung in Einheiten von 1/4 bis 64/1 relativ zu 1 Beat des BPM-Wertes	Einstellung des Zyklus für die Grenzfrequenz-Zeitverschiebung	10 bis 32 000 (ms)	Bei Drehen des Reglers im Uhrzeigersinn nimmt das Ausmaß des Effekts zu.
7 FLANGER	Einstellung des Zyklus der Flanger-Verschiebung in Einheiten von 1/4 bis 64/1 relativ zu 1 Beat des BPM-Wertes	Einstellung des Zyklus für die Flangereffekt-Verschiebung	10 bis 32 000 (ms)	Bei Drehen des Reglers im Uhrzeigersinn nimmt das Ausmaß des Effekts zu. Wird der Regler bis zum Anschlag im Gegenuhrzeigersinn gedreht, so wird nur der Originalton ausgegeben.
8 PHASER	Einstellung des Zyklus der Phasenverschiebung in Einheiten von 1/4 bis 64/1 relativ zu 1 Beat des BPM-Wertes	Einstellung des Zyklus für die Phaseneffekt-Verschiebung	10 bis 32 000 (ms)	Bei Drehen des Reglers im Uhrzeigersinn nimmt das Ausmaß des Effekts zu. Wird der Regler bis zum Anschlag im Gegenuhrzeigersinn gedreht, so wird nur der Originalton ausgegeben.
9 REVERB (*1)	Einstellung des Ausmaßes des Nachhalls innerhalb eines Bereichs von 1 % bis 100 %	Einstellung des Ausmaßes des Nachhalleffekts	1 bis 100 (%)	Einstellung der Balance zwischen Originalton und Effektton
10 ROBOT	Einstellung der Tonhöhe des Roboter-Klangeffekts innerhalb eines Bereichs von -100 % bis +100 %	Einstellung der Tonhöhe des Roboter-Klangeffekts	-100 bis +100 (%)	Bei Drehen des Reglers im Uhrzeigersinn nimmt das Ausmaß des Effekts zu.
11 CHORUS	Einstellung des Zyklus der Phasenverschiebung in Einheiten von 1/4 bis 64/1 relativ zu 1 Beat des BPM-Wertes	Einstellung des Zyklus für den harmonischen Chorus-Sound	10 bis 32 000 (ms)	Einstellung der Balance des Chorus-Sounds
12 ROLL (*2)	Einstellung der Effektzeit auf 1/16 bis 16/1 relativ zu 1 Beat des BPM-Wertes	Einstellung der Effektzeit	1 bis 4 000 (ms)	Einstellung der Balance zwischen Originalton und Roll-Ton
13 REVERSE ROLL (*2)	Einstellung der Effektzeit auf 1/16 bis 16/1 relativ zu 1 Beat des BPM-Wertes	Einstellung der Effektzeit	1 bis 4 000 (ms)	Einstellung der Balance zwischen Originalton und Roll-Ton
14 SEND/RETURN	—	—	—	Einstellung des Lautstärkepegels des an die RETURN-Buchse geleiteten Signals

(*1) Wenn vom jeweiligen Kanal kein Ton an den Master-Ausgang ausgegeben wird, erfolgt selbst bei eingeschaltetem Effektmonitor keine Ausgabe des Effekttons.

(*2) Bei ausgeschaltetem Effekt erfolgt selbst bei eingeschaltetem Effektmonitor keine Ausgabe des Effekttons.

Klangfarbeneffekte

Bezeichnung	Parameter (COLOR-Regler)
1 HARMONIC	Einstellung des Ausmaßes der Tonhöhenverschiebung innerhalb eines Bereichs von ±6 Halbtönen; durch Drehen des Reglers nach rechts wird die Tonhöhe um bis zu 6 Halbtöne erhöht, durch Drehen des Reglers nach links wird sie um bis zu 6 Halbtöne erniedrigt.
2 SWEEP	Einstellung der Filter-Grenzfrequenz; durch Drehen des Reglers nach rechts wird die Grenzfrequenz des Bandpassfilters verschoben, durch Drehen des Reglers nach links die Grenzfrequenz des Kerbfilters.
3 CRUSH	Einstellung des Ausmaßes der Stauchung des Originaltons; durch Drehen des Reglers nach links werden die tiefen Frequenzen angehoben, durch Drehen des Reglers nach rechts die hohen Frequenzen.
4 FILTER	Einstellung der Filter-Grenzfrequenz; durch Drehen des Reglers nach rechts wird die Grenzfrequenz des Hochpassfilters verschoben, durch Drehen des Reglers nach links die Grenzfrequenz des Tiefpassfilters.

MIDI-EINSTELLUNGEN

Bei MIDI (Abkürzung von „Musical Instrument Digital Interface“) handelt es sich um ein genormtes Protokoll, das den Austausch von Informationen zwischen elektronischen Musikinstrumenten und Computern ermöglicht.

Dabei wird ein MIDI-Kabel zur Verbindung von zwei Geräten mit MIDI-Buchsen verwendet, wonach Daten zwischen den beiden Geräten ausgetauscht werden können.

Beim DJM-800 wird das MIDI-Protokoll für die Übertragung und den Empfang von Betriebs- und BPM-Daten (Taktgebersignale) eingesetzt.

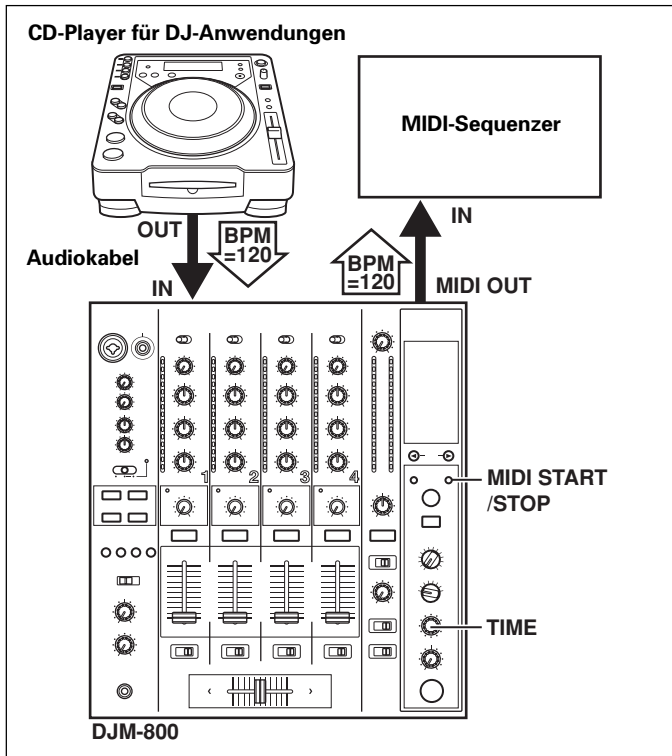

SYNCHRONISIEREN EINES EXTERNEN SEQUENZERS MIT EINEM AUDIOSIGNAL ODER VERWENDUNG DER BETRIEBSDATEN DES DJM-800 ZUR ANSTEUERUNG EINES EXTERNEN SEQUENZERS

1. Verbinden Sie die MIDI OUT-Buchse des DJM-800 über ein im Fachhandel erhältliches MIDI-Kabel mit der MIDI IN-Buchse des MIDI-Sequenzers.

- Schalten Sie den MIDI-Sequencer in den Slave-Synchronisationsmodus.
- MIDI-Sequencer, die MIDI-Taktgebersignale nicht unterstützen, können nicht mit diesem Gerät synchronisiert werden.
- Bei Titeln, deren BPM-Wert nicht zuverlässig gemessen werden kann, ist u.U. keine Synchronisierung möglich.
- Ein Taktgebersignal wird auch für einen im TAP-Modus eingestellten BPM-Wert ausgegeben.

2. Drücken Sie die MIDI START/STOP-Taste.

- Der Ausgabebereich des MIDI-Taktgebersignals beträgt 40 bis 250 BPM.

Hinweis:

- Bei bestimmten Titeln ist u.U. keine korrekte Messung des BPM-Wertes möglich.

[Einstellung des MIDI-Kanals]

Der MIDI-Kanal (1 bis 16) kann eingestellt und abgespeichert werden.

1. Halten Sie die MIDI START/STOP-Taste gedrückt, während Sie den POWER-Schalter an der Rückwand einschalten.

- Im Display erscheint die Meldung [MIDI CH SETTING], wonach das Gerät auf den MIDI-Einstellmodus umschaltet.

2. Drehen Sie den TIME-Regler zur Wahl des gewünschten MIDI-Kanals.

3. Drücken Sie die MIDI START/STOP-Taste.

- Der gewählte MIDI-Kanal wird gespeichert.

4. Schalten Sie die Stromzufuhr aus.

Deutsch

MIDI-MELDUNGEN

Kategorie	Schalterbezeichnung	Schaltertyp	MIDI-Meldung				Bemerkungen
			MSB		LSB		
CH1	TRIM	VR	Bn	01	dd		0 bis 127
	HI	VR	Bn	02	dd		0 bis 127
	MID	VR	Bn	03	dd		0 bis 127
	LOW	VR	Bn	04	dd		0 bis 127
	COLOR	VR	Bn	05	dd		0 bis 127
	CUE	BUTTON	Bn	46	dd		OFF=0, ON=127
	FADER	VR	Bn	11	dd		0 bis 127
	CF ASSIGN	SW	Bn	41	dd		0, 64, 127
CH2	TRIM	VR	Bn	06	dd		0 bis 127
	HI	VR	Bn	07	dd		0 bis 127
	MID	VR	Bn	08	dd		0 bis 127
	LOW	VR	Bn	09	dd		0 bis 127
	COLOR	VR	Bn	0A	dd		0 bis 127
	CUE	BUTTON	Bn	47	dd		OFF=0, ON=127
	FADER	VR	Bn	12	dd		0 bis 127
	CF ASSIGN	SW	Bn	42	dd		0, 64, 127
CH3	TRIM	VR	Bn	0C	dd		0 bis 127
	HI	VR	Bn	0E	dd		0 bis 127
	MID	VR	Bn	0F	dd		0 bis 127
	LOW	VR	Bn	15	dd		0 bis 127
	COLOR	VR	Bn	16	dd		0 bis 127
	CUE	BUTTON	Bn	48	dd		OFF=0, ON=127
	FADER	VR	Bn	13	dd		0 bis 127
	CF ASSIGN	SW	Bn	43	dd		0, 64, 127

Kategorie	Schalterbezeichnung	Schaltertyp	MIDI-Meldung						Bemerkungen
			MSB			LSB			
CH4	TRIM	VR	Bn	50	dd				0 bis 127
	HI	VR	Bn	51	dd				0 bis 127
	MID	VR	Bn	5C	dd				0 bis 127
	LOW	VR	Bn	52	dd				0 bis 127
	COLOR	VR	Bn	53	dd				0 bis 127
	CUE	BUTTON	Bn	49	dd				OFF=0, ON=127
	FADER	VR	Bn	14	dd				0 bis 127
	CF ASSIGN	SW	Bn	44	dd				0, 64, 127
CROSS FADER	CROSS FADER	VR	Bn	0B	dd				0 bis 127
FADER CURVE	CH CURVE	SW	Bn	5E	dd				0, 64, 127
	CROSS CURVE	SW	Bn	5F	dd				0, 64, 127
MASTER	MASTER LEVEL	VR	Bn	18	dd				0 bis 127
	BALANCE	VR	Bn	17	dd				0 bis 127
	CUE	BUTTON	Bn	4A	dd				OFF=0, ON=127
BOOTH	MONITOR	VR	Bn	19	dd				0 bis 127
EFFECT	BEAT LEFT	BUTTON	Bn	4C	dd				OFF=0, ON=127
	BEAT RIGHT	BUTTON	Bn	4D	dd				OFF=0, ON=127
	AUTO/TAP	BUTTON	Bn	45	dd				OFF=0, ON=127
	TAP	BUTTON	Bn	4E	dd				OFF=0, ON=127
	CUE	BUTTON	Bn	4B	dd				OFF=0, ON=127
	EFFECT SELECT	SW	Cn	pc					Siehe „PROGRAMMWECHSEL“ weiter unten.
	CH SELECT	SW	Cn	pc					
	TIME	SW	Bn	0D	MSB	Bn	2D	LSB	TIME-Wert; die Werte von FLANGER, PHASER, CHORUS und FILTER werden halbiert; negative Werte werden in positive Werte umgewandelt.
	LEVEL/DEPTH	VR	Bn	5B	dd				0 bis 127
EFFECT ON/OFF	BUTTON	Bn	40	dd				OFF=0, ON=127	
MIC	HI	VR	Bn	1E	dd				0 bis 127
	LOW	VR	Bn	1F	dd				0 bis 127
(SOUND COLOR FX)	HARMONIC	BUTTON	Bn	54	dd				OFF=0, ON=127
	SWEEP	BUTTON	Bn	55	dd				OFF=0, ON=127
	CRUSH	BUTTON	Bn	56	dd				OFF=0, ON=127
	FILTER	BUTTON	Bn	57	dd				OFF=0, ON=127
	(FADER START)	1	BUTTON	Bn	58	dd			
2		BUTTON	Bn	59	dd				OFF=0, ON=127
3		BUTTON	Bn	5A	dd				OFF=0, ON=127
4		BUTTON	Bn	5D	dd				OFF=0, ON=127
(HEAD PHONES)	MIXING	VR	Bn	1B	dd				0 bis 127
	LEVEL	VR	Bn	1A	dd				0 bis 127
MIDI	START	BUTTON	FA						
	STOP	BUTTON	FC						

PROGRAMMWECHSEL

MSB			LSB				
0	0	EFFSEL2	EFFSEL1	EFFSEL0	EFFCH2	EFFCH1	EFFCH0

• EFFECT SEL

BEAT

EFFSEL2	EFFSEL1	EFFSEL0	
0	0	1	DELAY
0	1	0	ECHO
—	—	—	REV DELAY
0	1	1	PAN
1	0	0	TRANS
1	0	1	FILTER
1	1	0	FLANGER
1	1	1	PHASER
—	—	—	REVERB
—	—	—	ROBOT
—	—	—	CHORUS
—	—	—	ROLL
—	—	—	REV ROLL
—	—	—	SND/RTN

• EFFECT SEL

EFFCH2	EFFCH1	EFFCH0	
0	0	1	1
0	1	0	2
0	1	1	3
1	0	0	4
1	0	1	MIC
1	1	0	CF.A
1	1	1	CF.B
—	—	—	MST

SNAPSHOT-FUNKTION

Nach wunschgemäßer Einstellung aller Parameter des DJM-800 für einen bestimmten Anwendungszweck kann dieser Satz von Parametern als ein „Schnappschuss“ aufgezeichnet werden. Bei der Aufzeichnung eines Schnappschusses des aktuellen Status werden alle Meldungen über Steuerungswechsel und Programmwechsel übertragen. Halten Sie die **MIDI START/STOP**-Taste gedrückt, um den Schnappschuss zu übertragen.

STÖRUNGSBESEITIGUNG

Vermeintliche Funktionsstörungen des Gerätes lassen sich häufig auf Bedienungsfehler zurückführen. Wenn Sie annehmen, dass das Mischpult nicht richtig funktioniert, prüfen Sie die folgenden Punkte. Das Problem kann auch bei einem anderen Gerät liegen. Prüfen Sie daher auch die benutzten anderen Geräte. Wenn das Problem auch nach Prüfung der folgenden Punkte nicht behoben werden kann, wenden Sie sich an Ihren Händler oder den nächstgelegenen PIONEER-Kundendienst.

Störung	Mögliche Ursache	Abhilfemaßnahme
Das Gerät lässt sich nicht einschalten.	<ul style="list-style-type: none"> Das Netzkabel ist nicht angeschlossen. 	<ul style="list-style-type: none"> Schließen Sie den Netzstecker an eine Netzsteckdose an.
Es wird kein oder nur ein sehr leiser Ton ausgegeben.	<ul style="list-style-type: none"> Der Eingangswahlschalter befindet sich in der falschen Stellung. Der DIGITAL/CD- bzw. DIGITAL/LINE- Wahlschalter an der Rückwand befindet sich in der falschen Stellung. Verbindungskabel wurden falsch angeschlossen, oder die Anschlüsse sind lose. Buchsen oder Stecker sind verschmutzt. Der MASTER ATT- Wahlschalter an der Rückwand ist auf einen zu niedrigen Dämpfungswert (-12 dB usw.) eingestellt. 	<ul style="list-style-type: none"> Stellen Sie den Eingangswahlschalter dem momentan zur Wiedergabe verwendeten Gerät entsprechend ein. Stellen Sie den DIGITAL/CD- bzw. DIGITAL/LINE- Wahlschalter an der Rückwand dem momentan zur Wiedergabe verwendeten Gerät entsprechend ein. Schließen Sie die Kabel korrekt an. Reinigen Sie verschmutzte Stecker bzw. Buchsen vor dem Anschließen von Kabeln. Korrigieren Sie die Einstellung des MASTER ATT- Wahlschalters an der Rückwand.
Der Mikrofonton wird nicht an den Kabinen-Monitor (BOOTH) ausgegeben.	<ul style="list-style-type: none"> Der MIC SIGNAL- Wahlschalter ist auf [CUT] eingestellt. 	<ul style="list-style-type: none"> Stellen Sie den MIC SIGNAL- Wahlschalter an der Rückwand auf [ADD] ein.
Digitalsignale werden nicht ausgegeben.	<ul style="list-style-type: none"> Die Abtastfrequenz des Digitalausgangs (fs) stimmt nicht mit der Abtastfrequenz des angeschlossenen Gerätes überein. 	<ul style="list-style-type: none"> Passen Sie die Einstellung des Abtastfrequenz-Wahlschalters an der Rückwand der Abtastfrequenz des angeschlossenen Gerätes an.
Der Klang ist verzerrt.	<ul style="list-style-type: none"> Der Master-Ausgangspegel ist zu hoch. Der Eingangspegel ist zu hoch. 	<ul style="list-style-type: none"> Korrigieren Sie die Einstellung des MASTER LEVEL- Reglers oder des MASTER ATT- Wahlschalters an der Rückwand. Justieren Sie den TRIM- Regler so, dass der Kanalpegelmessmer einen Eingangspegel von etwa 0 dB anzeigt.
Eine Kreuzüberblendung kann nicht ausgeführt werden.	<ul style="list-style-type: none"> Der CROSS FADER ASSIGN- Schalter befindet sich in der falschen Stellung ([A], [THRU], [B]). 	<ul style="list-style-type: none"> Stellen Sie den CROSS FADER ASSIGN- Schalter des Kanals, auf dem eine Kreuzüberblendung ausgeführt werden soll, richtig ein.
Der CD-Player spricht nicht auf die Fader-Startfunktion an.	<ul style="list-style-type: none"> Die FADER START- Taste ist ausgeschaltet. Es ist kein Steuerkabel vom CD-Player an die CONTROL- Buchse an der Rückwand des Mischpults angeschlossen. Der CD-Player ist ausschließlich über das Steuerkabel an die CONTROL- Buchse an der Rückwand des Mischpults angeschlossen. 	<ul style="list-style-type: none"> Schalten Sie die FADER START- Taste ein. Verbinden Sie die CONTROL- Buchsen von Mischpult und CD-Player über ein Steuerkabel. Stellen Sie Anschlüsse sowohl an den CONTROL- Buchsen als auch an einem Paar analoger Eingangsbuchsen her.
Effekte werden nicht erzeugt.	<ul style="list-style-type: none"> Der Effekt-Wahlschalter befindet sich in einer falschen Stellung. Der LEVEL/DEPTH- Regler (Parameter 2) ist auf [MIN] eingestellt. 	<ul style="list-style-type: none"> Stellen Sie den Effektkanal-Wahlschalter korrekt auf den Kanal ein, dessen Signal mit Effekten versehen werden soll. Justieren Sie den LEVEL/DEPTH- Regler (Parameter 2).
Ein externes Effektgerät funktioniert nicht.	<ul style="list-style-type: none"> Der Effekt-Wahlschalter ist nicht auf [SND/RTN] eingestellt. Das Effektgerät ist nicht an die SEND/RETURN- Buchsen an der Rückwand angeschlossen. Der Effektkanal-Wahlschalter befindet sich in einer falschen Stellung. 	<ul style="list-style-type: none"> Stellen Sie den Effekt-Wahlschalter auf [SND/RTN] ein. Schließen Sie das Effektgerät an die SEND/RETURN- Buchsen an der Rückwand an. Stellen Sie den Effektkanal-Wahlschalter korrekt auf die Eingangsquelle ein, deren Signal mit Effekten versehen werden soll.
Der Klang eines externen Effektgerätes ist verzerrt.	<ul style="list-style-type: none"> Der Eingangspegel vom externen Effektgerät ist zu hoch. 	<ul style="list-style-type: none"> Verringern Sie den Ausgangspegel am externen Effektgerät.
Der BPM-Wert kann nicht gemessen werden. Ein falscher BPM-Messwert wird angezeigt.	<ul style="list-style-type: none"> Der Eingangspegel ist entweder zu hoch oder zu niedrig. Bei bestimmten Titeln ist u.U. keine korrekte Messung des BPM-Wertes möglich. 	<ul style="list-style-type: none"> Justieren Sie den TRIM- Regler so, dass der Kanalpegelmessmer einen Eingangspegel von etwa 0 dB anzeigt. Justieren Sie die TRIM- Regler der übrigen Kanäle ebenfalls so, dass die Kanalpegelmessmer jeweils einen Eingangspegel von etwa 0 dB anzeigen. Betätigen Sie die TAP- Taste, um den BPM-Wert manuell einzugeben.
Der gemessene BPM-Wert weicht von dem in der Begleitliteratur der CD angegebenen BPM-Wert ab.	<ul style="list-style-type: none"> Aufgrund unterschiedlicher BPM-Messmethoden kann es zu Differenzen zwischen den beiden Werten kommen. 	<ul style="list-style-type: none"> Keinerlei Abhilfemaßnahme ist erforderlich.
Der MIDI-Sequenzler wird nicht synchronisiert.	<ul style="list-style-type: none"> Der MIDI-Sequenzler ist nicht in den Slave-Synchronisationsmodus geschaltet. Der Typ des angeschlossenen MIDI-Sequenzers wird nicht von diesem Gerät unterstützt. 	<ul style="list-style-type: none"> Schalten Sie den MIDI-Sequenzler in den Slave-Synchronisationsmodus. Ein MIDI-Sequenzler, der MIDI-Taktgebersignale nicht unterstützt, kann nicht synchronisiert werden.

Statische Elektrizität und andere externe Einstreuungen können Funktionsstörungen des Gerätes verursachen. Um den normalen Betriebszustand in einem solchen Fall wiederherzustellen, schalten Sie den Netzschalter einmal aus und wieder ein.

TECHNISCHE DATEN

1. Allgemeine Daten

Stromversorgung	220 V bis 240 V Netzspannung, 50 Hz/60 Hz
Leistungsaufnahme	30 W
Betriebstemperatur	+5 °C bis +35 °C
Betriebsluftfeuchtigkeit	5 % bis 85 % rel. Feuchte (ohne Kondensatbildung)
Masse	7,5 kg
Abmessungen max.	320 (B) × 381 (T) × 108 (H) mm

2. Audioteil

Abtastfrequenz	96 kHz
A/D-, D/A-Wandler	24 Bit
Frequenzgang	
LINE	20 Hz bis 20 kHz
MIC	20 Hz bis 20 kHz
PHONO	20 Hz bis 20 kHz (RIAA)
Signal-Rauschabstand (bei Vollaussteuerung)	
LINE	104 dB
PHONO	88 dB
MIC	84 dB
Klirrgrad (LINE-MASTER 1)	0,005 %
Standard-Eingangsspegel/Eingangsimpedanz	
PHONO 2 bis 4	-52 dBu/47 kΩ
MIC 1, MIC 2	-52 dBu/3 kΩ
LINE, LINE/CD 1 bis 4	-12 dBu/22 kΩ
RETURN	-12 dBu/22 kΩ
Standard-Ausgangsspegel/Lastimpedanz/Ausgangsimpedanz	
MASTER 1	+2 dBu/600 Ω/10 Ω max.
MASTER 2	+2 dBu/10 kΩ/1 kΩ
REC	-8 dBu/10 kΩ/1 kΩ
BOOTH	+2 dBu/600 Ω/600 Ω
SEND	-12 dBu/10 kΩ/1 kΩ
PHONES	+8,5 dBu/32 Ω/22 Ω max.
Nenn-Ausgangsspegel/Lastimpedanz	
MASTER 1	+22 dBu/600 Ω
MASTER 2	+20 dBu/10 kΩ
Übersprechen (LINE)	88 dB
Kanal-Equalizer	
HI	-26 dB bis +6 dB (13 kHz)
MID	-26 dB bis +6 dB (1 kHz)
LOW	-26 dB bis +6 dB (70 Hz)
Mikrofon-Equalizer	
HI	-12 dB bis +6 dB (10 kHz)
LOW	-12 dB bis +6 dB (100 Hz)

3. Eingänge/Ausgänge

PHONO-Eingangsbuchsen	
Cinchbuchsen	3
LINE/CD-Eingangsbuchsen	
Cinchbuchsen	4
LINE-Eingangsbuchsen	
Cinchbuchsen	1
MIC-Eingangsbuchsen	
XLR-Buchse/Klinkenbuchse (Ø6,3 mm)	1
Klinkenbuchse (Ø6,3 mm)	1
Koaxiale DIGITAL-Eingangsbuchsen	
Cinchbuchsen	4
RETURN-Eingangsbuchsen	
Klinkenbuchsen (Ø6,3 mm)	1
MASTER-Ausgangsbuchsen	
XLR-Buchse	1
Cinchbuchse	1
BOOTH-Ausgangsbuchsen	
Klinkenbuchsen (Ø6,3 mm)	1
REC-Ausgangsbuchsen	
Cinchbuchse	1
SEND-Ausgangsbuchsen	
Klinkenbuchsen (Ø6,3 mm)	1
Koaxiale DIGITAL-Ausgangsbuchse	
Cinchbuchse	1
MIDI OUT-Buchse	
5-polige DIN-Buchse	1
PHONES-Ausgangsbuchse	
Stereo-Klinkenbuchse (Ø6,3 mm)	1
CONTROL-Buchse	
Mini-Klinkenbuchsen (Ø3,5 mm)	4

4. Mitgeliefertes Zubehör

Bedienungsanleitung	1 Stck.
Netzkabel	1 Stck.

Änderungen der technischen Daten und äußeren Aufmachung bleiben im Sinne der ständigen Produktverbesserung jederzeit vorbehalten.

Grazie per aver acquistato questo prodotto Pioneer.

Leggere attentamente questo manuale di istruzioni per familiarizzarsi con l'uso dell'apparecchio. Conservare poi il manuale per ogni eventuale futuro riferimento.

I modelli disponibili in alcuni paesi o regioni possono avere la forma della spina del cavo d'alimentazione e della presa ausiliaria di corrente diversa da quella mostrata nelle illustrazioni, ma il loro modo di collegamento e funzionamento è lo stesso. K015 It

IMPORTANTE



Il simbolo del lampo con terminale a forma di freccia situato all'interno di un triangolo equilatero serve ad avvisare l'utilizzatore della presenza di una "tensione pericolosa" non isolata nella struttura del prodotto che potrebbe essere di un'intensità tale da provocare scosse elettriche all'utilizzatore.

CAUTION

RISK OF ELECTRIC SHOCK
DO NOT OPEN



Il punto esclamativo in un triangolo equilatero serve ad avvisare l'utilizzatore della presenza di importanti istruzioni di funzionamento e manutenzione riportate nel libretto allegato al prodotto.

ATTENZIONE:
PER EVITARE IL RISCHIO DI SCOSSE ELETTRICHE, NON RIMUOVERE IL COPERCHIO (O IL RETRO). NON CI SONO PARTI INTERNE LA CUI MANUTENZIONE POSSA ESSERE EFFETTUATA DALL'UTENTE. IN CASO DI NECESSITÀ, RIVOLGERSI ESCLUSIVAMENTE A PERSONALE DI SERVIZIO QUALIFICATO.

D3-4-2-1-1t

ATTENZIONE

Questo apparecchio non è impermeabile. Per prevenire pericoli di incendi o folgorazioni, non posizionare nelle vicinanze di questo apparecchio contenitori pieni di liquidi (quali vasi da fiori, o simili), e non esporre l'apparecchio a sgocciolii, schizzi, pioggia o umidità.

D3-4-2-1-3_A_It

ATTENZIONE

Prima di collegare per la prima volta l'apparecchio alla sorgente di alimentazione leggere attentamente la sezione che segue.

La tensione della sorgente di elettricità differisce da Paese a Paese e da regione a regione. Verificare che la tensione di rete della zona in cui si intende utilizzare l'apparecchio sia quella corretta, come indicato sul pannello posteriore dell'apparecchio stesso (ad es.: 230 V o 120 V).

D3-4-2-1-4_A_It

ATTENZIONE

Per evitare il pericolo di incendi, non posizionare sull'apparecchio dispositivi con fiamme vive (ad esempio una candela accesa, o simili).

D3-4-2-1-7a_A_It

AVVERTENZA PER LA VENTILAZIONE

Installare l'apparecchio avendo cura di lasciare un certo spazio all'intorno dello stesso per consentire una adeguata circolazione dell'aria e migliorare la dispersione del calore (almeno 5 cm sul retro, e 3 cm su ciascuno dei lati).

ATTENZIONE

L'apparecchio è dotato di un certo numero di fessure e di aperture per la ventilazione, allo scopo di garantirne un funzionamento affidabile, e per proteggerlo dal surriscaldamento. Per prevenire possibili pericoli di incendi le aperture non devono mai venire bloccate o coperte con oggetti vari (quali giornali, tovaglie, tende o tendaggi, ecc.), e l'apparecchio non deve essere utilizzato appoggiandolo su tappeti spessi o sul letto.

D3-4-2-1-7b_A_It

Condizioni ambientali di funzionamento

Gamma ideale della temperatura ed umidità dell'ambiente di funzionamento:

da +5 a +35 °C, umidità relativa inferiore all'85%
(fessure di ventilazione non bloccate)

Non installare l'apparecchio in luoghi poco ventilati, o in luoghi esposti ad alte umidità o alla diretta luce del sole (o a sorgenti di luce artificiale molto forti).

D3-4-2-1-7c_A_It

Questo prodotto è conforme alla direttiva sul basso voltaggio (73/23/CEE emendata 93/68/CEE), direttive EMC 89/338/CEE, emendata 92/31/CEE e 93/68/CEE.

D3-4-2-1-9a_It

Se la spina del cavo di alimentazione di questo apparecchio non si adatta alla presa di corrente alternata di rete nella quale si intende inserire la spina stessa, questa deve essere sostituita con una adatta allo scopo. La sostituzione della spina del cavo di alimentazione deve essere effettuata solamente da personale di servizio qualificato. Dopo la sostituzione, la vecchia spina, tagliata dal cavo di alimentazione, deve essere adeguatamente eliminata per evitare possibili scosse o folgorazioni dovute all'accidentale inserimento della spina stessa in una presa di corrente sotto tensione. Se si pensa di non utilizzare l'apparecchio per un relativamente lungo periodo di tempo (ad esempio, durante una vacanza), staccare la spina del cavo di alimentazione dalla presa di corrente alternata di rete.

D3-4-2-2-1a_A_It

AVVERTENZA

L'interruttore principale (POWER) dell'apparecchio non stacca completamente il flusso di corrente elettrica dalla presa di corrente alternata di rete. Dal momento che il cavo di alimentazione costituisce l'unico dispositivo di distacco dell'apparecchio dalla sorgente di alimentazione, il cavo stesso deve essere staccato dalla presa di corrente alternata di rete per sospendere completamente qualsiasi flusso di corrente. Verificare quindi che l'apparecchio sia stato installato in modo da poter procedere con facilità al distacco del cavo di alimentazione dalla presa di corrente, in caso di necessità. Per prevenire pericoli di incendi, inoltre, il cavo di alimentazione deve essere staccato dalla presa di corrente alternata di rete se si pensa di non utilizzare l'apparecchio per periodi di tempo relativamente lunghi (ad esempio, durante una vacanza).

D3-4-2-2-2a_A_It

AVVERTIMENTO RIGUARDANTE IL FILO DI ALIMENTAZIONE

Prendete sempre il filo di alimentazione per la spina. Non tiratelo mai agendo per il filo stesso e non toccate mai il filo con le mani bagnate, perché questo potrebbe causare cortocircuiti o scosse elettriche. Non collocate l'unità, oppure dei mobili sopra il filo di alimentazione e controllate che lo stesso non sia premuto. Non annodate mai il filo di alimentazione né collegatelo con altri fili. I fili di alimentazione devono essere collocati in tal modo che non saranno calpestati. Un filo di alimentazione danneggiato potrebbe causare incendi o scosse elettriche. Controllate il filo di alimentazione regolarmente. Quando localizzate un eventuale danno, rivolgetevi al più vicino centro assistenza autorizzato della PIONEER oppure al vostro rivenditore per la sostituzione del filo di alimentazione.

5002_It



Se si vuole eliminare questo prodotto, non gettarlo insieme ai rifiuti domestici. Esiste un sistema di raccolta differenziata in conformità alle leggi che richiedono appositi trattamenti, recupero e riciclo.

I privati cittadini dei venticinque paesi membri dell'UE, di Svizzera e Norvegia, possono restituire senza alcun costo i loro prodotti elettronici usati ad appositi servizi di raccolta o a un rivenditore (se si desidera acquistarne uno simile).

Per i paesi non citati qui sopra, si prega di prendere contatto con le autorità locali per il corretto metodo di smaltimento.

In questo modo, si è sicuri che il proprio prodotto eliminato subirà il trattamento, il recupero e il riciclo necessari per prevenire gli effetti potenzialmente negativi sull'ambiente e sulla vita dell'uomo.

AVVERTENZE PER L'USO

Posizionamento

Installare l'apparecchio in un ambiente ben ventilato, dove non sia esposto ad alte temperature o ad umidità.

- Non installare l'apparecchio in luoghi esposti alla diretta luce del sole, o in prossimità di stufe o termosifoni. Il calore eccessivo può danneggiare il mobiletto dell'apparecchio e i dispositivi interni. L'installazione, inoltre, dell'apparecchio in luoghi umidi o polverosi può risultare in danni o in un cattivo funzionamento dell'apparecchio. Evitare pertanto l'installazione nelle vicinanze di fornelli da cucina, o in luoghi simili, dove l'apparecchio possa trovarsi esposto a fumi oleosi, vapore e calore.
- Se il mixer viene utilizzato dentro un contenitore per il trasporto, o all'interno di una cabina DJ, tenerlo lontano dalle pareti o da altre apparecchiature per consentire una buona dispersione del calore.

Pulizia dell'apparecchio

- Eliminare polvere ed umidità strofinando l'apparecchio con un panno asciutto.
- In caso di sporco molto ostinato, immergere un panno morbido in una soluzione detergente diluita con cinque o sei parti di acqua, strizzarlo bene ed usarlo per strofinare le superfici dell'apparecchio. Non usare assolutamente cere per mobili o detersivi.
- Non utilizzare mai sull'apparecchio, o nelle sue vicinanze, solventi, benzene, spray di insetticidi o altri agenti chimici, che possono causare la corrosione delle superfici dell'apparecchio stesso.

INDICE

AVVERTENZE PER L'USO	65
CONFERMA DEGLI ACCESSORI	66
CARATTERISTICHE	66

PRIMA DELL'USO

COLLEGAMENTI	67
PANNELLO DEL COLLEGAMENTI	67
COLLEGAMENTO DEGLI INGRESSI	68
COLLEGAMENTI DI UNITÀ EFFETTI ESTERNE, CONNETTORI DI USCITA	69
A PROPOSITO DEI CONNETTORI MIDI	69
COLLEGAMENTO DI MICROFONI E CUFFIE	70
COLLEGAMENTO DEL CAVO DI ALIMENTAZIONE	70
NOME DELLE VARIE PARTI E LORO FUNZIONE ...	71
PANNELLO COMANDI	71
SEZIONE DISPLAY	73

OPERAZIONI

OPERAZIONI COL MIXER	75
OPERAZIONI DI BASE	75
FUNZIONE DI INIZIO DELLA DISSOLVENZA	76
FUNZIONI DI EFFETTO	77
TIPI DI EFFETTI RITMICI	77
PRODUZIONE DI EFFETTI DI RITMO	79
TIPO DI EFFETTO CROMATICO DEL SUONO	80
USO DEGLI EFFETTI CROMATICI DEL SUONO	80
PARAMETRI DEGLI EFFETTI	81
IMPOSTAZIONI MIDI	82
SINCRONIZZAZIONE DI SEGNALI AUDIO CON UN SEQUENZIATORE ESTERNO O USO DI INFORMAZIONI DAL DJM-800 PER CONTROLLARE UN SEQUENZIATORE ESTERNO	82
MESSAGGI MIDI	82
CAMBIO DI PROGRAMMA	83
SNAPSHOT	83

ALTRI DATI

DIAGNOSTICA	84
CARATTERISTICHE TECNICHE	85
DIAGRAMMA A BLOCCHI	128

CONFERMA DEGLI ACCESSORI

Istruzioni per l'uso	1
Cavo di alimentazione	1

CARATTERISTICHE

① Progettato per suoni di alta qualità

I segnali analogici vengono trasmessi dai circuiti più corti possibile e convertiti in formato digitale a 96 kHz di frequenza di campionamento attraverso un convertitore A/D a 24 bit di alta qualità. Come risultato, i segnali passano per lo stadio di missaggio digitale rimanendo nelle condizioni migliori possibili. Il missaggio viene fatto con un DSP da 32 bit, eliminando completamente qualsiasi perdita di fedeltà, mentre adottato un livello ideale di filtraggio per produrre un suono ottimale per la riproduzione DJ.

Queste caratteristiche sono contenute in un telaio di grande rigidità con doppia schermatura insieme ad una sezione di potenza dalle alte prestazioni e ad altre caratteristiche di alta fedeltà usate anche nel DJM-1000, garantendo così suoni chiari e potenti per qualsiasi club.

② Effetti cromatici del suono

1) Effetto armonico

Dotato di un "effetto armonico" (il primo dell'industria) che rileva la chiave del brano e dà alla riproduzione DJ l'intonazione ottimale.

Questa nuova funzione permette un missaggio DJ più liscio e naturale rispetto ai modelli precedenti che permettevano solo la riproduzione regolazione del tempo del brano.

2) Effetto di modulazione

A ciascun canale sono stati aggiunti gli effetti "filter," "crush" e "sweep".

Essi permettono una maggiore versatilità di riproduzione permettendo all'utente di applicare gli effetti in modo più intuitivo.

Inoltre, combinando questi "effetti di tempo", è possibile creare circa 50 effetti differenti, dando all'utente grande potenziale di rimessaggio e riproduzione DJ.

③ Effetti di tempo

Gli "effetti di tempo", così popolari nel DJM-600, sono presenti anche in questa unità. Gli effetti possono venire applicati insieme al conteggio BPM (Battute Per Minuto), permettendo la produzione di una vasta serie di suoni.

Fra gli effetti, ricordiamo delay, echo, reverse delay, pan, trance, filter, flanger, phaser, reverb, robot, chorus, roll e reverse roll.

④ Ingresso ed uscita digitali

I connettori di ingresso ed uscita digitali supportano ciascuna delle frequenze di campionamento (44,1/48/96 kHz), permettendo quindi il collegamento di componenti digitali per un sistema DJ senza degradazione del suono.

Analogamente, i connettori di uscita digitali supportano frequenze di campionamento da 96 kHz/24 bit e 48 kHz/24 bit, rendendo quest'unità ancor più conveniente per manipolare brani in studio o in altre occasioni in cui l'alta qualità è necessaria. Viene supportato solo il formato PCM lineare.

⑤ Uscite MIDI

Praticamente tutte le informazioni da manopole e interruttori del DJM-800 possono venire emesse in formato MIDI, permettendo a componenti esterni di venire controllati via segnali MIDI.

⑥ Altre funzioni

- Un cavo di controllo può venire usato per collegare quest'unità ad un lettore CD DJ Pioneer, permettendo così la riproduzione sincronizzata con la dissolvenza (riproduzione con apertura in dissolvenza automatica).
- "L'equalizzatore a 3 bande" incorporato supporta il controllo del livello di riproduzione entro una gamma che va da +6 dB a -26 dB in ciascuna banda di frequenza.
- La funzione di "assegnazione di dissolvenza incrociata" permette un'assegnazione flessibile di ciascun canale in ingresso alla dissolvenza incrociata.
- La funzione "Talk over" automaticamente abbassa il volume durante la ricezione di segnale dal microfono.
- La funzione di "regolazione della curva di dissolvenza" permette la modifica delle curve di dissolvenza incrociata e dissolvenza dei canali.
- La funzione di "eliminazione del microfono" fa tacere il microfono prevenendo il generarsi di feedback fastidiosi.
- Sostituendo la sezione della dissolvenza dei canali con il kit opzionale di manopole **DJC-800RV**, i cursori di controllo possono venire sostituiti con manopole.

COLLEGAMENTI

PANNELLO DEL COLLEGAMENTI

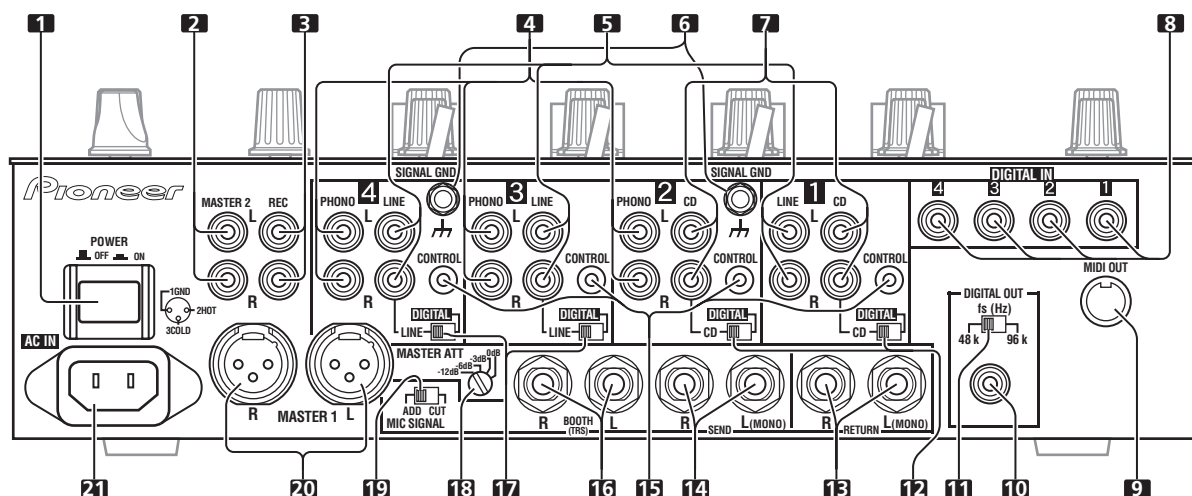

1. Interruttore POWER

2. Connettori di uscita MASTER 2

Uscita di tipo RCA non bilanciata.

3. Connettori di uscita per registrazione (REC)

Connettori di uscita RCA per la registrazione.

4. Connettori di ingresso PHONO

Connettori RCA di ingresso fono (per cartucce MM).

Da non usare come ingressi per segnale di linea.

5. Connettori di ingresso LINE

Connettori di ingresso a livello di linea di tipo RCA.

Da usare per collegare un registratore a cassette o altro componente con ingresso a livello di linea.

6. Terminali di messa a terra del segnale (SIGNAL GND)

Da usare per collegare il filo di messa a terra di un giradischi.

Questo è un terminale di messa a terra di sicurezza.

7. Connettori di ingresso CD

Connettori di ingresso a livello di linea di tipo RCA.

Da usare per collegare un lettore CD DJ o altro componente con uscita a livello di linea.

8. Connettori DIGITAL IN

Connettori di ingresso digitali coassiali di tipo RCA.

Da usare per collegare un lettore CD DJ o altro componente digitale con uscite coassiali.

9. Connettore MIDI OUT

Connettore di uscita di tipo DIN.

Da usare per collegarsi ad altri componenti MIDI (consultare in proposito pag. 82).

10. Connettore DIGITAL OUT

Connettore di uscita digitale coassiale di tipo RCA.

Uscita digitale audio master.

11. Selettore della frequenza di campionamento (fs 48 k/96 k)

Da usare per impostare la frequenza di campionamento dell'uscita digitale su 96 kHz/24 bit o 48 kHz/24 bit.

12. Selettore d'ingresso DIGITAL/CD

Usare per scegliere o un ingresso analogico (CD) o uno digitale (DIGITAL IN).

13. Connettori RETURN

Connettori di ingresso di tipo fono da 6,3 mm di diametro.

Da usare per collegarsi ai connettori di uscita di unità di effetto o componenti simili.

Quando è collegato il solo canale L, l'ingresso del canale L viene mandato simultaneamente al canale R.

14. Connettori di uscita SEND

Connettori di uscita di tipo fono da 6,3 mm di diametro.

Da usare per collegarsi ai connettori di ingresso di unità di effetto o componenti simili. Se si usa il solo canale sinistro (L), viene emesso un segnale monofonico contenente i due canali sinistro e destro (L+R).

15. Connettori CONTROL

Mini connettori da 3,5 mm di diametro. Da usare per collegarsi al connettore di controllo di un lettore CD DJ Pioneer.

Se i connettori vengono collegati, la funzione di dissolvenza del DJM-800 può venire usato per eseguire l'avvio/l'arresto del lettore CD DJ.

16. Connettori di uscita di monitoraggio BOOTH

Connettori di uscita di tipo fono di monitoraggio in cabina da 6,3 mm di diametro.

Il livello audio da ambedue questi connettori viene controllato indipendentemente dalla manopola **BOOTH MONITOR** a prescindere dalla posizione di quella **MASTER LEVEL**. (Questi connettori sono uscite TRS e supportano sia segnale in uscita bilanciato che non bilanciato.)

17. Selettori d'ingresso DIGITAL/LINE

Da usare per scegliere o un ingresso analogico (LINE) o uno digitale (DIGITAL IN).

18. Interruttore dell'attenuatore di uscita principale (MASTER ATT)

Da usare per attenuare il livello delle uscite principale 1 e principale 2. I valori possibili sono 0 dB, -3 dB, -6 dB e -12 dB.

19. Interruttore del segnale del microfono (MIC SIGNAL ADD/CUT)

Se si sceglie la posizione [ADD], i suoni dal microfono 1 e 2 vengono emessi dai connettori di uscita di monitoraggio **BOOTH**.

Se si sceglie la posizione [CUT], i suoni dal microfono 1 e 2 non vengono emessi dai connettori di uscita di monitoraggio **BOOTH**.

20. Connettori di uscita MASTER 1

Uscite bilanciate di tipo XLR (maschi).

- Se si usa un cavo con spinotti RCA, gli utenti devono collegare la spina direttamente ai connettori **MASTER 2** senza usare un adattatore XLR/RCA.

21. Ingresso di alimentazione (AC IN)

Usare il cavo di alimentazione in dotazione per collegarsi ad una presa di corrente alternata del voltaggio corretto.

Prima di fare o modificare collegamenti, spegnere sempre quest'unità e scollegare la presa di corrente.

COLLEGAMENTO DEGLI INGRESSI

Lettori CD DJ Pioneer

Collegare i connettori di uscita audio di un lettore CD DJ ad uno dei connettori di ingresso **CD** dei canali 1 a 2 o ai connettori di ingresso **LINE** dei canali 3 a 4, poi collegare il cavo di controllo del lettore al connettore **CONTROL** del canale corrispondente.

Portare l'interruttore **DIGITAL/CD** o **DIGITAL/LINE** del canale collegato su **[CD]** o **[LINE]**, portando il selettore d'ingresso su **[CD/DIGITAL]** o **[LINE/DIGITAL]**.

Se si usano collegamenti digitali, collegare il terminale di uscita digitale coassiale del lettore CD DJ ad uno dei connettori **DIGITAL IN** dei canali 1 a 4 del DJM-800; portare poi l'interruttore **DIGITAL/CD** o **DIGITAL/LINE** del canale corrispondente su **[DIGITAL]** e il selettore d'ingresso su **[CD/DIGITAL]** o **[LINE/DIGITAL]**.

Giradischi

Per collegare un giradischi analogico, collegare il cavo di uscita audio del giradischi a uno dei connettori di ingresso **PHONO** dei canali 2 a 4. Portare il selettore d'ingresso del canale corrispondente su **[PHONO]**. Gli ingressi **PHONO** del DJM-800 supportano testine MM.

Collegare il filo di terra del giradischi ad uno dei terminali **SIGNAL GND** del DJM-800.

- Tener presente che il canale 1 non possiede alcun connettore di ingresso **PHONO**.

Collegamento di altri dispositivi di uscita a livello di linea

Per fare uso di un registratore a cassette o altro lettore CD, collegare i connettori di uscita audio del componente audio ad un ingresso **LINE** dei canali 3 a 4. Impostare quindi il selettore **DIGITAL/LINE** del canale su **[LINE]** ed il selettore d'ingresso su **[LINE/DIGITAL]**.

Altrimenti, collegare il componente al connettore di ingresso **LINE** del canale 1, quindi impostare il selettore d'ingresso del canale 1 su **[LINE]**.

Collegamenti di altri dispositivi digitali di uscita

Per fare uso di un lettore CD o altro componente con collegamenti digitali, collegare i connettori di uscita coassiali digitali del componente ad uno dei connettori **DIGITAL IN** dei canali 1 a 4, portare poi l'interruttore **DIGITAL/CD** o **DIGITAL/LINE** del canale corrispondente su **[DIGITAL]** e il selettore d'ingresso su **[CD/DIGITAL]** o **[LINE/DIGITAL]**.

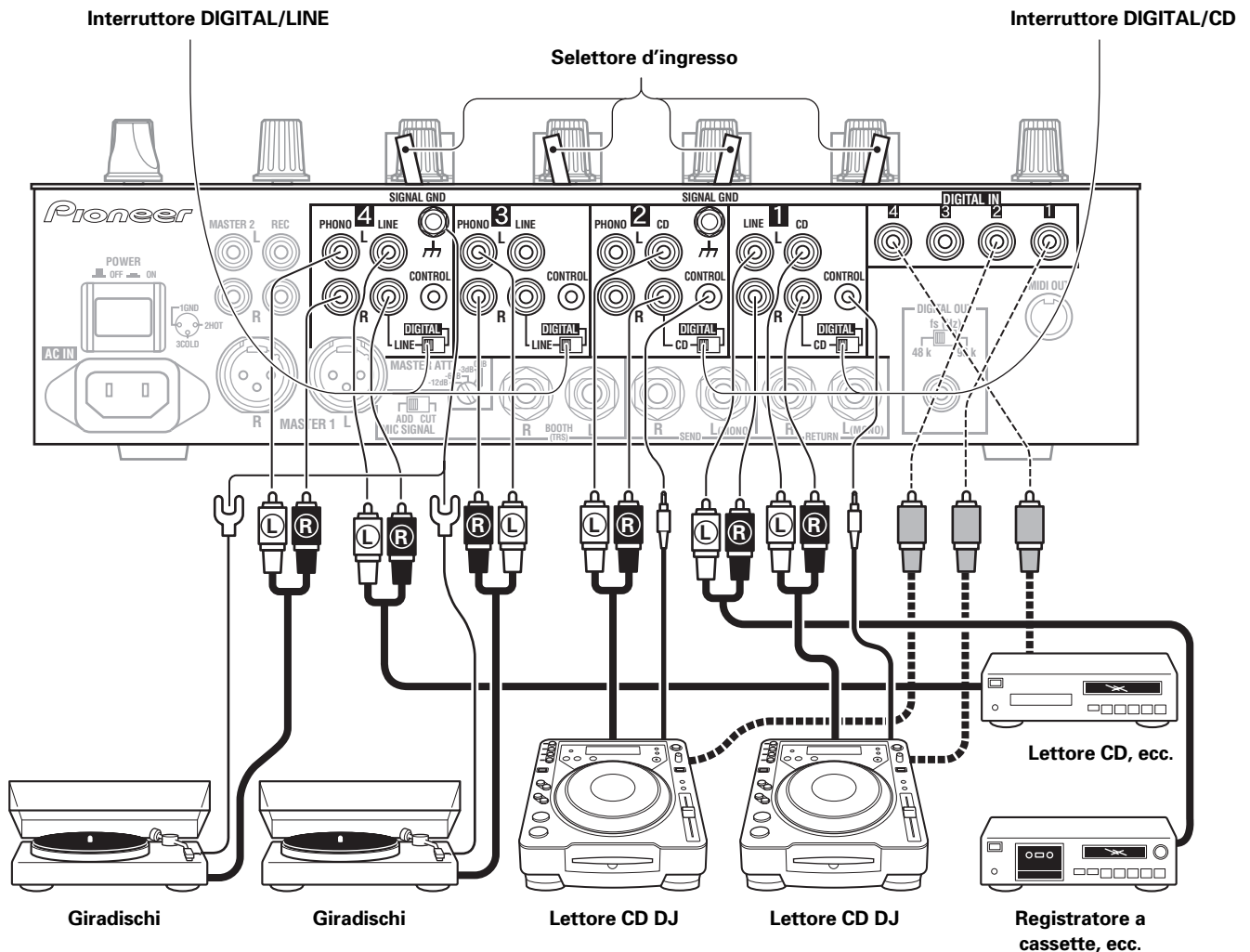

COLLEGAMENTI DI UNITÀ EFFETTI ESTERNE, CONNETTORI DI USCITA

Uscita principale

Quest'unità possiede un'uscita bilanciata **MASTER 1** (che supporta spinotti XLR), ed un'uscita non bilanciata **MASTER 2** (che supporta spinotti RCA).

Usando l'interruttore **MASTER ATT**, regolare il livello di uscita in modo adatto alla sensibilità d'ingresso dell'amplificatore di potenza usato.

Se il selettore **STEREO/MONO** del pannello comandi viene portato su [**MONO**], l'uscita principale è monoaurale e include il segnale dei due canali sinistro e destro.

Uscita di monitoraggio in cabina

Questa è un'uscita TRS che supporta spinotti fono da 6,3 mm di diametro. Il volume audio di quest'uscita è controllato dalla manopola **BOOTH MONITOR** indipendentemente dall'impostazione del livello di uscita principale.

Uscite di registrazione

Queste sono uscite per la registrazione che supportano spinotti RCA.

Uscita digitale

Questo è un connettore di uscita digitale coassiale che supporta prese RCA. La frequenza di campionamento può venire impostata su 96 kHz/24 bit o 48 kHz/24 bit a seconda del dispositivo collegato.

Unità effetti esterna

Usare un cavo con spinotti fono da 6,3 mm di diametro per collegare i connettori **SEND** del mixer DJ ai connettori d'ingresso dell'unità effetti.

Se si usa un'unità effetti con uscite mono, usare solo l'uscita del canale L del mixer DJ. In questo modo, all'unità effetti viene mandato il segnale audio L+R miscelato. Analogamente, fare uso di un cavo con spinotti fono da 6,3 mm di diametro per collegare i connettori **RETURN** del mixer DJ ai connettori di uscita dell'unità effetti.

Se l'unità effetti ha solo ingressi mono, collegare il solo canale di ingresso L del mixer DJ. Il segnale dell'unità effetti arriva ad ambedue i canali, L e R.

Se si usa un'unità effetti esterna, portare il selettore di effetto su [**SND/RTN**].

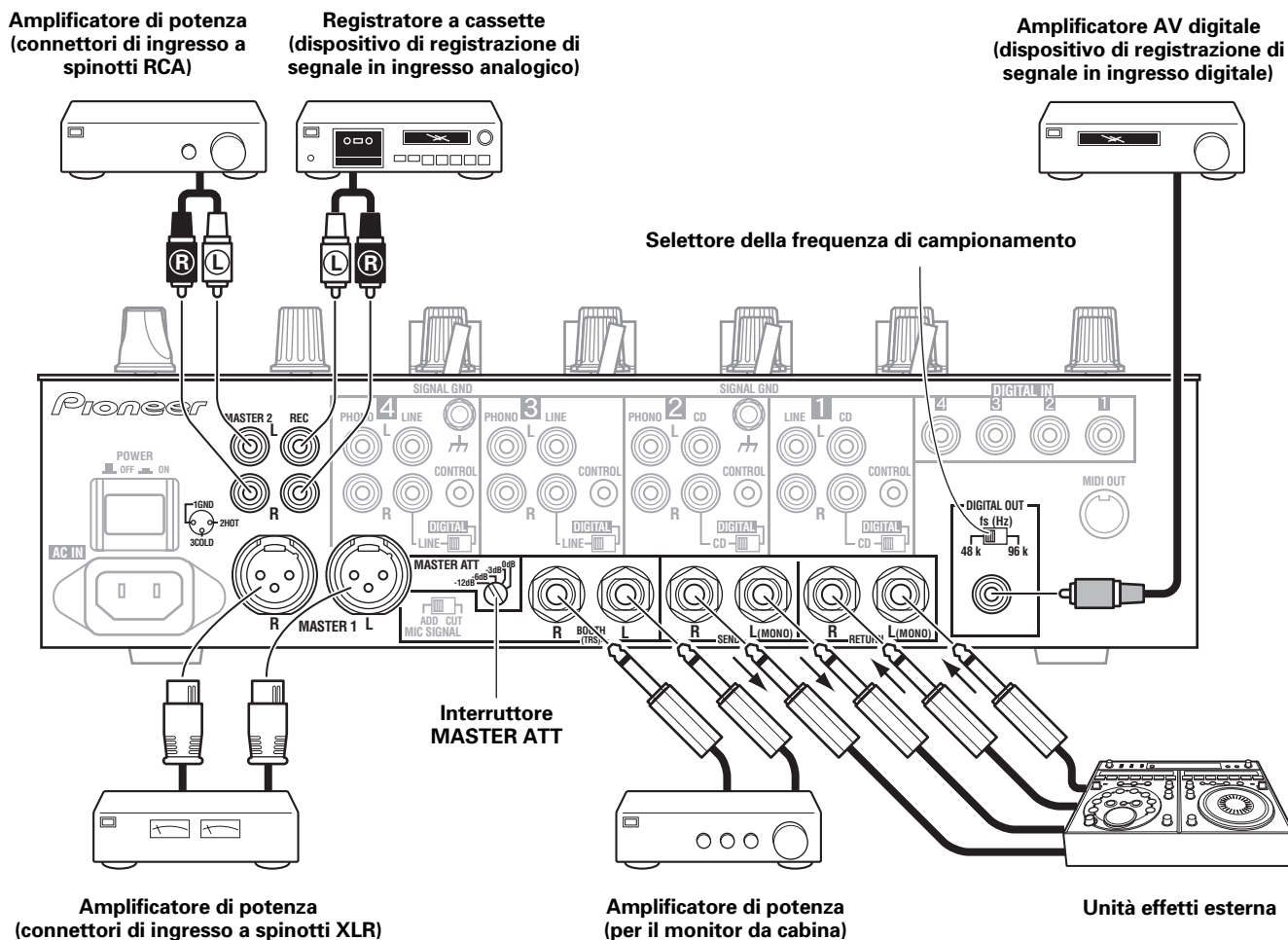

Italiano

A PROPOSITO DEI CONNETTORI MIDI

Per quanto riguarda le funzioni dei connettori MIDI, consultare in proposito pag. 82.

COLLEGAMENTO DI MICROFONI E CUFFIE

Microfoni

La presa **MIC 1** della superficie superiore del pannello comandi può venire usata per collegare un microfono con uno spinotto fono da 6,3 mm di diametro o uno spinotto XLR.

La presa **MIC 2** della superficie superiore del pannello comandi può venire usata per collegare un microfono con spinotti fono da 6,3 mm di diametro.

- Se l'interruttore **MIC SIGNAL** del pannello collegamenti viene portato su **[CUT]**, nessun suono dal microfono viene emesso dai connettori di uscita del monitor **BOOTH**.

Cuffie

La presa **PHONES** della superficie superiore del pannello comandi può venire usata per collegare cuffie stereo con spinotto fono da 6,3 mm di diametro.

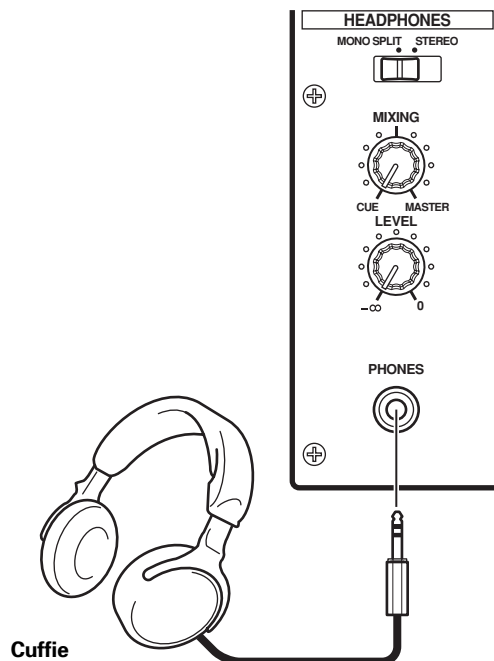
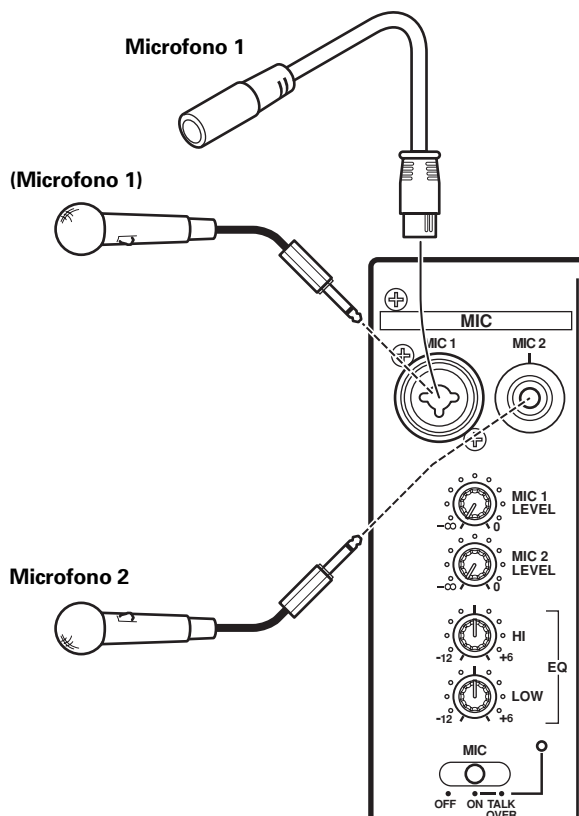

COLLEGAMENTO DEL CAVO DI ALIMENTAZIONE

Collegare il cavo di alimentazione per ultimo.

- Ultimati tutti gli altri collegamenti, collegare il cavo di alimentazione accessorio alla presa di corrente alternata sul retro del lettore, quindi collegare la spina ad una presa a muro o ad una presa ausiliaria del proprio amplificatore.
- Usare solo il cavo di alimentazione in dotazione.

NOME DELLE VARIE PARTI E LORO FUNZIONE

PANNELLO COMANDI

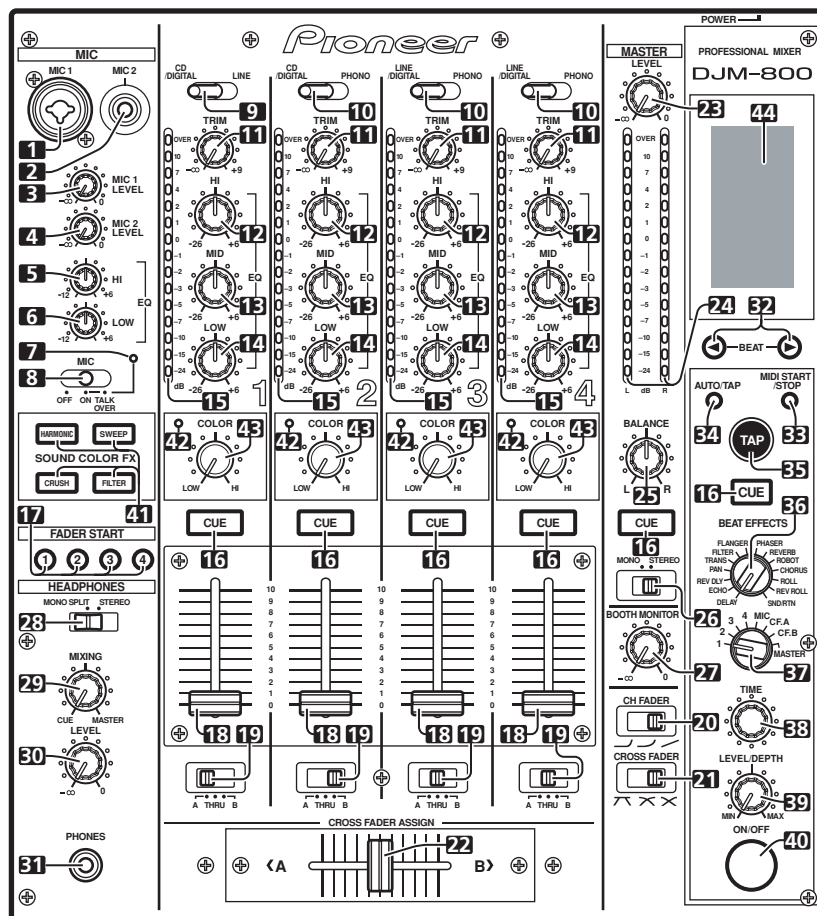

Sezione di controllo degli ingressi dei microfoni

- 1. Presa di ingresso del microfono 1 (MIC 1)**
Da usare per collegare un microfono con uno spinotto XLR o spinotto fono.
- 2. Presa di ingresso del microfono 2 (MIC 2)**
Da usare per collegare un microfono con spinotto fono.
- 3. Manopola di controllo del livello del microfono 1 (MIC 1 LEVEL)**
Da usare per regolare il volume del microfono 1. (Gamma di regolazione: da $-\infty$ a 0 dB)
- 4. Manopola di controllo del livello del microfono 2 (MIC 2 LEVEL)**
Da usare per regolare il volume del microfono 2. (Gamma di regolazione: da $-\infty$ a 0 dB)
- 5. Manopola di controllo della gamma alta dell'equalizzatore del microfono (HI)**
Da usare per regolare gli acuti (alte frequenze) dei microfoni 1 e 2. (Gamma di regolazione: da -12 dB a +6 dB)
- 6. Manopola di controllo della gamma bassa dell'equalizzatore del microfono (LOW)**
Da usare per regolare i bassi (basse frequenze) dei microfoni 1 e 2. (Gamma di regolazione: da -12 dB a +6 dB)
- 7. Indicatore della funzione del microfono**
Si illumina se il microfono è acceso; lampeggia se TALK OVER è acceso.
- 8. Selettore della funzione del microfono (MIC)**
OFF:
Non viene ricevuto alcun suono dal microfono.

- ON:**
Il segnale del microfono viene ricevuto normalmente.
- TALK OVER:**
Il suono raccolto dal microfono viene emesso; quando il suono viene ricevuto da un microfono, la funzione TALK OVER entra in opera e tutti i suoni non dal microfono vengono attenuati di 20 dB.

Sezione comandi degli ingressi dei canali

- 9. Selettore d'ingresso del canale 1**
CD/DIGITAL:
Da usare per scegliere i connettori d'ingresso CD (ingresso analogico a livello di linea) o i connettori di ingresso DIGITAL.
LINE:
Da usare per scegliere gli ingressi LINE.
- 10. Selettori d'ingresso dei canali 2 a 4**
CD/DIGITAL (canale 2):
Da usare per scegliere i connettori d'ingresso CD (ingresso analogico a livello di linea) o i connettori di ingresso DIGITAL.
LINE/DIGITAL (canali 3 a 4):
Da usare per scegliere i connettori d'ingresso LINE (ingresso analogico a livello di linea) o i connettori di ingresso DIGITAL.
PHONO:
Da usare per scegliere i connettori d'ingresso PHONO (ingresso da giradischi).
- 11. Manopola di regolazione TRIM**
Da usare per regolare il livello di ingresso di ciascun canale. (Gamma di regolazione: da $-\infty$ a +9 dB, posizione intermedia pari a circa 0 dB)

12. Manopola di controllo della gamma alta dell'equalizzatore dei canali (HI)

Da usare per regolare gli acuti (alte frequenze) di ciascun canale. (Gamma di regolazione: da -26 dB a +6 dB)

13. Manopola di controllo della gamma dei medi dell'equalizzatore dei canali (MID)

Da usare per regolare i medi (medie frequenze) di ciascun canale. (Gamma di regolazione: da -26 dB a +6 dB)

14. Manopola di controllo della gamma bassa dell'equalizzatore dei canali (LOW)

Da usare per regolare i bassi (basse frequenze) di ciascun canale. (Gamma di regolazione: da -26 dB a +6 dB)

15. Indicatore del livello dei canali

Visualizza il livello attuale di ciascun canale, mantenendo i picchi per due secondi.

16. Pulsanti/indicatori CUE della cuffia

Questi pulsanti vengono usati per scegliere i canali 1 a 4, MASTER o un'unità effetti e permettere di monitorare la sorgente desiderata in cuffia. Se più pulsanti vengono premuti contemporaneamente, le sorgenti di segnale audio scelte vengono missate. Premere il pulsante un'altra volta per cancellare la sorgente scelta. I pulsanti non scelti sono poco luminosi, mentre quelli delle sorgenti scelte sono molto luminosi.

Sezione di controllo della dissolvenza

17. Pulsante/indicatore di avvio della dissolvenza (FADER START 1 a 4)

Permette di attivare la dissolvenza/il ritorno ai punti di attacco per il canale cui il lettore CD DJ è collegato. Il pulsante si illumina se si trova su ON. Se attivata, l'operazione differisce a seconda della regolazione dell'interruttore **CROSS FADER ASSIGN**.

- Se **CROSS FADER ASSIGN** si trova su [A] o [B] il funzionamento del pulsante di avvio della dissolvenza è legato all'operazione della dissolvenza incrociata (e non legato alla dissolvenza dei canali).
- Se **CROSS FADER ASSIGN** si trova su [THRU], il funzionamento del pulsante di avvio della dissolvenza è legato al funzionamento della dissolvenza dei canali (e non legato a quello della dissolvenza incrociata).

18. Leva del fader dei canali

Da usare per regolare il volume di ciascun canale. (Gamma di regolazione: da $-\infty$ a 0 dB)

L'uscita è in accordo con la curva di dissolvenza dei canali scelta con l'interruttore **CH FADER**.

19. Interruttore CROSS FADER ASSIGN

Questo interruttore assegna l'uscita di ciascun canale o al lato destro o al lato sinistro della dissolvenza incrociata. Se più canali vengono assegnati allo stesso lato, il risultato è la fusione dei vari canali.

A:

Il canale scelto viene assegnato al lato A (sinistro) della dissolvenza incrociata.

THRU:

L'uscita della dissolvenza dei canali viene mandata all'uscita principale senza passare per la dissolvenza incrociata.

B:

Il canale scelto viene assegnato al lato B (destro) della dissolvenza incrociata.

20. Interruttore della curva della dissolvenza dei canali (CH FADER)

Questo interruttore permette all'utente di scegliere uno di tre tipi di curva di risposta della dissolvenza dei canali. Questa impostazione vale per tutti i canali 1 a 4.

- Nell'impostazione a sinistra, la curva produce un aumento rapido mano a mano che la dissolvenza dei canali si avvicina alla posizione più distante.
- Nell'impostazione a destra, la curva produce un aumento costante e neutrale nel corso della dissolvenza del canale.
- Nella posizione intermedia, viene prodotta una curva intermedia a metà fra le due viste.

21. Interruttore della curva di dissolvenza incrociata (CROSS FADER)

Questo interruttore permette all'utente di scegliere uno di tre tipi di curva di risposta della dissolvenza incrociata.

- Nell'impostazione a sinistra, la curva produce un aumento rapido del segnale. Non appena la leva della dissolvenza incrociata lascia il lato [A], viene prodotto il suono del canale [B].
- Nell'impostazione a destra, la curva produce un aumento costante e neutrale nel corso della dissolvenza incrociata.
- Nella posizione intermedia, viene prodotta una curva intermedia a metà fra le due viste.

22. Leva della dissolvenza incrociata

Emette il suono assegnato ai lati [A] e [B] a seconda dell'impostazione dell'interruttore **CROSS FADER ASSIGN** ed è soggetta alla curva di dissolvenza incrociata scelta con l'interruttore **CROSS FADER**.

Sezione di controllo dell'uscita principale

23. Manopola del livello di uscita principale (MASTER LEVEL)

Da usare per regolare il livello di uscita principale. (Gamma di regolazione: da $-\infty$ a 0 dB)

L'uscita principale è la somma dei segnali dai canali impostati su [THRU] con l'interruttore **CROSS FADER ASSIGN**, il segnale passato per la dissolvenza incrociata ed il segnale dal microfono 1 e microfono 2 (se il selettore di effetto si trova su [SND/RTN], l'ingresso **RETURN** viene anch'esso aggiunto).

24. Indicatori del livello principale (MASTER L, R)

Questi indicatori a segmenti visualizzano il livello di uscita dei canali L ed R. Gli indicatori possiedono una funzione di mantenimento del livello di picco per due secondi.

25. Manopola del bilanciamento principale (BALANCE)

Da usare per regolare il bilanciamento dei canali L/R per l'uscita principale, l'uscita di monitoraggio in cabina, l'uscita di registrazione e l'uscita digitale.

26. Selettore di uscita principale STEREO/MONO

Se impostato su [MONO], l'uscita principale diviene una combinazione mono di L+R.

Sezione di controllo di monitoraggio in cabina

27. Manopola di controllo BOOTH MONITOR

Questa manopola viene usata per regolare il volume di uscita del monitoraggio in cabina.

Il volume può venire regolato indipendentemente dal livello di volume principale. (Gamma di regolazione: da $-\infty$ a 0 dB)

Sezione di uscita in cuffia

28. Selettore di uscita della cuffia (MONO SPLIT/STEREO)

MONO SPLIT:

La sorgente audio scelta con il pulsante **CUE** della cuffia viene emessa dal canale L e l'audio principale viene mandato al canale R (solo se il pulsante **CUE** della cuffia viene usato per scegliere [MASTER]).

STEREO:

La sorgente audio scelta col pulsante della cuffia **CUE** viene riprodotta in stereo.

29. Manopola di missaggio della cuffia (MIXING)

Se girata in senso orario (verso [MASTER]), l'audio principale in uscita viene riprodotto in cuffia (solo se [MASTER] è stato scelto con il pulsante **CUE** della cuffia); se girata in senso antiorario (verso [CUE]), l'uscita delle cuffie diviene una miscela del monitoraggio degli effetti e del canale scelto con il pulsante **CUE** della cuffia.

30. Manopola di regolazione del livello della cuffia (LEVEL)

Regola il volume di uscita presso il connettore della cuffia. (Gamma di regolazione: da $-\infty$ a 0 dB)

31. Presa per cuffia (PHONES)

Sezione contatore BPM

32. Selettori del tempo (< BEAT >)

▶ (aumento del tempo): Raddoppia le battute per minuto calcolate (BPM).

◀ (diminuzione del tempo): Dimezza le battute per minuto calcolate (BPM).

(pag. 79)

- Alcuni effetti possono venire impostati su "3/4".

33. Pulsante di avvio/arresto MIDI (MIDI START/STOP)

Da usare per avviare e fermare la funzione di controllo MIDI (pag. 82). Quando questo controllo è attivato, il messaggio [MIDI START (STOP)] appare per due secondi sul display.

MIDI SNAP SHOT:

Quando il pulsante **MIDI START/STOP** viene tenuto premuto, uno snapshot viene mandato al componente MIDI esterno.

34. Pulsante della modalità di misurazione BPM (AUTO/TAP)

Ogni volta che questo pulsante viene premuto, la modalità di misurazione BPM cambia da [AUTO] a [TAP].

AUTO:

L'indicatore del display [AUTO] si illumina e il valore BPM viene calcolato automaticamente.

TAP:

Premendo il pulsante **TAP**, l'indicatore [TAP] del display si accende ed il valore BPM viene calcolato manualmente.

35. Pulsante TAP

Il valore BPM viene calcolato dagli intervalli fra una pressione e l'altra del pulsante **TAP**. Se il pulsante **TAP** viene premuto in modalità AUTO, la modalità TAP viene impostata automaticamente (impostazione manuale).

Sezione effetti di battuta

36. Selettore di effetti (DELAY, ECHO, REV DLY (REVERSE DELAY), PAN, TRANS, FILTER, FLANGER, PHASER, REVERB, ROBOT (ROBOT VOCODER), CHORUS, ROLL, REV ROLL (REVERSE ROLL), SND/RTN (SEND/RETURN))

Da usare per scegliere il tipo di effetto desiderato (pag. 77).

Se si usa un'unità effetti esterna collegata ai connettori **SEND** e **RETURN**, scegliere la posizione [SND/RTN].

37. Selettore del canale degli effetti (1, 2, 3, 4, MIC, CF.A, CF.B, MASTER)

Da usare per scegliere il canale cui applicare gli effetti (pag. 79). Se si sceglie [MIC], gli effetti vengono applicati sia al microfono 1 che a quello 2.

38. Manopola del parametro di effetto 1 [TIME (PARAMETER 1)]

Regola il parametro di tempo dell'effetto scelto (pagg. 79 e 81).

- Se la manopola **TIME** viene girata mentre il pulsante **TAP** è premuto, il valore BPM può venire impostato manualmente.
- Se la manopola **TIME** viene girata mentre si tengono premuti il pulsante **TAP** ed i pulsanti **AUTO/TAP**, il valore BPM può venire impostato in unità da 0,1 alla volta.

39. Manopola dell'effetto di parametro 2 [LEVEL/DEPTH (PARAMETER 2)]

Regola i parametri quantitativi dell'effetto scelto (pagg. 79 e 81).

40. Pulsante/indicatore di effetto (ON/OFF)

Attiva o disattiva un particolare effetto (pag. 79). All'accensione, gli effetti sono sempre spenti ed il pulsante acceso. Se gli effetti sono attivati (ON), il pulsante lampeggia.

Sezione effetti cromatici del suono

41. Selettori, e relative indicazioni, degli affetti cromatici (HARMONIC, SWEEP, FILTER, CRUSH)

Da usare per scegliere ed attivare o disattivare gli effetti cromatici (pag. 80). Il pulsante della funzione scelta lampeggia e l'effetto viene applicato ugualmente ai canali da 1 a 4. Quando si preme un pulsante che lampeggia, esso rimane illuminato e l'effetto viene disattivato. All'accensione, tutti gli effetti sono disattivati (e gli indicatori sono accesi).

42. Indicatori armonici

Se la modalità [HARMONIC] è attivata, questi indicatori si illuminano ed il colore dell'indicatore cambia a seconda dello status dell'effetto (pag. 80).

43. Manopola dei parametri degli effetti cromatici del suono (COLOR)

Usata per regolare parametri quantitativi per l'effetto scelto con i selettori degli effetti cromatici del suono (pagg. 80, 81).

44. Display

Per dettagli, consultare in proposito pagg. 73 e 74.

SEZIONE DISPLAY

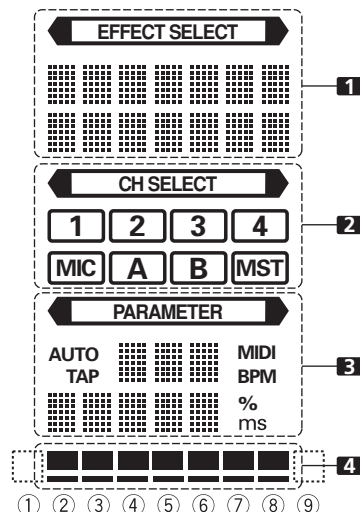

1. Sezione visualizzazione di effetti

L'indicatore <EFFECT SELECT> è sempre acceso ed il display alfanumerico (sette caratteri in due righe) indica il nome dell'effetto nel modo indicato di seguito. Inoltre, se un cambio di operazione viene eseguito nel modo visto nella tabella, i caratteri corrispondenti vengono visualizzati per due secondi, dopo di che il display torna al nome originale dell'effetto.

Cambio di operazione	Riga superiore/ inferiore	Display
All'avvio di operazioni MIDI	Superiore	MIDI
	Inferiore	START
All'arresto di operazioni MIDI	Superiore	MIDI
	Inferiore	STOP
Snapshot MIDI	Superiore	SNAP
	Inferiore	SHOT

2. Sezione del display di selezione dei canali

L'indicatore <CH SELECT> rimane acceso e la posizione del numero che corrisponde al selettore dell'effetto di canale scelto viene circondata da una cornice rossa.

3. Sezione del display dei parametri

<PARAMETER>:

L'indicatore <PARAMETER> rimane sempre acceso.

AUTO/TAP:

[AUTO] si illumina quando la modalità di misurazione BPM impostata è quella AUTO, mentre [TAP] si illumina quando la modalità di misurazione BPM impostata è quella (TAP).

Display del contatore BPM (3 cifre):

In modalità AUTO, visualizza il valore BPM rilevato automaticamente. Se il conteggio BPM non può venire rilevato automaticamente, il display lampeggia visualizzando il valore rilevato in precedenza. Nella modalità manuale (TAP), visualizza il valore BPM designato manualmente con TAP, ecc.

BPM:

Rimane sempre acceso

MIDI:

Visualizza la condizione di attivazione o disattivazione MIDI.

- L'indicatore si illumina dopo che il comando di inizio MIDI è stato emesso.
- L'indicatore si spegne dopo che il comando di fine MIDI è stato emesso.

Display del parametro 1 (5 cifre):

Visualizza i parametri designati per ciascun effetto. Se i selettori di battuta (BEAT ◀, ▶) vengono premuti, il cambiamento di battuta corrispondente viene visualizzato per un secondo. Se i selettori di battuta (BEAT ◀, ▶) vengono usati per impostare un valore fuori dalla gamma permessa, il numero attuale lampeggia ma non cambia.

Display delle unità (%/ms):

Si illumina in accordo con l'unità usata per ciascun effetto.

4. Sezione display delle battute

Visualizza la locazione del parametro 1 relativa al valore BPM (ritmo di 1/1) La riga inferiore è sempre illuminata. Se la locazione del parametro 1 si avvicina al valore di soglia, il valore corrispondente si illumina. Se il parametro 1 si trova fra i valori di soglia, l'indicatore lampeggia. Nonostante il display includa sette indicatori effettivi, le due estremità possono venire considerate loro stesse come indicatori e quindi vi sono in effetti nove posizioni diverse. Se i valori si trovano agli estremi, nessun indicatore si illumina.

Selettore di effetti	1 Display degli effetti		3 Display dei parametri				4 Display del ritmo								
	Superiore/ Inferiore	Nome dell'effetto	Valore minimo	Valore massimo	Valore predefinito	Unità	①	②	③	④	⑤	⑥	⑦	⑧	⑨
DELAY	Superiore	DELAY	1	4 000	500	ms	1/8	1/4	1/2	3/4	1/1	2/1	4/1	8/1	16/1
	Inferiore														
ECHO	Superiore	ECHO	1	4 000	500	ms	1/8	1/4	1/2	3/4	1/1	2/1	4/1	8/1	16/1
	Inferiore														
REV DLY	Superiore	REVERSE	10	4 000	500	ms	1/8	1/4	1/2	3/4	1/1	2/1	4/1	8/1	16/1
	Inferiore	DELAY													
PAN	Superiore	PAN	10	16 000	500	ms	1/16	1/8	1/4	1/2	1/1	2/1	4/1	8/1	16/1
	Inferiore														
TRANS	Superiore	TRANS	10	16 000	500	ms	1/16	1/8	1/4	1/2	1/1	2/1	4/1	8/1	16/1
	Inferiore														
FILTER	Superiore	FILTER	10	32 000	2 000	ms	1/4	1/2	1/1	2/1	4/1	8/1	16/1	32/1	64/1
	Inferiore														
FLANGER	Superiore	FLANGER	10	32 000	2 000	ms	1/4	1/2	1/1	2/1	4/1	8/1	16/1	32/1	64/1
	Inferiore														
PHASER	Superiore	PHASER	10	32 000	2 000	ms	1/4	1/2	1/1	2/1	4/1	8/1	16/1	32/1	64/1
	Inferiore														
REVERB	Superiore	REVERB	1	100	50	%	10	20	30	40	50	60	70	80	90
	Inferiore														
ROBOT	Superiore	ROBOT	-100	100	0	%	—	-100	-66	-50	0	26	50	100	—
	Inferiore														
CHORUS	Superiore	CHORUS	10	32 000	2 000	ms	1/4	1/2	1/1	2/1	4/1	8/1	16/1	32/1	64/1
	Inferiore														
ROLL	Superiore	ROLL	10	4 000	500	ms	1/16	1/8	1/4	1/2	1/1	2/1	4/1	8/1	16/1
	Inferiore														
REV ROLL	Superiore	REVERSE	10	4 000	500	ms	1/16	1/8	1/4	1/2	1/1	2/1	4/1	8/1	16/1
	Inferiore	ROLL													
SND/RTN	Superiore	SEND/													
	Inferiore	RETURN													

Le voci ombreggiate  non vengono visualizzate.

OPERAZIONI COL MIXER

OPERAZIONI DI BASE

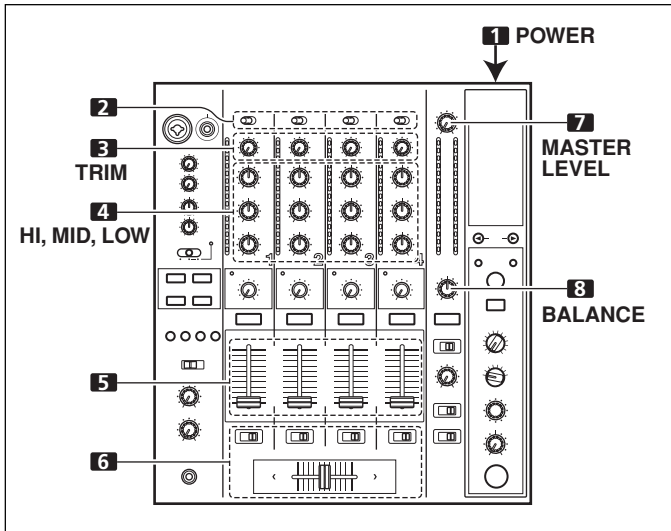

1. Portare l'interruttore **POWER** del pannello posteriore su **ON**.
2. Portare il selettore d'ingresso sul canale desiderato per scegliere un componente esterno.
 - Se si usa l'ingresso **CD** o **LINE**, l'interruttore **DIGITAL/CD** o **DIGITAL/LINE** del pannello dei collegamenti deve trovarsi su **[CD]** o **[LINE]**.
 - Se si usa un ingresso **DIGITAL**, l'interruttore **DIGITAL/CD** o **DIGITAL/LINE** del pannello dei collegamenti deve trovarsi su **[DIGITAL]**.
3. Usare la manopola **TRIM** per regolare il livello d'ingresso.
4. Usare le manopole di equalizzazione dei canali (**HI, MID, LOW**) per regolare i toni.
5. Usare la leva della dissolvenza dei canali per regolare il volume del canale scelto.
6. Per usare la dissolvenza incrociata con il canale scelto, impostare **CROSS FADER ASSIGN** sul canale di dissolvenza incrociata **A** o **B** ed azionare la leva della dissolvenza incrociata.
 - Se non si usa la dissolvenza, impostare il comando **CROSS FADER ASSIGN** su **[THRU]**.
7. Usare la manopola **MASTER LEVEL** per regolare il volume audio generale.
8. Usare la manopola **BALANCE** per regolare il bilanciamento del suono fra destra e sinistra.

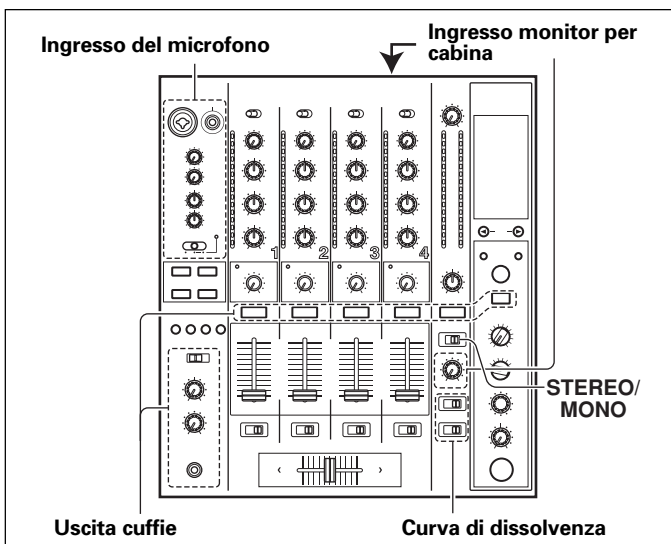

[Scelta della modalità stereo o mono]

Se l'interruttore **STEREO/MONO** si trova su **[MONO]**, l'uscita principale diviene una combinazione monofonica dei canali L+R.

[Ingresso del microfono]

1. Per usare un microfono, portare l'interruttore **MIC** su **[ON]** o **[TALK OVER]**.
 - Se l'interruttore si trova su **[TALK OVER]**, se un suono da oltre -15 dB viene rilevato dal microfono, l'uscita di tutte le sorgenti audio che non siano il microfono viene attenuata di 20 dB.
2. Usare la manopola **MIC 1 LEVEL** per regolare il volume di **MIC 1** e quella **MIC 2 LEVEL** per regolare il volume del suono **MIC 2**.
3. Usare le manopole di equalizzazione del microfono (**HI, LOW**) per regolare i toni del suono del microfono.
 - La funzione di equalizzazione del microfono funziona simultaneamente per il microfono 1 e 2.

[Uscita di monitoraggio in cabina]

1. Regolare l'interruttore **MIC SIGNAL** del pannello collegamenti per decidere se i suoni del microfono vengono emessi dal monitor in cabina.
 - Se si sceglie la posizione **[ADD]**, i suoni del microfono vengono emessi dal monitor in cabina, ma se si sceglie invece la posizione **[CUT]**, questi non vengono emessi.
2. Usare la manopola **BOOTH MONITOR** per regolare il volume del suono.
 - La manopola **BOOTH MONITOR** può venire usata per regolare il volume indipendentemente dalla manopola **MASTER LEVEL**.

[Uscita delle cuffie]

1. Usare i pulsanti **CUE** (canali 1 a 4, **MASTER**, unità effetti) per scegliere la sorgente.
 - Il pulsante **CUE** scelto si illumina di luce intensa.
2. Regolare l'interruttore (**MONO SPLIT/STEREO**).
 - Se si sceglie la posizione **[MONO SPLIT]**, il canale sinistro emette il suono scelto col pulsante **CUE**, mentre quello destro emette l'audio principale (solo quando il pulsante **CUE** per **[MASTER]** è su **ON**).
 - Se si sceglie la posizione **[STEREO]**, il suono corrispondente al pulsante **CUE** scelto viene emesso in stereo.
3. Quando **[MONO SPLIT]** viene scelto, usare la manopola **MIXING** per regolare il bilanciamento fra il canale sinistro (suono scelto con il pulsante **CUE**) e quello destro (suono principale - ma solo quando il pulsante **CUE** di **[MASTER]** si trova su **ON**).
 - Quando la manopola **MIXING** viene girata in senso orario (verso **[MASTER]**) (solo quando il pulsante **CUE** di **[MASTER]** si trova su **ON**) aumenta l'ingresso principale; se girata in senso antiorario (verso **[CUE]**), viene emesso il suono scelto col pulsante **CUE**.
4. Usare la manopola **LEVEL** per regolare il volume audio della cuffia.

[Scelta della curva di dissolvenza]

La variazione del volume di dissolvenza può venire impostata usando tre curve diverse.

- Usare il comando **CH FADER** per scegliere la curva di dissolvenza desiderata.
 - Nell'impostazione a sinistra, la curva produce un aumento rapido mano a mano che la dissolvenza dei canali si avvicina alla posizione più distante.
 - Nell'impostazione a destra, la curva produce un aumento costante e neutrale nel corso della dissolvenza del canale.
 - Nella posizione intermedia, viene prodotta una curva intermedia a metà fra le due viste.
 - Questa impostazione vale per tutti i canali 1 a 4.

■ Usare il comando CROSS FADER per scegliere la curva di dissolvenza incrociata.

- Nell'impostazione a sinistra, la curva produce un aumento rapido del segnale. Non appena la leva della dissolvenza incrociata lascia il lato [A], viene prodotto il suono del canale [B].
- Nell'impostazione a destra, la curva produce un aumento costante e neutrale nel corso della dissolvenza incrociata.
- Nella posizione intermedia, viene prodotta una curva intermedia a metà fra le due viste.
- Questa impostazione produce effetti di curva uguali sui due lati A e B.

FUNZIONE DI INIZIO DELLA DISSOLVENZA

Collegando il cavo di controllo del lettore CD DJ opzionale Pioneer, la dissolvenza dei canali e la dissolvenza incrociata possono venire usate per iniziare la riproduzione di CD.

Quando la leva della dissolvenza dei canali o quella della dissolvenza incrociata vengono mosse, la modalità di pausa del lettore CD viene a cessare ed automaticamente (e istantaneamente) inizia la riproduzione del brano scelto. Inoltre, quando la leva della dissolvenza viene riportata sulla sua posizione originale, il lettore CD torna al suo punto di attacco (ritorno al punto di attacco), permettendo così la riproduzione "sampler".

Inizio della riproduzione con dissolvenza e riproduzione a ritroso da punti di avvio

Quando il lettore CD assegnato al canale di dissolvenza A viene portato in modalità di attesa in un punto di attacco, spostando la leva di dissolvenza incrociata dal lato destro (lato B) a quello sinistro (lato A) si inizia automaticamente la riproduzione del canale A col lettore CD.

Quando la leva di dissolvenza incrociata raggiunge il lato sinistro (lato A), il lettore CD assegnato al canale B torna ad un punto di attacco (ritorno ad un punto di attacco). Inoltre, quando il lettore CD assegnato al canale B si trova in modalità di attesa presso un punto di attacco, spostando la leva di dissolvenza incrociata dal lato sinistro (A) a quello destro (B) si inizia automaticamente la riproduzione del canale B del lettore CD. Quando la leva di dissolvenza incrociata raggiunge il lato destro (lato B), il lettore CD assegnato al canale A torna ad un punto di attacco (ritorno ad un punto di attacco).

* La funzione di ritorno ad un punto di attacco ha luogo anche se il selettore d'ingresso non si trova su [CD/DIGITAL] o [LINE/DIGITAL].

[Inizio della riproduzione con la dissolvenza dei canali]

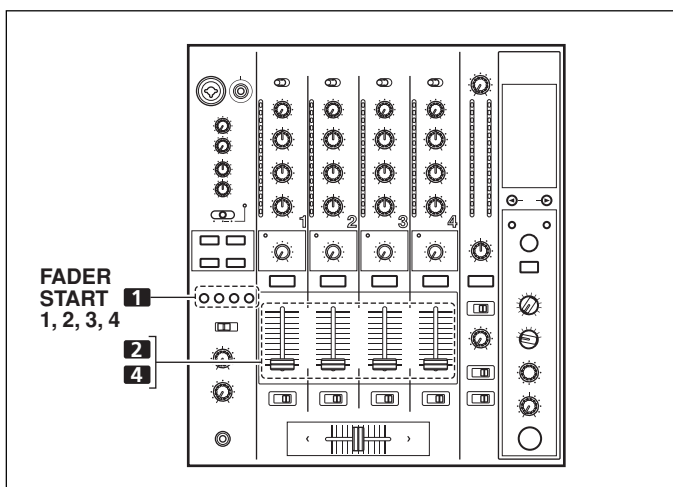

1. Premere il pulsante FADER START per il canale (1 a 4) collegato al lettore CD che volete controllare.
 - Il pulsante del canale scelto si illumina.
2. Portare la leva della dissolvenza dei canali su "0".

3. Portare il lettore CD sul punto di attacco desiderato ed attivare la modalità di attesa presso un punto di attacco.

- Se il punto di attacco è già stato fissato, non è necessario portare il lettore CD in pausa presso il punto di attacco.

4. Nel momento in cui volete iniziare la riproduzione, spostare la leva della dissolvenza dei canali.

- Il lettore CD inizia la riproduzione.
- Dopo l'inizio della riproduzione, se la leva della dissolvenza dei canali viene riportata su [0], il lettore CD torna al punto di attacco e si riporta nella modalità di attesa (ritorno ad un punto di attacco).

* Il controllo della riproduzione è possibile con la dissolvenza dei canali solo con l'interruttore CROSS FADER ASSIGN sulla posizione [THRU].

[Inizio della riproduzione con la dissolvenza incrociata]

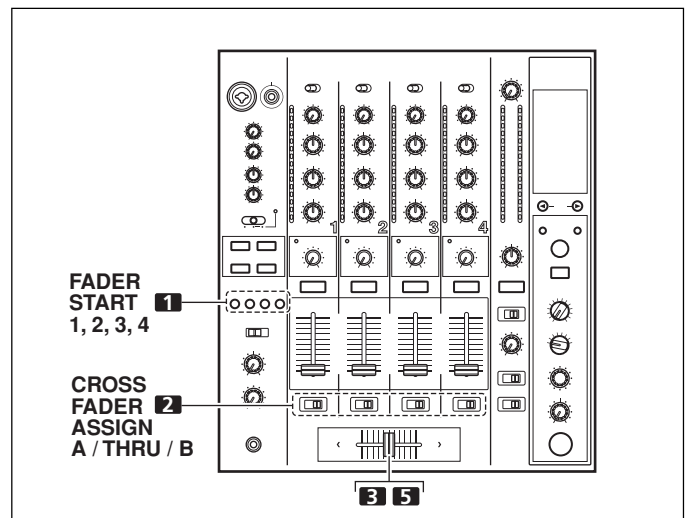

1. Premere il pulsante FADER START per il canale (1 a 4) collegato al lettore CD che volete controllare.

- Il pulsante del canale scelto si illumina.

2. Regolare l'interruttore CROSS FADER ASSIGN sul canale desiderato [A] o [B].

- Scegliere [A] per scegliere il canale A per la dissolvenza incrociata (lato sinistro).
- Scegliere [B] per scegliere il canale B per la dissolvenza incrociata (lato destro).

3. Spostare la leva della dissolvenza incrociata del tutto sul lato opposto a quello del lettore CD da cui iniziare.

4. Portare il lettore CD sul punto di attacco desiderato ed attivare la modalità di attesa presso un punto di attacco.

- Se il punto di attacco è già stato fissato, non è necessario portare il lettore CD in pausa presso il punto di attacco.

5. Nel momento in cui volete iniziare la riproduzione, spostare la leva della dissolvenza incrociata.

- Il lettore CD inizia la riproduzione.
- Iniziata la riproduzione, se la leva della dissolvenza incrociata viene portata del tutto sul lato opposto, il lettore CD assegnato al canale opposto torna al punto di attacco e si porta in modalità di attesa (ritorno al punto di attacco).

Nota:

La funzione di avvio della dissolvenza non viene attivata se i collegamenti digitali vengono usati da soli; per farne uso è necessario collegare anche i connettori analogici del lettore CD.

FUNZIONI DI EFFETTO

Quest'unità può produrre effetti ritmici sincronizzati col parametro BPM ed effetti cromatici del suono legati alle manopole **COLOR** di ciascun canale, per un totale di 18 effetti base (compresi quelli [SND/RTN]). Inoltre, cambiando i parametri di ciascun tipo di effetto è possibile ottenere una gamma estremamente ampia di variazioni. Questo è anche possibile cambiando i parametri del tempo con la manopola **TIME** (parametro 1) e quantitativi con la manopola **LEVEL/DEPTH** (parametro 2). Delle variazioni degli effetti cromatici del suono possono venire aggiunte cambiando la posizione delle manopole **COLOR**. Combinando effetti ritmici e cromatici del suono è possibile ottenere una gamma ancora più grande di effetti.

TIPI DI EFFETTI RITMICI

1. DELAY (ripetizione di suono)

Questa funzione permette di produrre un suono ritardato con un ritmo di 1/8, 1/4, 1/2, 3/4, 1/1, 2/1, 4/1, 8/1, o 16/1 in modo semplice e rapido. Ad esempio, se si aggiunge un suono ritardato con un tempo di 1/2, quattro battute diventano otto. Inoltre, aggiungendo un suono ritardato da 3/4, il tempo diviene sincopato.

Esempio

Originale
(4 battute)



Ritardo da 1/2
(8 battute)

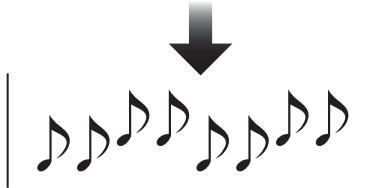

2. ECHO (suoni ripetuti multipli)

Questa funzione permette di produrre un eco con un ritmo di 1/8, 1/4, 1/2, 3/4, 1/1, 2/1, 4/1, 8/1, o 16/1 in modo semplice e rapido.

Ad esempio, se un eco da 1/1 viene usato per interrompere il suono, un suono in sincronia con la battuta viene prodotto insieme alla dissolvenza.

Inoltre, aggiungendo un eco da 1/1 al suono del microfono, questo viene ripetuto in sintonia con il tempo della musica.

Se un eco da 1/1 viene applicato alle voci di un brano, la canzone viene ad assomigliare ad un canone.

Esempio

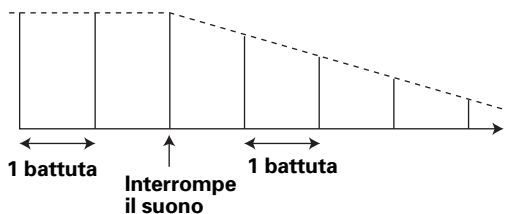

3. REVERSE DELAY (ripetizione di suono)

Questa funzione permette di produrre un suono ritardato invertito con un ritmo di 1/8, 1/4, 1/2, 3/4, 1/1, 2/1, 4/1, 8/1, o 16/1 in modo semplice e rapido.

Esempio

Originale

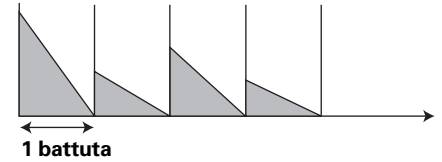

Ritardo inverso da 1/1

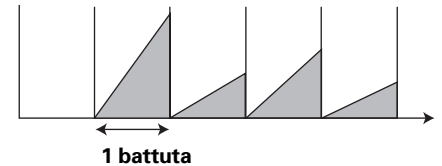

4. Auto PAN (L-R BALANCE)

Questa funzione distribuisce suoni in unità da 1/16, 1/8, 1/4, 1/2, 1/1, 2/1, 4/1, 8/1 o 16/1 nei canali destro e sinistro in sincronia con il ritmo (funzione auto beat pan).

È inoltre possibile eseguire la funzione auto beat pan per tempi brevi, permettendo ai suoni di venire distribuiti a destra e sinistra molto rapidamente, un effetto impossibile da ottenere manualmente.

Esempio

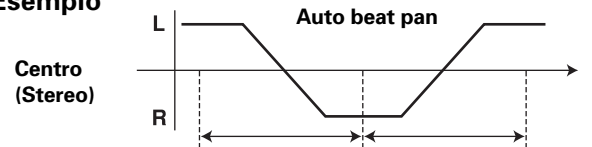

1 ciclo = tempo da 1/16, 1/8, 1/4, 1/2, 1/1, 2/1, 4/1, 8/1, o 16/1

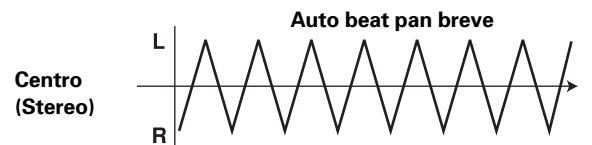

5. Auto TRANS

In unità di 1/16, 1/8, 1/4, 1/2, 1/1, 2/1, 4/1, 8/1 o 16/1, il suono viene automaticamente tagliato in sincronia con il ritmo.

Esempio

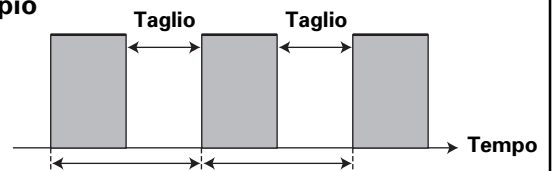

1 ciclo = tempo da 1/16, 1/8, 1/4, 1/2, 1/1, 2/1, 4/1, 8/1, o 16/1

6. FILTER

In unità di 1/4, 1/2, 1/1, 2/1, 4/1, 8/1, 16/1, 32/1 o 64/1, la frequenza di filtraggio viene cambiata, cambiando fortemente la coloritura.

Esempio

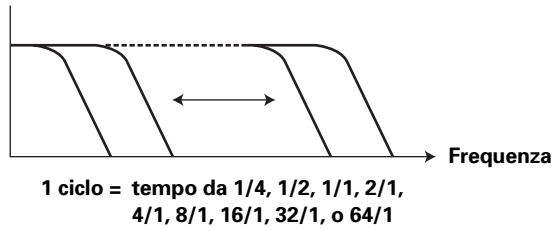

7. FLANGER

In unità da 1/4, 1/2, 1/1, 2/1, 4/1, 8/1, 16/1, 32/1, o 64/1, viene prodotto facilmente e velocemente un effetto di flanger.

Esempio

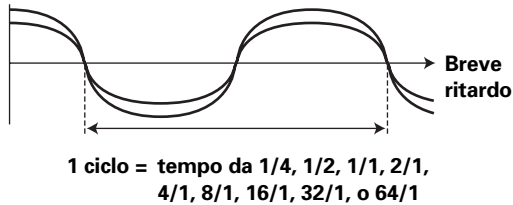

8. PHASER

In unità da 1/4, 1/2, 1/1, 2/1, 4/1, 8/1, 16/1, 32/1, o 64/1, viene prodotto facilmente e velocemente un effetto di phaser.

Esempio

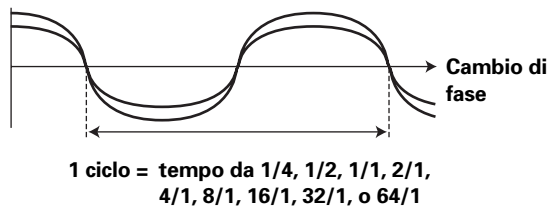

9. REVERB

Produce un effetto di riverbero.

10. ROBOT

I suoni ricevuti vengono riprodotti come se fossero prodotti da un robot.

11. CHORUS

Genera un effetto di coro in sincronia con battute da 1/8, 1/4, 1/2, 1/1, 2/1, 4/1, 8/1 o 16/1. Il suono prodotto sembra venire prodotto da varie sorgenti alla stessa altezza.

12. ROLL

Dei suoni da 1/16, 1/8, 1/4, 1/2, 1/1, 2/1, 4/1, 8/1 o 16/1 di battuta vengono registrati ed emessi ripetutamente. Inoltre, quando dei suoni vengono cambiati da 1/1 a 1/2 o 1/4 in sincronia con il tempo, viene prodotto un effetto roll.

Esempio

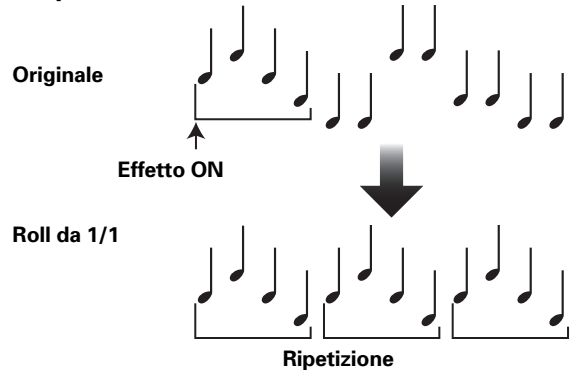

13. REVERSE ROLL

Dei suoni da 1/16, 1/8, 1/4, 1/2, 1/1, 2/1, 4/1, 8/1 o 16/1 di battuta vengono registrati, invertiti ed emessi ripetutamente. Inoltre, quando dei suoni vengono cambiati da 1/1 a 1/2 o 1/4 in sincronia con il tempo, viene prodotto un effetto roll invertito.

Esempio

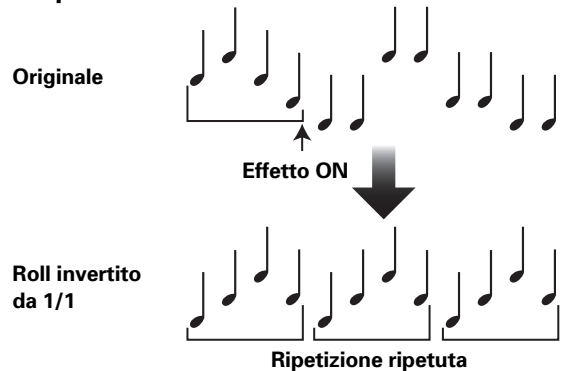

14. SEND/RETURN

Collegando un sampler o un'unità effetti è possibile ottenere una grande varietà di effetti.

PRODUZIONE DI EFFETTI DI RITMO

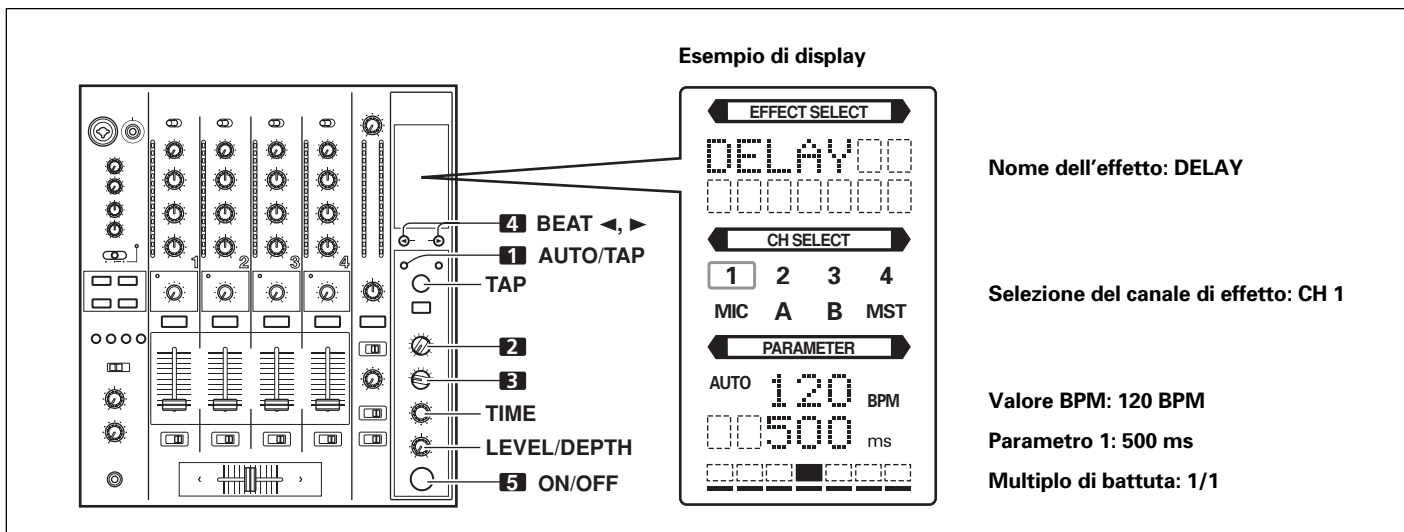

Gli effetti ritmici permettono la creazione istantanea di effetti di tempo in sincronia con il parametro BPM (battute per minuto), rendendo possibile la produzione di una grande varietà di effetti in sincronia col ritmo attuale anche durante i concerti.

1. Premere il pulsante AUTO/TAP per impostare la modalità di misurazione delle battute per minuto (BPM = velocità del pezzo).

AUTO: Il valore BPM del segnale ricevuto viene misurato automaticamente.

TAP: Il valore BPM viene immesso manualmente picchiando col pulsante **TAP**.

- Quando l'unità viene accesa, questa funzione torna sempre alla modalità **[AUTO]**.
- L'indicatore della modalità **[AUTO/TAP]** scelta si illumina sul display.
- Nel caso in cui il valore BPM del brano non possa venire rilevato automaticamente, il contatore BPM del display lampeggia immediatamente.
- La gamma effettiva della modalità **AUTO** è di 70 a 180 BPM.

Può non essere possibile misurare la velocità di alcuni brani in modo esatto.

In questo caso, usare la modalità **TAP** per impostare il valore BPM in modo manuale.

[Uso del pulsante TAP per l'impostazione manuale del valore BPM]

Se il pulsante TAP viene premuto due volte o più in sincronia con le battute (note da 1/4), il valore BPM è il valore medio registrato durante tale intervallo.

- Se la modalità BPM **[AUTO]** viene impostata, premendo il pulsante **TAP** si passa dalla modalità BPM a quella **TAP** e l'intervallo di pressione del pulsante **TAP** viene misurato.
- Se il valore BPM viene determinato col pulsante **TAP**, il multiplo della battuta diviene "1/1" (o "4/1", a seconda dell'effetto scelto) ed il tempo per 1 battuta (note da 1/4) o 4 battute viene impostato come tempo di effetto.
- Se la manopola **TIME** viene girata mentre il pulsante **TAP** è premuto, il valore BPM può venire impostato manualmente.

Se la manopola **TIME** viene girata mentre si tengono premuti il pulsante **TAP** ed i pulsanti **AUTO/TAP**, il valore BPM può venire impostato in unità da 0,1 alla volta.

2. Impostare il selettore di effetto sull'effetto desiderato.

- Il display visualizza anche il nome dell'effetto scelto.
- Per dettagli sui vari effetti, consultare le pagg. 77 a 78.

3. Impostare il selettore del canale degli effetti sul canale desiderato.

- L'indicatore del nome del canale sul display indica il canale scelto circondandolo con una cornice rossa.
- Se si sceglie **[MIC]**, l'effetto viene applicato sia al microfono 1 che a quello 2.

4. Premere il pulsante BEAT (◀, ▶) per scegliere un multiplo col quale sincronizzare l'effetto.

- Premendo ▶, il conteggio delle battute calcolate dal valore BPM viene raddoppiato, mentre premendo ◀ il conteggio delle battute calcolate dal valore BPM viene dimezzato (alcuni effetti permettono anche l'impostazione "3/4").
- Il multiplo scelto (posizione del parametro 1) viene visualizzato in sette sezioni (consultare in proposito pag. 74).
- La durata dell'effetto corrispondente al multiplo viene impostata automaticamente.
Esempio: Se BPM = 120
1/1 = 500 ms
1/2 = 250 ms
2/1 = 1 000 ms

5. Portare il pulsante ON/OFF su ON per attivare l'effetto.

- Ad ogni pressione del pulsante, l'effetto si alterna fra ON e OFF, ma al momento dell'accensione dell'unità, la funzione si trova sempre su **OFF**.
- Il pulsante **ON/OFF** lampeggia quando l'effetto è ON.

Parametro 1

Girando la manopola **TIME (PARAMETER 1)** si regola il parametro temporale (tempo) dell'effetto scelto.

Per quanto riguarda gli effetti della rotazione della manopola **TIME (PARAMETER 1)** sul parametro 1, consultare pag. 81.

Parametro 2

Girando la manopola **LEVEL/DEPTH (PARAMETER 2)** si regola il parametro quantitative dell'effetto scelto.

Per quanto riguarda gli effetti della rotazione della manopola **LEVEL/DEPTH (PARAMETER 2)** sul parametro 2, consultare pag. 81.

TIPO DI EFFETTO CROMATICO DEL SUONO

1. HARMONIC

Rileva la deviazione del suono ricevuto dall'altezza assoluta ed automaticamente lo riporta alla nota corretta più vicina. Girando la manopola, l'altezza/chiave può venire regolata entro una gamma di ± 6 semitoni.

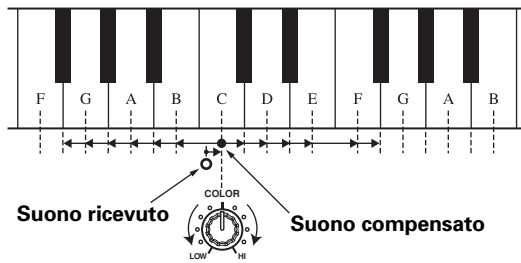

2. SWEEP

Questa funzione cambia la frequenza del filtro, producendo grandi cambiamenti di tono. Se la manopola viene girata in senso orario, l'effetto prodotto è quello di un filtro a banda passante, mentre girandola in senso antiorario si ottiene l'effetto opposto di arresto di banda.

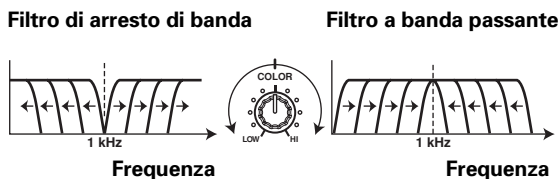

3. CRUSH

Questo effetto "stritola" il suono, dandogli un certo accento.

4. FILTER

La frequenza di filtraggio viene cambiata producendo forti cambiamenti del suono.

Girando la manopola verso destra si ottiene un filtro passa alto, mentre girandola verso sinistra si ottiene un filtro passa basso.

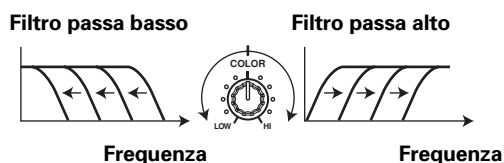

USO DEGLI EFFETTI CROMATICI DEL SUONO

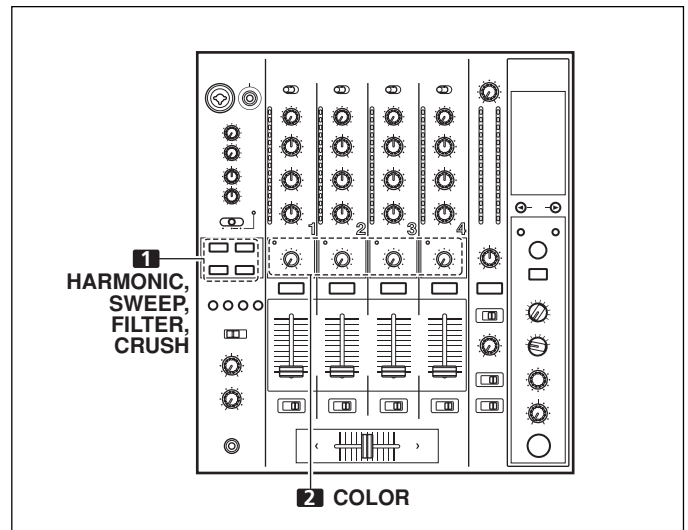

Gli effetti cromatici del suono sono legati alla manopola di effetto **COLOR** di ciascun canale.

* Gli effetti cromatici del suono non vengono applicati al segnale ricevuto da microfoni.

1. Premere i selettori dell'effetto cromatico del suono desiderato (HARMONIC, SWEEP, FILTER, CRUSH) per impostare l'effetto desiderato.

HARMONIC:

Applica un effetto di spostamento dell'altezza adatto alla chiave del pezzo.

SWEEP:

Il brano passa per il filtro e viene emesso.

CRUSH:

Il suono viene "stritolato" ed emesso.

FILTER:

Il brano viene filtrato ed emesso.

- Il pulsante dell'effetto scelto lampeggia.
- L'effetto scelto viene applicato in modo uguale ai canali da 1 a 4.
- Se il pulsante che lampeggia viene premuto, esso rimane acceso e l'effetto viene disattivato.
- All'accensione, tutti gli effetti sono disattivati (e gli indicatori sono accesi).

2. Usare la manopola degli effetti cromatici del suono (COLOR) per regolare la quantità di effetto applicato.

- Il parametro può venire regolato indipendentemente per ciascuno dei canali.
- Il colore dell'indicatore degli effetti armonici cambia ad indicare la regolazione dell'effetto armonico stesso.
Rosso: Non si adatta alla frequenza della chiave.
Verde: Si adatta alla frequenza della chiave.

PARAMETRI DEGLI EFFETTI

Effetti di tempo

Nome	Parametro dell'interruttore delle battute	Parametro 1 (manopola TIME)		Parametro 2 (Manopola MIX/DEPTH)
		Contenuto	Gamma di impostazione (unità)	
1 DELAY	Imposta il tempo di ritardo fra 1/8 e 16/1 di battuta del tempo BPM.	Imposta il tempo di ritardo.	1 a 4 000 (ms)	Imposta il bilanciamento fra il suono originale e quello ritardato.
2 ECHO (*1)	Imposta il tempo di ritardo fra 1/8 e 16/1 di battuta del tempo BPM.	Imposta il tempo di ritardo.	1 a 4 000 (ms)	Imposta il bilanciamento fra il suono originale e quello di eco.
3 REVERSE DELAY	Imposta il tempo di ritardo fra 1/8 e 16/1 di battuta del tempo BPM.	Imposta il tempo di ritardo.	10 a 4 000 (ms)	Imposta il bilanciamento fra il suono originale e quello ritardato.
4 PAN	Imposta un tempo fra 1/16 e 16/1 di battuta del tempo BPM per la distribuzione destra/sinistra.	Imposta il tempo degli effetti.	10 a 16 000 (ms)	Imposta il bilanciamento fra il suono originale e quello di effetto.
5 TRANS	Imposta il tempo di taglio fra 1/16 e 1/16 di battuta del tempo BPM.	Imposta il tempo degli effetti.	10 a 16 000 (ms)	Imposta il bilanciamento fra il suono originale e quello di effetto.
6 FILTER	Il ciclo dello spostamento della frequenza di taglio viene impostato in unità da 1/4 a 64/1 di battuta del tempo BPM.	Imposta il ciclo dello spostamento del tempo di taglio.	10 a 32 000 (ms)	La quantità di effetto applicato aumenta quando la manopola viene girata in senso orario.
7 FLANGER	Il ciclo flanger shift viene impostato in unità da 1/4 a 64/1 di battuta del tempo BPM.	Imposta il ciclo di spostamento dell'effetto flanger.	10 a 32 000 (ms)	La quantità di effetto applicato aumenta quando la manopola viene girata in senso orario. Se la manopola viene girata del tutto in senso orario, si sente solo il suono originale.
8 PHASER	Il ciclo phaser effect viene impostato in unità da 1/4 a 64/1 di battuta del tempo BPM.	Imposta il ciclo di spostamento dell'effetto di spostamento di fase.	10 a 32 000 (ms)	La quantità di effetto applicato aumenta quando la manopola viene girata in senso orario. Se la manopola viene girata del tutto in senso orario, si sente solo il suono originale.
9 REVERB (*1)	Il riverbero viene impostato su di un valore dall'1 al 100 %.	Imposta la quantità di riverbero.	1 a 100 (%)	Imposta il bilanciamento fra il suono originale e quello di effetto.
10 ROBOT	Imposta l'altezza dell'effetto robot entro una gamma che va da -100 a +100 %.	Imposta l'altezza dell'effetto robot.	-100 a +100 (%)	La quantità di effetto applicato aumenta quando la manopola viene girata in senso orario.
11 CHORUS	Il ciclo chorus sound waver viene impostato in unità da 1/4 a 64/1 di battuta del tempo BPM.	Imposta il ciclo chorus sound harmonic.	10 a 32 000 (ms)	Imposta il bilanciamento del suono chorus.
12 ROLL (*2)	L'effetto temporale viene impostato su di un valore da 1/16 a 16/1 di battuta del BPM.	Imposta il tempo degli effetti.	1 a 4 000 (ms)	Imposta il bilanciamento fra il suono originale e quello roll.
13 REVERSE ROLL (*2)	L'effetto temporale viene impostato su di un valore da 1/16 a 16/1 di battuta del BPM.	Imposta il tempo degli effetti.	1 a 4 000 (ms)	Imposta il bilanciamento fra il suono originale e quello roll.
14 SEND/RETURN	—	—	—	Imposta il volume del suono RETURN in arrivo.

(*1) Anche se il monitoraggio degli effetti è attivato, se non viene emesso suono dal canale verso l'uscita principale l'effetto sonoro non viene prodotto.

(*2) Se l'effetto è disattivato (OFF), esso non viene prodotto anche se il monitoraggio è impostato sugli effetti.

Effetti cromatici del suono

Nome	Parametro (Manopola COLOR)
1 HARMONIC	Imposta lo spostamento dell'altezza in una gamma di ±6 semitoni. Girando la manopola verso destra aumenta lo spostamento di altezza di +6 mezzi toni, mentre girandola verso sinistra lo si diminuisce di -6 mezzi toni.
2 SWEEP	Imposta la frequenza di taglio del filtro. Girando la manopola in senso orario si produce un effetto a banda passante; girandola in senso antiorario si ottiene un effetto di arresto di banda.
3 CRUSH	Imposta la quantità di effetto crush del suono ricevuto. Girare la manopola in senso antiorario per enfatizzare i bassi e in senso orario per enfatizzare gli acuti.
4 FILTER	Imposta la frequenza di taglio del filtro. Girando la manopola verso destra si passa al filtro passa alto; girandola verso sinistra si passa al filtro passa basso.

IMPOSTAZIONI MIDI

MIDI sta per "Musical Instrument Digital Interface" ed è un protocollo sviluppato per scambiare dati fra strumenti elettronici e computer. Per collegare componenti dotati di connettori MIDI e permettere lo scambio di dati è necessario un cavo MIDI.

Il DJM-800 usa il protocollo MIDI per trasmettere e ricevere dati sul funzionamento dei componenti e sui valori BPM (orologio di sincronizzazione).

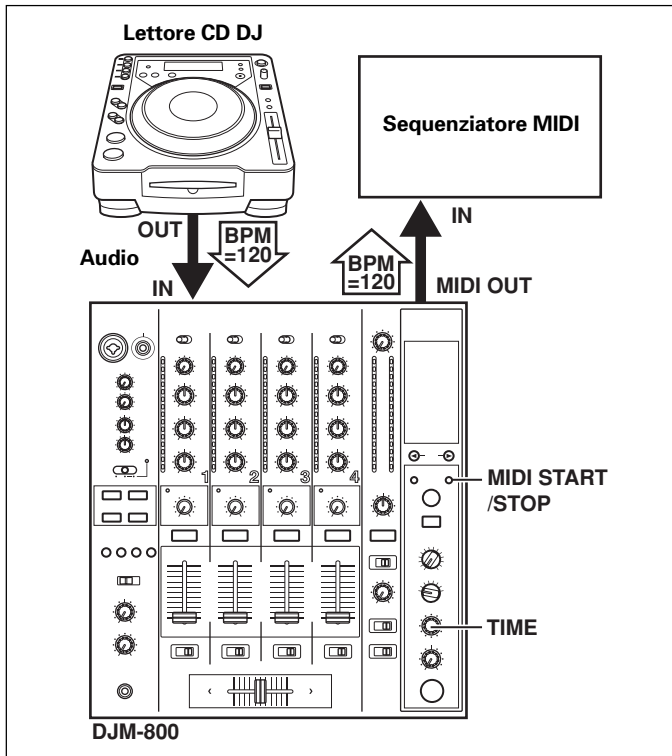

SINCRONIZZAZIONE DI SEGNALI AUDIO CON UN SEQUENZIATORE ESTERNO O USO DI INFORMAZIONI DAL DJM-800 PER CONTROLLARE UN SEQUENZIATORE ESTERNO

1. Usare un cavo MIDI da acquistare separatamente per collegare il connettore MIDI OUT del DJM-800 al connettore MIDI IN del sequenziatore MIDI.

- Impostare la modalità di sincronizzazione del sequenziatore MIDI su "Slave".
- I sequenziatori MIDI che non supportano l'orologio di sincronizzazione MIDI non possono venire sincronizzati.
- La sincronizzazione può non essere ottenibile se il valore BPM del brano non viene rilevato e misurato bene.
- I valori BPM impostati in modalità TAP possono venire usati anche per emettere il segnale dell'orologio di sincronizzazione.

2. Premere il pulsante MIDI START/STOP.

- La gamma di uscita dell'orologio di sincronizzazione MIDI è di 40 a 250 BPM.

Nota:

- La misurazione accurata delle BPM può essere impossibile con certi brani.

[Impostazione del canale MIDI]

Il canale MIDI (1 a 16) può venire impostato e memorizzato.

1. Mentre si tiene premuto il pulsante MIDI START/STOP, portare il pulsante di alimentazione su ON.

- Sul display appare l'indicazione [MIDI CH SETTING] e quest'unità si porta in modalità di impostazione MIDI.

2. Girare la manopola TIME per scegliere il canale MIDI.

3. Premere il pulsante MIDI START/STOP.

- Il canale MIDI viene memorizzato.

4. Spegnerne quest'unità.

MESSAGGI MIDI

Categoria	Nome dell'interruttore	Tipo di interruttore	Messaggi MIDI						Commenti
			MSB			LSB			
CH1	TRIM	VR	Bn	01	dd				0 a 127
	HI	VR	Bn	02	dd				0 a 127
	MID	VR	Bn	03	dd				0 a 127
	LOW	VR	Bn	04	dd				0 a 127
	COLOR	VR	Bn	05	dd				0 a 127
	CUE	BUTTON	Bn	46	dd				OFF=0, ON=127
	FADER	VR	Bn	11	dd				0 a 127
CH2	CF ASSIGN	SW	Bn	41	dd				0, 64, 127
	TRIM	VR	Bn	06	dd				0 a 127
	HI	VR	Bn	07	dd				0 a 127
	MID	VR	Bn	08	dd				0 a 127
	LOW	VR	Bn	09	dd				0 a 127
	COLOR	VR	Bn	0A	dd				0 a 127
	CUE	BUTTON	Bn	47	dd				OFF=0, ON=127
CH3	FADER	VR	Bn	12	dd				0 a 127
	CF ASSIGN	SW	Bn	42	dd				0, 64, 127
	TRIM	VR	Bn	0C	dd				0 a 127
	HI	VR	Bn	0E	dd				0 a 127
	MID	VR	Bn	0F	dd				0 a 127
	LOW	VR	Bn	15	dd				0 a 127
	COLOR	VR	Bn	16	dd				0 a 127
CUE	BUTTON	Bn	48	dd				OFF=0, ON=127	
CH3	FADER	VR	Bn	13	dd				0 a 127
	CF ASSIGN	SW	Bn	43	dd				0, 64, 127

Categoria	Nome dell'interruttore	Tipo di interruttore	Messaggi MIDI						Commenti
			MSB			LSB			
CH4	TRIM	VR	Bn	50	dd				0 a 127
	HI	VR	Bn	51	dd				0 a 127
	MID	VR	Bn	5C	dd				0 a 127
	LOW	VR	Bn	52	dd				0 a 127
	COLOR	VR	Bn	53	dd				0 a 127
	CUE	BUTTON	Bn	49	dd				OFF=0, ON=127
	FADER	VR	Bn	14	dd				0 a 127
	CF ASSIGN	SW	Bn	44	dd				0, 64, 127
CROSS FADER	CROSS FADER	VR	Bn	0B	dd				0 a 127
FADER CURVE	CH CURVE	SW	Bn	5E	dd				0, 64, 127
	CROSS CURVE	SW	Bn	5F	dd				0, 64, 127
MASTER	MASTER LEVEL	VR	Bn	18	dd				0 a 127
	BALANCE	VR	Bn	17	dd				0 a 127
	CUE	BUTTON	Bn	4A	dd				OFF=0, ON=127
BOOTH	MONITOR	VR	Bn	19	dd				0 a 127
EFFECT	BEAT LEFT	BUTTON	Bn	4C	dd				OFF=0, ON=127
	BEAT RIGHT	BUTTON	Bn	4D	dd				OFF=0, ON=127
	AUTO/TAP	BUTTON	Bn	45	dd				OFF=0, ON=127
	TAP	BUTTON	Bn	4E	dd				OFF=0, ON=127
	CUE	BUTTON	Bn	4B	dd				OFF=0, ON=127
	EFFECT SELECT	SW	Cn	pc					Vedere "CAMBIO DI PROGRAMMA" qui di seguito.
	CH SELECT	SW	Cn	pc					
	TIME	SW	Bn	0D	MSB	Bn	2D	LSB	Valore TIME; FLANGER, PHASER, CHORUS, FILTER vengono portati a 1/2 del loro valore; i valori negativi vengono resi positivi.
	LEVEL/DEPTH	VR	Bn	5B	dd				0 a 127
EFFECT ON/OFF	BUTTON	Bn	40	dd				OFF=0, ON=127	
MIC	HI	VR	Bn	1E	dd				0 a 127
	LOW	VR	Bn	1F	dd				0 a 127
(SOUND COLOR FX)	HARMONIC	BUTTON	Bn	54	dd				OFF=0, ON=127
	SWEEP	BUTTON	Bn	55	dd				OFF=0, ON=127
	CRUSH	BUTTON	Bn	56	dd				OFF=0, ON=127
	FILTER	BUTTON	Bn	57	dd				OFF=0, ON=127
	(FADER START)	1	BUTTON	Bn	58	dd			
	2	BUTTON	Bn	59	dd				OFF=0, ON=127
	3	BUTTON	Bn	5A	dd				OFF=0, ON=127
	4	BUTTON	Bn	5D	dd				OFF=0, ON=127
(HEAD PHONES)	MIXING	VR	Bn	1B	dd				0 a 127
	LEVEL	VR	Bn	1A	dd				0 a 127
MIDI	START	BUTTON	FA						
	STOP	BUTTON	FC						

CAMBIO DI PROGRAMMA

MSB			LSB				
0	0	EFFSEL2	EFFSEL1	EFFSELO	EFFCH2	EFFCH1	EFFCH0

• EFFECT SEL

BEAT

EFFSEL2	EFFSEL1	EFFSELO	
0	0	1	DELAY
0	1	0	ECHO
—	—	—	REV DELAY
0	1	1	PAN
1	0	0	TRANS
1	0	1	FILTER
1	1	0	FLANGER
1	1	1	PHASER
—	—	—	REVERB
—	—	—	ROBOT
—	—	—	CHORUS
—	—	—	ROLL
—	—	—	REV ROLL
—	—	—	SND/RTN

• EFFECT SEL

EFFCH2	EFFCH1	EFFCH0	
0	0	1	1
0	1	0	2
0	1	1	3
1	0	0	4
1	0	1	MIC
1	1	0	CF.A
1	1	1	CF.B
—	—	—	MST

SNAPSHOT

Una volta che il DJM-800 viene impostato con parametri per un certo fine, questi parametri possono venire memorizzati in un cosiddetto snapshot. Quando uno snapshot dello status attuale viene memorizzata, tutti i messaggi di modifica dei controlli e dei programmi vengono trasmessi. Tener premuto il pulsante **MIDI START/STOP** per inviare lo snapshot.

DIAGNOSTICA

Errori di uso vengono spesso scambiati per problemi o disfunzioni. Se si ritiene che vi siano dei problemi nel funzionamento di questo apparecchio controllare i punti elencati qui di seguito. Alle volte le disfunzioni possono derivare da altri componenti collegati al sistema e si consiglia quindi di controllare il funzionamento anche di tutte le altre apparecchiature elettriche in uso.

Se il problema persiste anche dopo l'esecuzione dei controlli descritti qui di seguito, rivolgersi ad un tecnico qualificato o al più vicino centro di assistenza PIONEER.

Problema	Causa possibile	Rimedio
Alimentazione assente	<ul style="list-style-type: none"> ● Il cavo di alimentazione è scollegato. 	<ul style="list-style-type: none"> ● Collegare ad una presa di corrente.
Suono assente o di basso volume.	<ul style="list-style-type: none"> ● Il selettore d'ingresso non è regolato correttamente. ● Il selettore di ingresso DIGITAL/CD o DIGITAL/LINE del pannello posteriore è regolato in modo scorretto. ● I cavi di collegamento sono collegati scorrettamente o i collegamenti sono allentati. ● Gli spinotti o le prese sono sporchi. ● L'interruttore dell'attenuatore di uscita principale del pannello posteriore (MASTER ATT) è impostato su -12 dB, ecc. 	<ul style="list-style-type: none"> ● Impostare il selettore di ingresso sulla posizione di un componente di riproduzione. ● Portare il selettore d'ingresso DIGITAL/CD o DIGITAL/LINE sulla posizione del componente che sta riproducendo. ● Correggere i collegamenti. ● Prima di procedere con i collegamenti, pulire gli spinotti e le prese. ● Regolare l'interruttore dell'attenuatore principale del pannello posteriore (MASTER ATT).
Il suono del microfono non viene prodotto con l'uscita BOOTH .	<ul style="list-style-type: none"> ● L'interruttore MIC SIGNAL del pannello posteriore è impostato su [CUT]. 	<ul style="list-style-type: none"> ● Portare l'interruttore MIC SIGNAL del pannello posteriore su [ADD].
Nessun segnale digitale in uscita.	<ul style="list-style-type: none"> ● La frequenza di campionamento (fs) non è adatta alle caratteristiche del componente collegato. 	<ul style="list-style-type: none"> ● Portare il selettore della frequenza di campionamento del pannello posteriore sulla posizione adatta alle caratteristiche del componente collegato.
Il suono è distorto.	<ul style="list-style-type: none"> ● Livello di uscita principale eccessivo. ● Il livello di ingresso è eccessivo. 	<ul style="list-style-type: none"> ● Regolare la manopola del livello di uscita principale (MASTER LEVEL) o l'interruttore dell'attenuatore di uscita principale (MASTER ATT). ● Regolare la manopola TRIM in modo che il livello di ingresso si avvicini agli 0 dB sull'indicatore del livello dei canali.
La dissolvenza incrociata non funziona.	<ul style="list-style-type: none"> ● L'impostazione dell'interruttore CROSS FADER ASSIGN ([A], [THRU] o [B]) è scorretta. 	<ul style="list-style-type: none"> ● Impostare correttamente l'interruttore CROSS FADER ASSIGN sulla posizione del canale desiderato.
L'inizio della dissolvenza non è eseguibile con il lettore CD.	<ul style="list-style-type: none"> ● Il pulsante FADER START si trova su OFF. ● La presa CONTROL del pannello posteriore non è collegata al lettore CD. ● Solo la presa CONTROL del pannello posteriore è collegata al lettore CD. 	<ul style="list-style-type: none"> ● Portare il pulsante FADER START su ON. ● Usare un cavo di controllo per collegare le prese CONTROL di un mixer e di un lettore CD. ● Collegare sia le prese CONTROL che i connettori di ingresso analogici.
Gli effetti non funzionano.	<ul style="list-style-type: none"> ● L'impostazione del selettore del canale degli effetti è scorretta. ● La manopola di regolazione del parametro di effetto 2 (LEVEL/DEPTH) si trova su [MIN]. 	<ul style="list-style-type: none"> ● Scegliere correttamente il canale cui applicare gli effetti. ● Regolare la manopola di regolazione del parametro 2 degli effetti (LEVEL/DEPTH).
L'unità effetti esterna non funziona.	<ul style="list-style-type: none"> ● Il selettore di effetti non si trova su [SND/RTN]. ● L'unità effetti non è collegata al connettore SEND/RETURN del pannello posteriore. ● Il selettore del canale degli effetti non è regolato correttamente. 	<ul style="list-style-type: none"> ● Portare il selettore degli effetti su [SND/RTN]. ● Collegare l'unità effetti ai connettori SEND/RETURN del pannello posteriore. ● Usare il selettore del canale degli effetti per scegliere la sorgente audio alla quale applicare gli effetti.
I suoni dall'unità effetti esterna sono distorti.	<ul style="list-style-type: none"> ● Il livello di ingresso dell'unità effetti esterna è troppo alto. 	<ul style="list-style-type: none"> ● Abbassare il livello di uscita dell'unità effetti esterna.
Il valore BPM non è misurabile. Il valore BPM misurato non è corretto.	<ul style="list-style-type: none"> ● Il livello di ingresso è troppo alto o troppo basso. ● Il valore BPM potrebbe non essere misurabile correttamente con alcuni brani. 	<ul style="list-style-type: none"> ● Regolare la manopola TRIM in modo che il livello di ingresso si avvicini agli 0 dB sull'indicatore del livello dei canali. ● Regolare anche gli altri canali in modo che i livelli di ingresso si avvicinino a 0 dB nell'indicatore del livello dei canali. ● Premere il pulsante TAP per impostare il valore BPM manualmente.
Il valore BPM misurato è differente dal valore menzionato sul CD.	<ul style="list-style-type: none"> ● Possono esistere alcune differenze nel metodo di rilevamento del valore BPM. 	<ul style="list-style-type: none"> ● Nessun rimedio è necessario.
Il sequenziatore MIDI non può venire sincronizzato.	<ul style="list-style-type: none"> ● La modalità di sincronizzazione del sequenziatore MIDI non è quella "Slave". ● Il sequenziatore MIDI non è di tipo supportato. 	<ul style="list-style-type: none"> ● Impostare la modalità di sincronizzazione del sequenziatore MIDI su "Slave". ● I sequenziatori MIDI che non supportano l'orologio di sincronizzazione MIDI non possono venire sincronizzati.

L'elettricità statica, o altre interferenze esterne, possono causare disfunzioni dell'apparecchio. Per ripristinare il funzionamento normale, disattivare l'apparecchio, attendere brevemente, e riattivarlo.

CARATTERISTICHE TECNICHE

1. Generali

Alimentazione	C.a. da 220 V a 240 V, 50 Hz/60 Hz
Consumo	30 W
Temperatura di lavoro	Da +5 °C a +35 °C
Umidità di lavoro	Dal 5 % all'85 % (senza condensa)
Peso	7,5 kg
Dimensioni massime	320 (L) × 381 (P) × 108 (A) mm

2. Sezione audio

Frequenza di campionamento	96 kHz
Convertitore A/D, D/A	24 bit
Risposta in frequenza	
LINE	Da 20 Hz a 20 kHz
MIC	Da 20 Hz a 20 kHz
PHONO	Da 20 Hz a 20 kHz (RIAA)
Rapporto S/R (al livello di uscita dichiarato)	
LINE	104 dB
PHONO	88 dB
MIC	84 dB
Distorsione (LINE-MASTER 1)	0,005 %
Livello di ingresso/impedenza di ingresso standard	
PHONO 2 a 4	-52 dBu/47 kΩ
MIC 1, MIC 2	-52 dBu/3 kΩ
LINE, LINE/CD 1 a 4	-12 dBu/22 kΩ
RETURN	-12 dBu/22 kΩ
Livello di uscita/impedenza di carico/impedenza di uscita standard	
MASTER 1	+2 dBu/600 Ω/10 Ω o meno
MASTER 2	+2 dBu/10 kΩ/1 kΩ
REC	-8 dBu/10 kΩ/1 kΩ
BOOTH	+2 dBu/600 Ω/600 Ω
SEND	-12 dBu/10 kΩ/1 kΩ
PHONES	+8,5 dBu/32 Ω/22 Ω o meno
Livelli di uscita/impedenza di carico dichiarati	
MASTER 1	+22 dBu/600 Ω
MASTER 2	+20 dBu/10 kΩ
Crosstalk (LINE)	88 dB
Risposta di equalizzazione dei canali	
HI	da -26 dB a +6 dB (13 kHz)
MID	da -26 dB a +6 dB (1 kHz)
LOW	da -26 dB a +6 dB (70 Hz)
Risposta di equalizzazione del microfono	
HI	da -12 dB a +6 dB (10 kHz)
LOW	da -12 dB a +6 dB (100 Hz)

3. Connettori di ingresso/uscita

Connettori di ingresso PHONO	
Prese RCA	3
Connettori di ingresso LINE/CD	
Prese RCA	4
Connettori di ingresso LINE	
Prese RCA	1
Connettori di ingresso MIC	
Connettore XLR/presa fono (Ø: 6,3 mm)	1
Presse fono (Ø: 6,3 mm)	1
Connettori di ingresso coassiali DIGITAL	
Prese RCA	4
Connettori di ingresso RETURN	
Prese fono (Ø: 6,3 mm)	1
Connettori di uscita MASTER	
Connettori XLR	1
Prese RCA	1
Connettori di uscita BOOTH	
Prese fono (Ø: 6,3 mm)	1
Connettori di uscita REC	
Prese RCA	1
Connettori di uscita SEND	
Prese fono (Ø: 6,3 mm)	1
Connettore di uscita coassiali DIGITAL	
Presse RCA	1
Connettore MIDI OUT	
5 piedini, DIN	1
Connettore di uscita PHONES	
Presse fono stereo (Ø: 6,3 mm)	1
Connettore di controllo (CONTROL)	
Presse fono mini (Ø: 3,5 mm)	4

4. Accessori

Istruzioni per l'uso	1
Cavo di alimentazione	1

Caratteristiche tecniche ed aspetto soggetti a modifiche senza preavviso.

Hartelijk dank voor de aanschaf van dit Pioneer produkt. Lees de gebruiksaanwijzing aandachtig door zodat u het apparaat op de juiste wijze kunt bedienen. Bewaar de gebruiksaanwijzing voor het geval u deze in de toekomst nogmaals nodig heeft.

Het is mogelijk dat in bepaalde landen of gebieden de uitvoering van de netstekker en het stopcontact verschilt van hetgeen in deze gebruiksaanwijzing is afgebeeld. De aansluitmethode en bediening zijn in dergelijke gevallen echter precies hetzelfde. K015 Du

BELANGRIJK



De lichtflash met pijlpuntstool in een gelijkzijdige driehoek is bedoeld om de aandacht van de gebruikers te trekken op een niet geïsoleerde "gevaarlijke spanning" in het toestel, welke voldoende kan zijn om bij aanraking een elektrische shock te veroorzaken.

CAUTION

RISK OF ELECTRIC SHOCK
DO NOT OPEN



WAARSCHUWING:
OM HET GEVAAR VOOR EEN ELEKTRISCHE SHOCK TE VOORKOMEN, DEKSEL (OF RUG) NIET VERWIJDEREN. AAN DE BINNENZIJDE BEVINDEN ZICH GEEN ELEMENTEN DIE DOOR DE GEBRUIKER KUNNEN BEDIEND WORDEN. ENKEL DOOR GEKwalificeerd PERSONEEL TE BEDIENEN.

Het uitroepteken in een gelijkzijdige driehoek is bedoeld om de aandacht van de gebruiker te trekken op de aanwezigheid van belangrijke bedienings- en onderhoudsinstructies in de handleiding bij dit toestel.

D3-4-2-1-1_Du

Als de netstekker van dit apparaat niet geschikt is voor het stopcontact dat u wilt gebruiken, moet u de stekker verwijderen en een geschikte stekker aanbrengen. Laat het vervangen en aanbrengen van een nieuwe netstekker over aan vakkundig onderhoudspersoneel. Als de verwijderde stekker per ongeluk in een stopcontact zou worden gestoken, kan dit resulteren in een ernstige elektrische schok. Zorg er daarom voor dat de oude stekker na het verwijderen op de juiste wijze wordt weggegooid.

Haal de stekker van het netsnoer uit het stopcontact wanneer u het apparaat geruime tijd niet denkt te gebruiken (bijv. wanneer u op vakantie gaat).

D3-4-2-2-1a_A_Du

WAARSCHUWING

Dit apparaat is niet waterdicht. Om brand of een elektrische schok te voorkomen, mag u geen voorwerp dat vloeistof bevat in de buurt van het apparaat zetten (bijvoorbeeld een bloemenvaas) of het apparaat op andere wijze blootstellen aan waterdruppels, opspattend water, regen of vocht.

D3-4-2-1-3_A_Du

WAARSCHUWING

Lees zorgvuldig de volgende informatie voordat u de stekker de eerste maal in het stopcontact steekt.

De bedrijfsspanning van het apparaat verschilt afhankelijk van het land waar het apparaat wordt verkocht. Zorg dat de netspanning in het land waar het apparaat wordt gebruikt overeenkomt met de bedrijfsspanning (bijv. 230 V of 120 V) aangegeven op de achterkant van het apparaat.

D3-4-2-1-4_A_Du

WAARSCHUWING

Om brand te voorkomen, mag u geen open vuur (zoals een brandende kaars) op de apparatuur zetten.

D3-4-2-1-7a_A_Du

BELANGRIJKE INFORMATIE BETREFFENDE DE VENTILATIE

Let er bij het installeren van het apparaat op dat er voldoende vrije ruimte rondom het apparaat is om een goede doorstroming van lucht te waarborgen (tenminste 5 cm achter en 3 cm aan de zijkanten van het apparaat).

WAARSCHUWING

De gleuven en openingen in de behuizing van het apparaat zijn aangebracht voor de ventilatie, zodat een betrouwbare werking van het apparaat wordt verkregen en oververhitting wordt voorkomen. Om brand te voorkomen, moet u ervoor zorgen dat deze openingen nooit geblokkeerd worden of dat ze afgedekt worden door voorwerpen (kranten, tafelkleed, gordijn e.d.) of door gebruik van het apparaat op een dik tapijt of een bed.

D3-4-2-1-7b_A_Du

Gebruiksomgeving

Temperatuur en vochtigheidsgraad op de plaats van gebruik:

$\pm 5^{\circ} - +35^{\circ}\text{C}$, minder dan 85% RH (ventilatieopeningen niet afgedekt)

Zet het apparaat niet op een slecht geventileerde plaats en stel het apparaat ook niet bloot aan hoge vochtigheid of direct zonlicht (of sterke kunstmatige verlichting).

D3-4-2-1-7c_A_Du

LET OP

De POWER schakelaar van dit apparaat koppelt het apparaat niet volledig los van het lichtnet. Aangezien er na het uitschakelen van het apparaat nog een kleine hoeveelheid stroom blijft lopen, moet u de stekker uit het stopcontact halen om het apparaat volledig van het lichtnet los te koppelen. Plaats het apparaat zodanig dat de stekker in een noodgeval gemakkelijk uit het stopcontact kan worden gehaald. Om brand te voorkomen, moet u de stekker uit het stopcontact halen wanneer u het apparaat langere tijd niet denkt te gebruiken (bijv. wanneer u op vakantie gaat).

D3-4-2-2-2a_A_Du

Dit product voldoet aan de laagspanningsrichtlijn (73/23/EEG, gewijzigd bij 93/68/EEG), EMC-richtlijnen (89/336/EEG, gewijzigd bij 92/31/EEG en 93/68/EEG).

D3-4-2-1-9a_Du

WAARSCHUWING NETSNOER

Pak het netsnoer beet bij de stekker. Trek de stekker er niet uit door aan het snoer te trekken en trek nooit aan het netsnoer met natte handen aangezien dit kortsluiting of een elektrische schok tot gevolg kan hebben. Plaats geen toestel, meubelstuk o.i.d. op het netsnoer, en klem het niet vast. Maak er nooit een knoop in en verbind het evenmin met andere snoeren. De netsnoeren dienen zo te worden geleid dat er niet per ongeluk iemand op gaat staan. Een beschadigd netsnoer kan brand of een elektrische schok veroorzaken. Controleer het netsnoer af en toe. Wanneer u de indruk krijgt dat het beschadigd is, dient u bij uw dichtstbijzijnde erkende PIONEER onderhoudscentrum of uw dealer een nieuw snoer te kopen.

5002_Du



Deponeer dit product niet bij het gewone huishoudelijk afval wanneer u het wilt verwijderen. Er bestaat een speciaal wettelijk voorgeschreven verzamelsysteem voor de juiste behandeling, het opnieuw bruikbaar maken en de recycling van gebruikte elektronische producten.

In de 25 lidstaten van de EU, Zwitserland en Noorwegen kunnen particulieren hun gebruikte elektronische producten gratis bij de daarvoor bestemde verzamelplaatsen of een verkooppunt (indien u aldaar een gelijkwaardig nieuw product koopt) inleveren.

Indien u zich in een ander dan bovengenoemd land bevindt kunt u contact opnemen met de plaatselijke overheid voor informatie over de juiste verwijdering van het product.

Zodoende zorgt u ervoor dat het verwijderde product op de juiste wijze wordt behandeld, opnieuw bruikbaar wordt gemaakt, gerecycled en het niet schadelijk is voor de gezondheid en het milieu.

WAARSCHUWINGEN I.V.M. HET GEBRUIK

Installatieplek

Installeer het toestel in een goed verluchte ruimte, waar het niet aan hoge temperaturen of vocht wordt blootgesteld.

- Installeer het toestel niet in een ruimte die aan directe zonnestralen is blootgesteld, of naast kachels of radiators. De buitenkant en de interne bestanddelen kunnen door te grote hitte worden beschadigd. De installatie van het toestel in een vochtige of stoffige omgeving kan ook stoornissen of ongelukken tot gevolg hebben. (Vermijd plaatsing naast fornuizen, etc. waar het toestel aan vette dampen, stoom of hitte zou kunnen worden blootgesteld.)
- Wanneer het toestel in een koffer of in een DJ-cabine wordt gebruikt, moet het van de wanden worden verwijderd om de warmteuitstraling te bevorderen.

Het toestel schoonmaken

- Gebruik een poetsdoek om het stof en het vuil weg te nemen.
- Wanneer de buitenkant erg vuil is, kunt u deze met een in een neutraal, met vijf à zes keer zoveel water verdund reinigingsmiddel gedrenkte en goed uitgewrongen zachte doek schoonmaken en eindigen met een droge doek. Gebruik geen meubelwas of vlekkenmiddelen.
- Gebruik nooit verdunners, benzeen, insecticiden of andere chemische producten op of in de buurt van dit toestel, want deze tasten de buitenkant aan.

INHOUDSOPGAVE

WAARSCHUWINGEN I.V.M. HET GEBRUIK	86
CONTROLEER DE ACCESSOIRES	87
KENMERKEN	87

VOOR GEBRUIK

AANSLUITINGEN	88
AANSLUITINGENPANEEL	88
AANSLUITEN VAN APPARATUUR OP DE INGANGEN	89
AANSLUITEN VAN EXTERNE EFFECTORS EN ANDERE APPARATUUR OP DE UITGANGEN ..	90
BETREFFENDE DE MIDI-AANSLUITINGEN	90
AANSLUITEN VAN MICROFOONS EN HOOFDTELEFOONS	91
AANSLUITEN VAN HET NETSNOER	91
BENAMING EN FUNCTIE VAN DE BEDIENINGSORGANEN	92
BEDIENINGSPANEEL	92
DISPLAY	94

BEDIENING

BEDIENING VAN HET MENG-PANEEL	96
BASISBEDIENING	96
FADERSTARTFUNCTIE	97
EFFECTFUNCTIES	98
TYPEN BEAT-EFFECTEN	98
BEAT-EFFECTEN PRODUCEREN	100
TYPE GELUIDSKLEUREFFECT	101
GEBRUIK VAN DE GELUIDSKLEUREFFECTEN	101
EFFECTPARAMETERS	102
MIDI-INSTELLINGEN	103
SYNCHRONISEREN VAN AUDIOSIGNALLEN MET DE EXTERNE SEQUENCER OF GEBRUIK VAN DE DJM-800 INFORMATIE VOOR DE BEDIENING VAN DE EXTERNE SEQUENCER ...	103
MIDI-MELDINGEN	103
PROGRAMMA VERANDEREN	104
SNAPSHOT	104

OVERIG

VERHELPELEN VAN STORINGEN	105
TECHNISCHE GEGEVENS	106
BLOKSCHEMA	128

CONTROLEER DE ACCESSOIRES

Gebruiksaanwijzing	1
Netsnoer	1

KENMERKEN

① Ontworpen voor een topkwaliteit geluid

De analoge signalen worden via de kortste circuitloop overgebracht en via een 24-bit topkwaliteit A/D-omzetter omgezet in digitaal formaat met 96 kHz bemonsteringsfrequentie. Dit betekent dat de signalen in de best mogelijke toestand bij de digitale mengtrap binnenkomen. Het mengen geschiedt door een 32-bit DSP, waarbij de geluidskwaliteit in het geheel niet wordt aangetast, terwijl er een ideale filtering wordt toegepast voor een optimaal geluid voor professionele DJ's. Deze voorzieningen zijn ondergebracht in een solide behuizing met dubbele afscherming, in combinatie met een hoogwaardig vermogensgedeelte en andere geavanceerde hifi-kenmerken die ook in de DJM-1000 zijn toegepast, waardoor het apparaat een helder en krachtig geluid kan leveren dat bij uitstek geschikt is voor weergave in clubs.

② Geluidskleureffecten

1) Harmonisch effect

Uitgerust met een "harmonisch effect" functie, een nieuwe vinding bij deze apparatuur, die de toonaard van de track kan detecteren en in een optimale afstelling voor de DJ voorziet.

Deze functie biedt een soepeler en natuurlijker DJ mengen in vergelijking tot de vroegere modellen waarbij alleen DJ-weergave met afstelling van het track-tempo mogelijk was.

2) Modulatie-effect

"Filter," "crush" en "sweep" effecten zijn aan elk kanaal toegevoegd. Deze zorgen voor meer toepassingsmogelijkheden voor de DJ-weergave door de gebruiker de effecten op een meer intuïtieve wijze te laten toepassen. Tevens kunnen deze effecten gecombineerd worden met "beat-effecten" waardoor tot 50 verschillende soorten effecten geproduceerd kunnen worden die de gebruiker een uitgebreid arsenaal ter beschikking stellen voor remix en DJ-weergave.

③ Beat-effecten

De "beat-effecten" die zo populair zijn op de DJM-600 zijn ook hier weer beschikbaar. Deze effecten kunnen gekoppeld aan de BPM (beats per minuut) telling worden toegepast, waardoor een groot aantal geluiden gecreëerd kan worden.

Voorbeelden van deze effecten zijn vertraging, echo, omgekeerde vertraging, panorama, trance, filter, flanger, phaser, nagalm, robot, koor, rol en omgekeerde rol.

④ Digitale IN/OUT

De digitale ingangsaansluitingen ondersteunen alle gangbare bemonsteringsfrequenties (44,1/48/96 kHz) waardoor een DJ-systeem kan worden opgezet waarbij er geen vermindering in de geluidskwaliteit optreedt bij het aansluiten van de digitale componenten. Ook de digitale uitgangsaansluitingen ondersteunen de bemonsteringsfrequenties 96 kHz/24 bit en 48 kHz/24 bit, waardoor het apparaat bijzonder geschikt is voor opname in studio's of voor andere gelegenheden waarbij een hoge geluidskwaliteit gewenst is. (Ondersteunt alleen lineaire PCM.)

⑤ MIDI OUT

Praktisch alle regelaar- en schakelaarinformatie van de DJM-800 kan in MIDI signaalformaat worden uitgevoerd, zodat externe apparatuur via MIDI kan worden bediend.

⑥ Andere hoogtepunten

- Door dit apparaat met behulp van een bedieningssignaalkabel op een Pioneer CD-speler voor DJ-gebruik aan te sluiten, kan het afspelen op de CD-speler gekoppeld worden aan de bediening van de fader ("faderstart-weergave").
- Ingebouwde "3-bands equalizer" met een niveauregeling over een bereik van +6 dB tot -26 dB bij elke bandbreedte.
- "Kruisfader-toewijzing" functie voor een flexibele toewijzing van de kanaalingangen aan de kruisfader.
- "Talk over" functie voor het automatisch verlagen van het muziekvolume tijdens microfoon-invoer.
- "Fadercurve afstelling" functie voor het wijzigen van de kruisfader- en kanaalfadercurves.
- "Microfoon-stop" functie voor het dempen van de microfoon-uitvoer naar de cabinemonitor, waardoor ongewenste terugkoppeling wordt voorkomen.
- Door het kanaalfadergedeelte te vervangen door de los verkrijgbare draaivolumeregelaarkit **DJC-800RV**, kan de bediening via draaitype regelaars worden uitgevoerd in plaats van schuifregelaars.

AANSLUITINGEN

AANSLUITINGENPANEEL

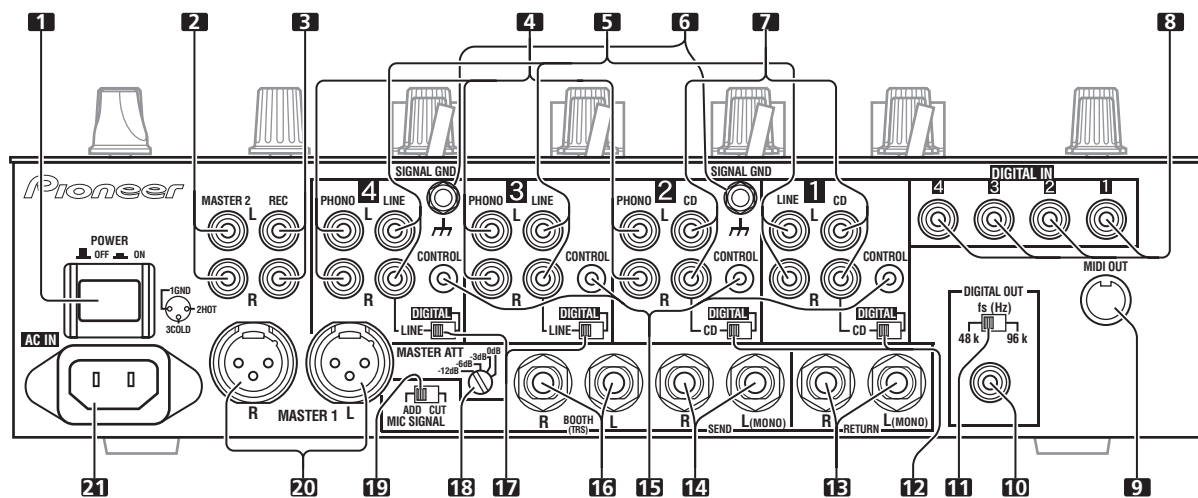

1. POWER schakelaar

2. MASTER 2 uitgangsaansluitingen

RCA-type ongebalanceerde uitgang.

3. Opname-uitgangsaansluitingen (REC)

RCA-type uitgangsaansluitingen voor het maken van opnamen.

4. PHONO ingangsaansluitingen

RCA-type phono-niveau (voor MM-element) ingangsaansluitingen. Gebruik deze aansluitingen niet voor het invoeren van lijnniveausignalen.

5. LINE ingangsaansluitingen

RCA-type lijnniveau-ingangsaansluitingen. Hierop kan een cassettedeck of ander apparaat met een lijnniveau-uitgangssignaal worden aangesloten.

6. Signaal-aardeaansluitingen (SIGNAL GND)

Sluit hierop de aarddraden van analoge spelers aan. Dit is geen veiligheidsaarde-aansluiting.

7. CD ingangsaansluitingen

RCA-type lijnniveau-ingangsaansluitingen. Hierop kan een DJ CD-speler of ander apparaat met een lijnniveau-uitgangssignaal worden aangesloten.

8. DIGITAL IN aansluitingen

RCA-type digitale coaxiale ingangsaansluitingen. Hierop kan een DJ CD-speler of ander apparaat met digitale coaxiale uitgangsaansluitingen worden aangesloten.

9. MIDI OUT aansluiting

DIN-type uitgangsaansluiting. Hierop kan een ander MIDI apparaat worden aangesloten (zie blz. 103).

10. DIGITAL OUT aansluiting

RCA-type digitale coaxiale uitgangsaansluiting. Digitale audiohoofduitgang.

11. Bemonsteringsfrequentie-keuzeschakelaar (fs 48 k/96 k)

Gebruik deze schakelaar om de bemonsteringsfrequentie van de digitale uitgang op 96 kHz/24 bit of 48 kHz/24 bit in te stellen.

12. DIGITAL/CD ingangskeuzeschakelaars

Gebruik deze schakelaars om de analoge ingang (CD) of digitale ingang (DIGITAL IN) te kiezen.

13. RETURN aansluitingen

Ø6,3 mm klinkstekkertype ingangsaansluitingen. Deze kunnen verbonden worden met de uitgangsaansluitingen van externe effectors of andere gelijkwaardige apparaten. Wanneer alleen het L-kanaal is aangesloten, zal het ingangssignaal van het L-kanaal ook naar het R-kanaal worden gestuurd.

14. SEND uitgangsaansluitingen

Ø6,3 mm klinkstekkertype uitgangsaansluitingen. Deze kunnen verbonden worden met de ingangsaansluitingen van externe effectors of andere gelijkwaardige apparaten. Wanneer alleen het L-kanaal is aangesloten, wordt er een L+R monosignaal uitgevoerd.

15. CONTROL aansluitingen

Ø3,5 mm mini-aansluiting. Deze kan verbonden worden met de bedieningssignaal-aansluiting van een Pioneer DJ CD-speler. Wanneer deze aansluiting is verbonden, kan de fader van de DJM-800 gebruikt worden voor het starten/stoppen op de DJ CD-speler.

16. BOOTH monitor-uitgangsaansluitingen

Ø6,3 mm klinkstekkertype cabinemonitor-uitgangsaansluitingen. Het geluidsniveau van deze aansluitingen wordt onafhankelijk geregeld door de **BOOTH MONITOR** niveauregelaar, ongeacht de stand van de **MASTER LEVEL** regelaar. (Deze aansluitingen leveren TRS uitvoer, dus zij ondersteunen zowel gebalanceerde als ongebalanceerde uitgangen.)

17. DIGITAL/LINE ingangskeuzeschakelaars

Gebruik deze schakelaars om de analoge ingang (LINE) of digitale ingang (DIGITAL IN) te kiezen.

18. Hoofduitgangsniveau-verzwakkingschakelaar (MASTER ATT)

Gebruik deze schakelaar voor het verzwakken van de hoofduitgang 1 en 2 signalen. De instelbare waarden zijn 0 dB, -3 dB, -6 dB en -12 dB.

19. Microfoonsignaalschakelaar (MIC SIGNAL ADD/CUT)

Wanneer deze schakelaar op [ADD] staat, zullen de geluiden van microfoon 1 en microfoon 2 via de **BOOTH** monitor-uitgangsaansluitingen worden uitgevoerd. Wanneer de schakelaar op [CUT] staat, zullen de geluiden van microfoon 1 en microfoon 2 niet via de **BOOTH** monitor-uitgangsaansluitingen worden uitgevoerd.

20. MASTER 1 uitgangsaansluitingen

XLR-type (mannelijke-stekker) gebalanceerde uitgang.

- Bij gebruik van een snoer met RCA-type stekkers moet u de stekkers rechtstreeks in de **MASTER 2** aansluitingen steken zonder XLR/RCA verloopstekkers te gebruiken.

21. Netstroomingang (AC IN)

Sluit hierop het bijgeleverde netsnoer aan en steek dan de stekker aan het andere uiteinde in een stopcontact met de juiste netspanning.

Schakel het apparaat altijd uit en haal de stekker uit het stopcontact voordat u begint met het maken of wijzigen van aansluitingen.

AANSLUITEN VAN APPARATUUR OP DE INGANGEN

Pioneer DJ CD-spelers

Verbind de audio-uitgangsaansluitingen van de DJ CD-speler met de kanaal 1 of 2 **CD** ingangsaansluitingen of de kanaal 3 of 4 **LINE** ingangsaansluitingen en sluit de bedieningssignaalkabel van de speler op de bijbehorende **CONTROL** aansluiting van het kanaal aan. Zet de **DIGITAL/CD** schakelaar of de **DIGITAL/LINE** schakelaar van het aangesloten kanaal op [**CD**] of [**LINE**] en zet de ingangskeuzeschakelaar op [**CD/DIGITAL**] of [**LINE/DIGITAL**].

Bij het maken van digitale aansluitingen verbindt u de digitale coaxiale uitgangsaansluiting van de DJ CD-speler met een van de kanaal 1 tot 4 **DIGITAL IN** aansluitingen van de DJM-800 en daarna zet u de bijbehorende **DIGITAL/CD** schakelaar of **DIGITAL/LINE** schakelaar van het kanaal op [**DIGITAL**] en de ingangskeuzeschakelaar op [**CD/DIGITAL**] of [**LINE/DIGITAL**].

Analoge platenspelers

Sluit de audio-uitgangskabel van de analoge platenspeler aan op een van de kanaal 2 tot 4 **PHONO** ingangsaansluitingen. Zet de bijbehorende ingangskeuzeschakelaar van het kanaal op [**PHONO**]. De **PHONO** ingangen van de DJM-800 zijn geschikt voor MM-elementen.

Sluit de aardkabel van de platenspeler op een van de **SIGNAL GND** aansluitingen van de DJM-800 aan.

- Er is geen **PHONO** ingangsaansluiting voor kanaal 1.

Aansluiten van andere lijnniveau-uitgangsapparaten

Voor gebruik van een cassettedeck of andere CD-speler verbindt u de audio-uitgangsaansluitingen van het betreffende apparaat met de kanaal 3 of 4 **LINE** ingangsaansluitingen. Zet daarna de bijbehorende **DIGITAL/LINE** schakelaar van het kanaal op [**LINE**] en de ingangskeuzeschakelaar op [**LINE/DIGITAL**].

U kunt het apparaat ook op de **LINE** ingangsaansluiting van kanaal 1 aansluiten en dan de ingangskeuzeschakelaar van kanaal 1 op [**LINE**] zetten.

Aansluiten van andere digitale uitgangsapparaten

Voor gebruik van een CD-speler of ander apparaat met digitale aansluitingen verbindt u de digitale coaxiale uitgangsaansluitingen van het betreffende apparaat met een van de kanaal 1 tot 4 **DIGITAL IN** aansluitingen en daarna zet u de bijbehorende **DIGITAL/CD** schakelaar of **DIGITAL/LINE** schakelaar van het kanaal op [**DIGITAL**] en de ingangskeuzeschakelaar op [**CD/DIGITAL**] of [**LINE/DIGITAL**].

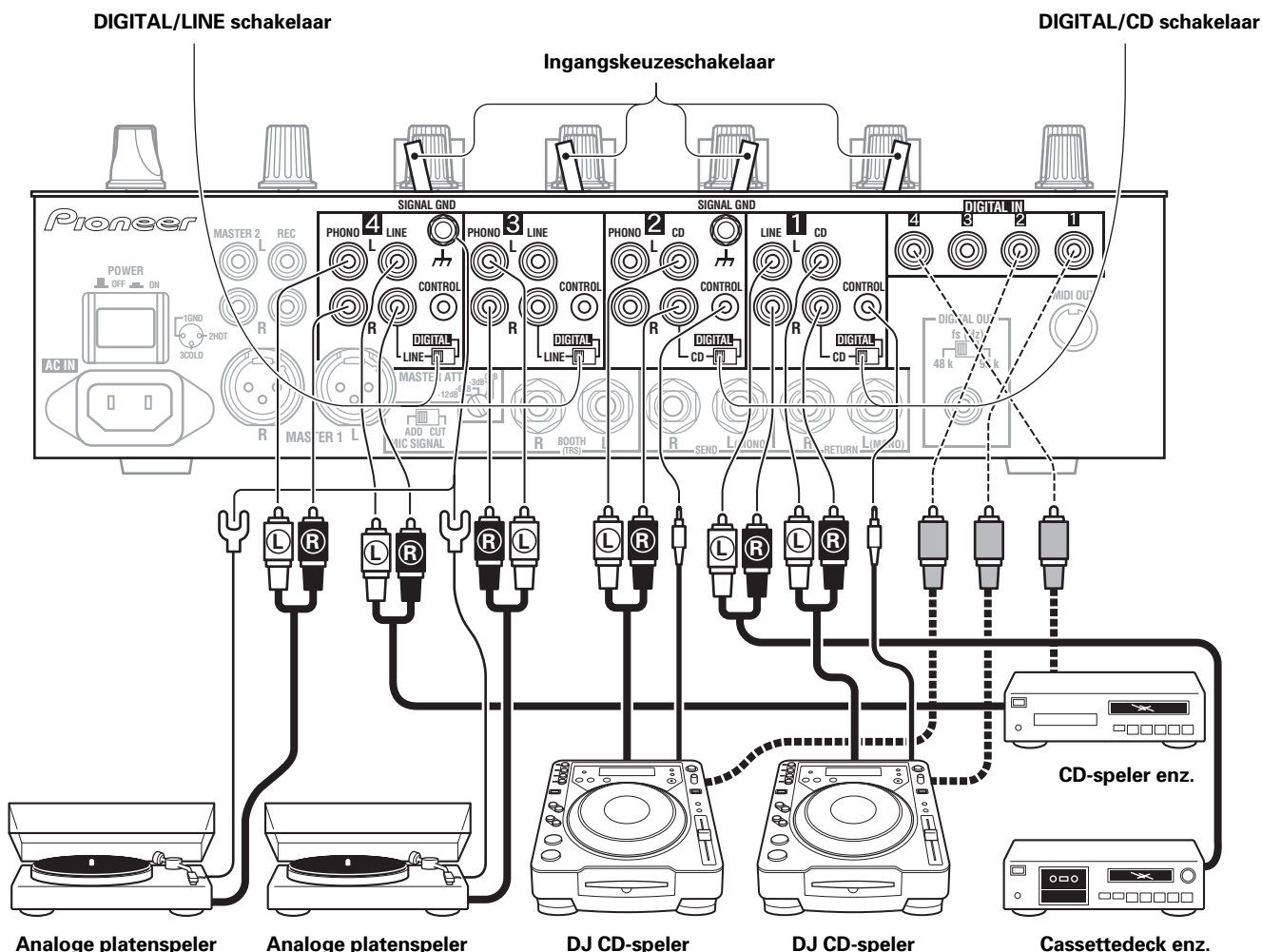

Nederlands

AANSLUITEN VAN EXTERNE EFFECTORS EN ANDERE APPARATUUR OP DE UITGANGEN

Hoofduitgang

Dit apparaat is voorzien van een gebalanceerde uitgang **MASTER 1** (geschikt voor XLR-stekkers) en een ongebalanceerde uitgang **MASTER 2** (geschikt voor RCA-stekkers).

Gebruik de **MASTER ATT** schakelaar om het uitgangsniveau aan te passen aan de ingangse gevoeligheid van de gebruikte eindversterker. Als de **STEREO/MONO** schakelaar van het bedieningspaneel op **[MONO]** staat, zal de hoofduitvoer een mono-combinatie van de L+R kanalen zijn.

Cabinemonitor-uitgang

Dit is een TRS uitgang geschikt voor Ø6,3 mm klinkstekkers. Het geluidsvolume voor deze uitgang wordt geregeld met de **BOOTH MONITOR** niveauregelaar, onafhankelijk van de instelling van het hoofduitgangsniveau.

Opname-uitgang

Dit zijn uitgangsaansluitingen voor het maken van opnamen, geschikt voor RCA-stekkers.

Digitale uitgang

Dit is een coaxiale digitale uitgangsaansluiting, geschikt voor RCA-stekkers. De bemonsteringsfrequentie kan worden ingesteld op 96 kHz/24 bit of 48 kHz/24 bit om deze aan te passen aan het aangesloten apparaat.

Externe effector

Gebruik een kabel met Ø6,3 mm klinkstekkers om de **SEND** aansluitingen van het DJ-mengpaneel te verbinden met de ingangsaansluitingen van de effector.

Bij gebruik van een effector met een mono-ingang hoeft alleen de L-kanaal uitgang van het DJ-mengpaneel te worden aangesloten. In dit geval zal het gemengde L+R audiosignaal naar de effector worden gestuurd. Gebruik vervolgens een kabel met Ø6,3 mm klinkstekkers om de **RETURN** aansluitingen van het DJ-mengpaneel te verbinden met de uitgangsaansluitingen van de effector.

Als de effector alleen een mono-uitgang heeft, dient deze op de L-kanaal ingang van het DJ-mengpaneel te worden aangesloten. Het signaal van de effector zal naar de L en R kanalen worden gestuurd. Bij gebruik van een externe effector moet de effectkeuzeschakelaar op **[SND/RTN]** worden gezet.

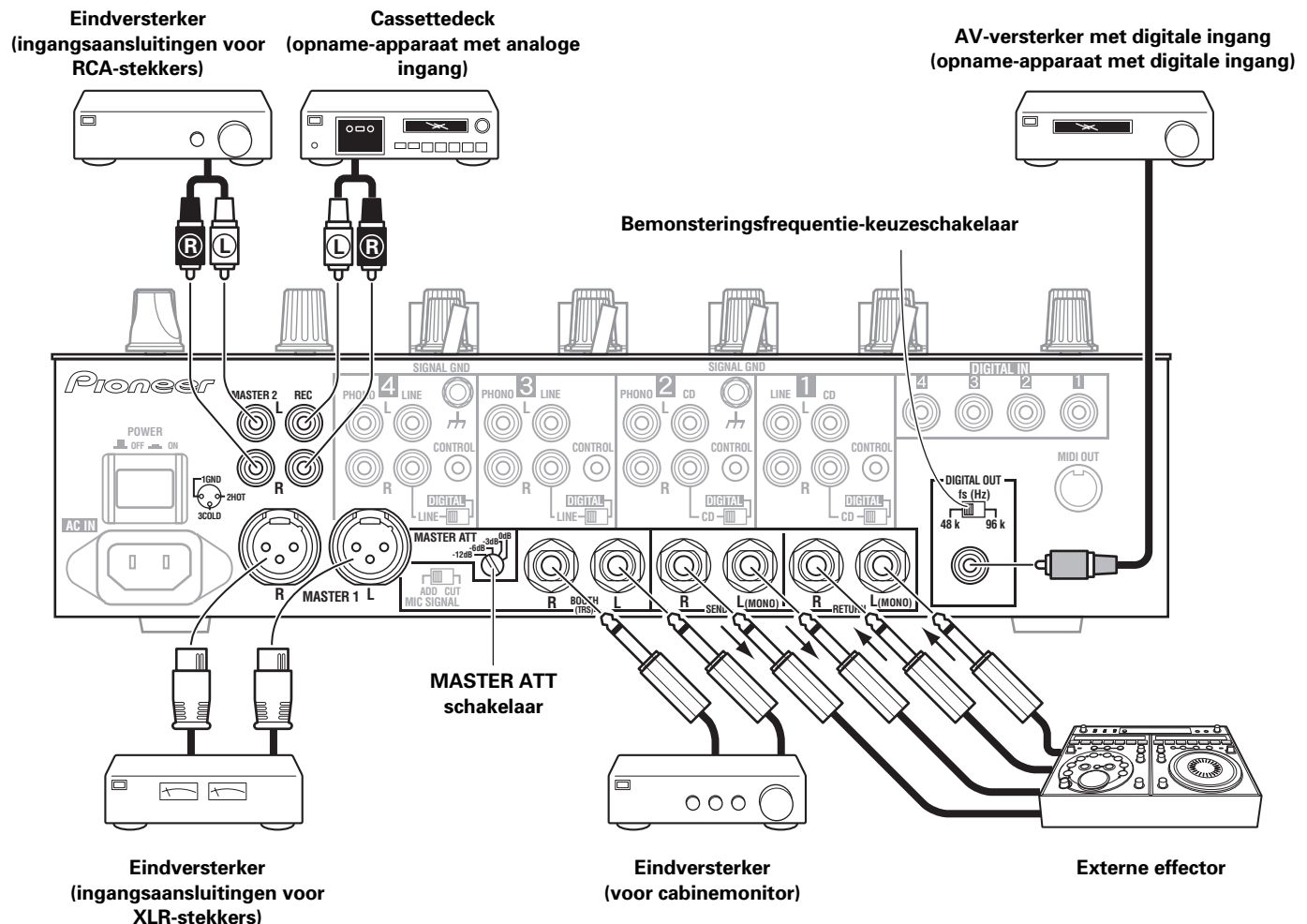

BETREFFENDE DE MIDI-AANSLUITINGEN

Zie blz. 103 voor verdere informatie over de functie van de MIDI-aansluitingen.

AANSLUITEN VAN MICROFOONS EN HOOFDTELEFOONS

Microfoon

Op de **MIC 1** aansluiting aan de bovenkant van het bedieningspaneel kan een microfoon met een Ø6,3 mm klinkstekker of een XLR-stekker worden aangesloten.

Op de **MIC 2** aansluiting aan de bovenkant van het bedieningspaneel kan een microfoon met een Ø6,3 mm klinkstekker worden aangesloten.

- Als de **MIC SIGNAL** schakelaar op het aansluitingenpaneel op **[CUT]** staat, zal er geen microfoongeluid via de **BOOTH** monitor-uitgangsaansluitingen worden uitgevoerd.

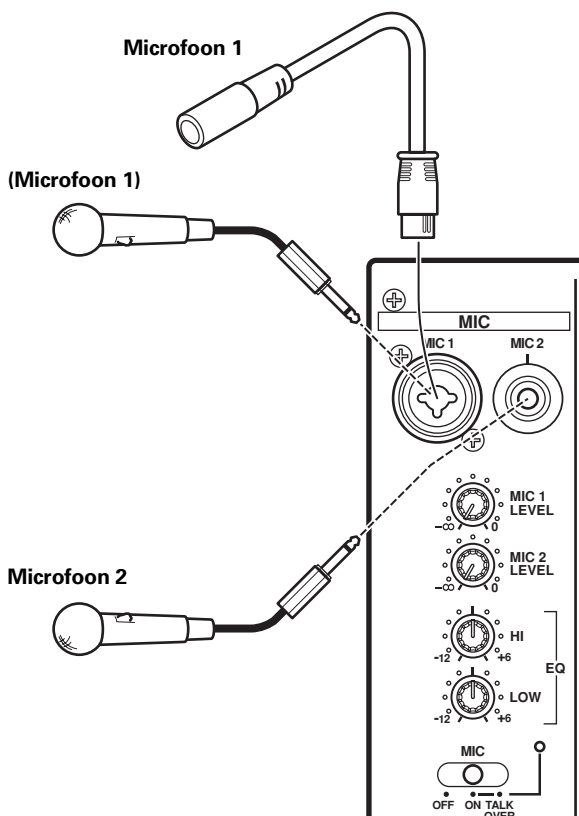

Hoofdtelefoon

Op de **PHONES** aansluiting aan de bovenkant van het bedieningspaneel kan een hoofdtelefoon met een Ø6,3 mm stereo klinkstekker worden aangesloten.

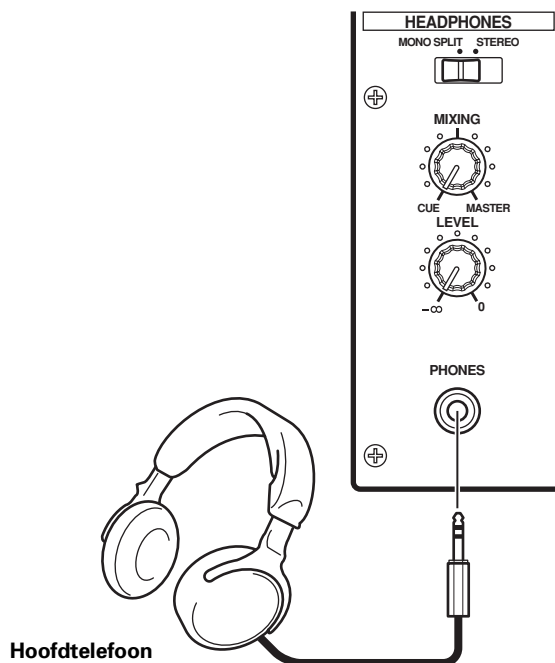

AANSLUITEN VAN HET NETSNOER

Sluit het netsnoer als laatste aan.

- Nadat alle andere aansluitingen zijn voltooid, sluit u het bijgeleverde netsnoer op de netingang aan de achterkant van het apparaat aan en steekt dan de stekker in een normaal stopcontact of in een netuitgang op de achterkant van de versterker.
- Gebruik alleen het bijgeleverde netsnoer.

BENAMING EN FUNCTIE VAN DE BEDIENINGSORGANEN

BEDIENINGSPANEEL

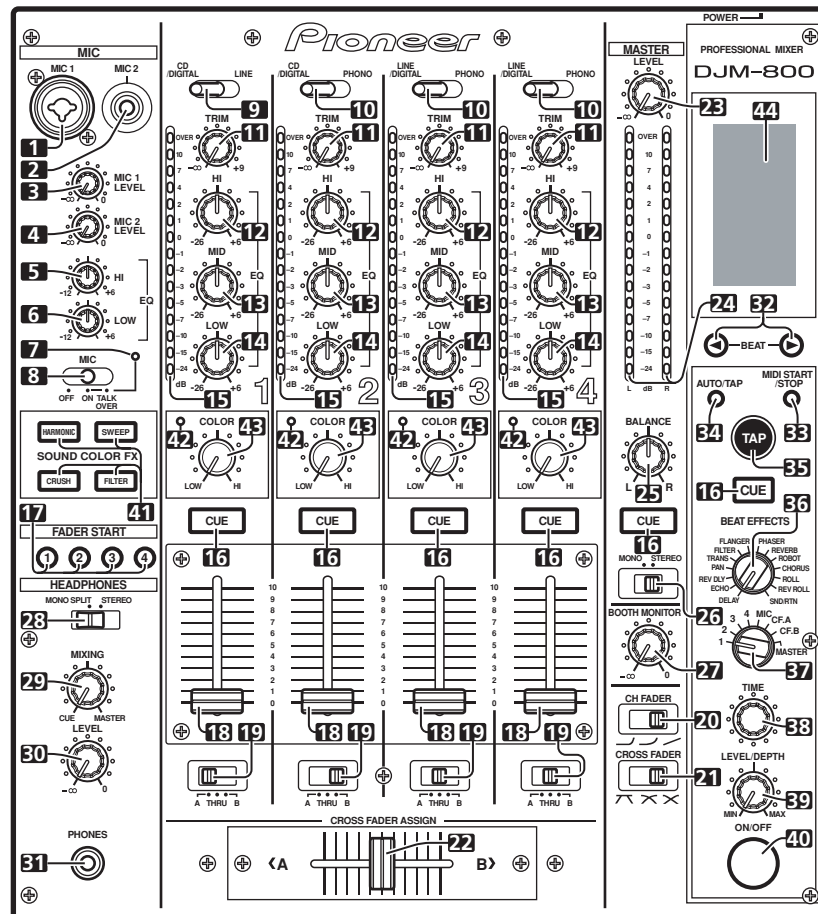

Microfoon-invoer bedieningsgedeelte

- 1. Microfoon 1 ingangsaansluiting (MIC 1)**
Sluit hierop een microfoon aan met een XLR of klinkstekker.
- 2. Microfoon 2 ingangsaansluiting (MIC 2)**
Sluit hierop een microfoon aan met een klinkstekker.
- 3. Microfoon 1 niveauregelaar (MIC 1 LEVEL)**
Voor het instellen van het volume van microfoon 1. (instelbereik ∞ tot 0 dB)
- 4. Microfoon 2 niveauregelaar (MIC 2 LEVEL)**
Voor het instellen van het volume van microfoon 2. (instelbereik ∞ tot 0 dB)
- 5. Microfoon-hogetonenregelaar (HI)**
Voor het instellen van de hoge frequenties (hoge tonen) van microfoon 1 en 2. (instelbereik -12 dB tot $+6$ dB)
- 6. Microfoon-lagetonenregelaar (LOW)**
Voor het instellen van de basfrequenties (lage tonen) van microfoon 1 en 2. (instelbereik -12 dB tot $+6$ dB)
- 7. Microfoonfunctie-indicator**
Licht op wanneer de microfoonfunctie is ingeschakeld; knippert wanneer de TALK OVER functie is ingeschakeld.

8. Microfoon-functiekeuzeschakelaar (MIC)

OFF:

Er wordt geen microfoongeluid uitgevoerd.

ON:

Het microfoongeluid wordt normaal uitgevoerd.

TALK OVER:

Het microfoongeluid wordt uitgevoerd; wanneer er geluid naar de microfooningang wordt gevoerd, zal de TALK OVER functie in werking treden en wordt de uitvoer van alle geluid, behalve het geluid van de microfoon, met 20 dB verzwakt.

Kanaal-invoer bedieningsgedeelte

9. Kanaal 1 ingangskeuzeschakelaar

CD/DIGITAL:

Voor het kiezen van de **CD** ingangsaansluitingen (analoge lijnniveau-ingang) of de **DIGITAL** ingangsaansluitingen.

LINE:

Voor het kiezen van de **LINE** ingangsaansluitingen.

10. Kanaal 2 tot 4 ingangskeuzeschakelaars

CD/DIGITAL (kanaal 2):

Voor het kiezen van de **CD** ingangsaansluitingen (analoge lijnniveau-ingang) of de **DIGITAL** ingangsaansluitingen.

LINE/DIGITAL (kanaal 3 en 4):

Voor het kiezen van de **LINE** ingangsaansluitingen (analoge lijnniveau-ingang) of de **DIGITAL** ingangsaansluitingen.

PHONO:

Voor het kiezen van de **PHONO** ingangsaansluitingen (analoge platenspeler-ingang).

11. TRIM regelaar

Voor het instellen van het ingangsniveau van elk kanaal. (instelbereik: $-\infty$ tot +9 dB, middenstand is ongeveer 0 dB)

12. Kanaal-hogetonenregelaar (HI)

Voor het instellen van de hoge frequenties (hoge tonen) van elk kanaal. (instelbereik: -26 dB tot +6 dB)

13. Kanaal-middentonenregelaar (MID)

Voor het instellen van de middenfrequenties (midentonen) van elk kanaal. (instelbereik: -26 dB tot +6 dB)

14. Kanaal-lagetonenregelaar (LOW)

Voor het instellen van de basfrequenties (lage tonen) van elk kanaal. (instelbereik: -26 dB tot +6 dB)

15. Kanaalniveau-indicators

Deze indicators tonen het huidige niveau voor elk kanaal, met een twee-seconden piekvasthoudfunctie.

16. Hoofdtelefoon CUE toetsen/indicators

Gebruik deze toetsen om de bron te kiezen die u via de hoofdtelefoon wilt beluisteren: kanaal 1 tot 4, MASTER of effector. Als gelijktijdig meerdere toetsen worden ingedrukt, zullen de gekozen geluidsbronnen gemengd worden. Druk nog een keer op de toets om de gekozen bron te annuleren. De niet gekozen toetsen lichten donker op en de toetsen van de gekozen bronnen lichten helder op.

Fader-bediengedeelte

17. Faderstarttoets/indicator (FADER START 1 tot 4)

Voor gebruik van de faderstart/terug-naar-cue functie voor het kanaal waarop een DJ CD-speler is aangesloten. De toets licht op wanneer deze is ingeschakeld. Als de functie geactiveerd is, zal de werking verschillen afhankelijk van de instelling van de **CROSS FADER ASSIGN** schakelaar.

- Wanneer de **CROSS FADER ASSIGN** schakelaar is ingesteld op [A] of [B], is de werking van de faderstarttoets gekoppeld aan de werking van de kruisfader (en niet gekoppeld aan de kanaalfader).
- Wanneer de **CROSS FADER ASSIGN** schakelaar is ingesteld op [THRU], is de werking van de faderstarttoets gekoppeld aan de werking van de kanaalfader (en niet gekoppeld aan de kruisfader).

18. Kanaalfader-schuifregelaar

Voor het instellen van het geluidsvolume van elk kanaal. (instelbereik: $-\infty$ tot 0 dB)

De uitvoer gebeurt overeenkomstig de kanaalfadercurve die met de **CH FADER** curveschakelaar is ingesteld.

19. CROSS FADER ASSIGN schakelaar

Deze schakelaar wijst de uitvoer van elk kanaal toe aan de rechter- of linkerkant van de kruisfader (als er meerdere kanalen aan dezelfde kant zijn toegewezen, zal het resultaat het gecombineerde totaal van die kanalen zijn).

A:

Het gekozen kanaal wordt toegewezen aan de A (linker) kant van de kruisfader.

THRU:

De uitvoer van de kanaalfader wordt naar de hoofduitvoer gestuurd, zonder dat deze via de kruisfader loopt.

B:

Het gekozen kanaal wordt toegewezen aan de B (rechter) kant van de kruisfader.

20. Kanaalfader-curveschakelaar (CH FADER)

Gebruik deze schakelaar om een van de drie typen kanaalfadercurven te kiezen. Deze instelling geldt voor de kanalen 1 tot 4.

- Bij de linker instelling zal er een snel stijgende curve zijn naarmate de kanaalfader haar verre positie bereikt.
- Bij de rechter instelling is er een gelijkmatige en neutrale stijging van de curve gedurende de verschuiving van de kanaalfader.
- Bij de middelste instelling zal er een curve zijn die tussen de hierboven twee beschreven curven in ligt.

21. Kruisfader-curveschakelaar (CROSS FADER)

Gebruik deze schakelaar om een van de drie typen kruisfadercurven te kiezen.

- Bij de linker instelling zal er een snel stijgende signaalcurve zijn. (Zodra de kruisfader-schuifregelaar de [A] kant verlaat, zal het [B] geluid weergegeven worden.)
- Bij de rechter instelling is er een gelijkmatige en neutrale stijging van de curve gedurende de verschuiving van de kruisfader.
- Bij de middelste instelling zal er een curve zijn die tussen de hierboven twee beschreven curven in ligt.

22. Kruisfader-schuifregelaar

Het geluid toegewezen aan de [A] en [B] kant wordt uitgevoerd overeenkomstig de instelling van de **CROSS FADER ASSIGN** schakelaar en de instelling voor de kruisfadercurve die gekozen is met de **CROSS FADER** curveschakelaar.

Hoofduitvoer-bediengedeelte

23. Hoofduitvoer-niveauregelaar (MASTER LEVEL)

Gebruik deze regelaar om het hoofduitvoerniveau in te stellen. (instelbereik: $-\infty$ tot 0 dB)

De hoofduitvoer is het totaal van het geluid van de kanalen die met de **CROSS FADER ASSIGN** schakelaar op [THRU] zijn ingesteld, het signaal dat via de kruisfader loopt en de signalen van microfoon 1 en microfoon 2 (als de effectkeuzeschakelaar op [SND/RTN] staat, zal ook de **RETURN** invoer worden toegevoegd).

24. Hoofd-niveau-indicators (MASTER L, R)

Deze segmentindicators geven het uitgangsniveau van de L- en R-kanalen aan. De indicators hebben een twee-seconden piekvasthoudfunctie.

25. Hoofdbalansregelaar (BALANCE)

Voor het instellen van de L/R kanaalbalans van de hoofduitgang, cabinemonitor-uitgang, opname-uitgang en digitale uitgang.

26. STEREO/MONO keuzeschakelaar voor de hoofduitvoer

Als deze schakelaar op [MONO] wordt gezet, zal de hoofduitvoer een mono-combinatie van L+R worden.

Cabinemonitor-bediengedeelte

27. BOOTH MONITOR niveauregelaar

Gebruik deze regelaar om het volume van de cabinemonitor-uitgang in te stellen.

Het volume kan onafhankelijk van het hoofduitgangsvolume worden ingesteld. (instelbereik: $-\infty$ tot 0 dB)

Hoofdtelefoon-uitgangsgedeelte

28. Hoofdtelefoon-uitgangsschakelaar (MONO SPLIT/STEREO)

MONO SPLIT:

De geluidsbron die gekozen is met de hoofdtelefoon **CUE** toets wordt uitgevoerd via het L-kanaal en het hoofdgeluid wordt uitgevoerd via het R-kanaal (alleen wanneer [MASTER] gekozen is met de hoofdtelefoon **CUE** toets).

STEREO:

De geluidsbron die gekozen is met de hoofdtelefoon **CUE** toets wordt in stereo uitgevoerd.

29. Hoofdtelefoon-mengregelaar (MIXING)

Als de regelaar naar rechts (in de richting van [MASTER]) wordt gedraaid, zal het hoofdgeluid via de hoofdtelefoon worden weergegeven (alleen wanneer [MASTER] gekozen is met de hoofdtelefoon **CUE** toets); als de regelaar naar links (in de richting van [CUE]) wordt gedraaid, zal het geluid van de hoofdtelefoon een menging zijn van het geluid van de effectmonitor en het kanaal dat gekozen is met de hoofdtelefoon **CUE** toets.

30. Hoofdtelefoon-niveauregelaar (LEVEL)

Voor het instellen van het uitgangsniveau van de hoofdtelefoonaansluiting. (instelbereik: ∞ tot 0 dB)

31. Hoofdtelefoonaansluiting (PHONES)

BPM tellergedeelte

32. Beat-keuzetoetsen (< BEAT >)

▶ (Beat verhogen): Voor het verdubbelen van de berekende BPM.

◀ (Beat verlagen): Voor het halveren van de berekende BPM.

(blz. 100)

- Sommige effecten kunnen op "3/4" worden ingesteld.

33. MIDI start/stoptoets (MIDI START/STOP)

Gebruik deze toets om de MIDI bedieningsfunctie om te schakelen tussen start en stop (blz. 103).

Wanneer deze toets geactiveerd wordt, zal het [MIDI START (STOP)] bericht gedurende 2 seconden op het display verschijnen.

MIDI SNAP SHOT:

Als de MIDI START/STOP toets ingedrukt wordt gehouden, zal er een momentopname naar het externe MIDI apparaat worden gestuurd.

34. BPM meetmethodetoets (AUTO/TAP)

Bij enkele malen indrukken van deze toets schakelt de BPM meetmethode telkens om tussen [AUTO] en [TAP].

AUTO:

De [AUTO] indicator licht op het display op en de BPM wordt automatisch berekend.

TAP:

De [TAP] indicator licht op het display op en de BPM wordt berekend via handmatige invoer met de TAP toets.

35. TAP toets

De BPM wordt berekend op basis van de intervallen waarop de TAP toets wordt ingedrukt. Als in de AUTO stand op de TAP toets wordt gedrukt, zal de meetmethode automatisch overschakelen naar de TAP meetmethode (handmatige invoer).

Beat-effect-gedeelte

36. Effectkeuzeschakelaar (DELAY, ECHO, REV DLY (REVERSE DELAY), PAN, TRANS, FILTER, FLANGER, PHASER, REVERB, ROBOT (ROBOT VOCODER), CHORUS, ROLL, REV ROLL (REVERSE ROLL), SND/RTN (SEND/RETURN))

Gebruik deze schakelaar om het gewenste effect te kiezen (blz. 98).

Wanneer een externe effector op de SEND en RETURN aansluitingen is aangesloten, zet u de schakelaar op [SND/RTN].

37. Effectkanaal-keuzeschakelaar

(1, 2, 3, 4, MIC, CF.A, CF.B, MASTER)

Gebruik deze schakelaar om het kanaal te kiezen waarop de effecten worden toegepast (blz. 100). Wanneer [MIC] wordt gekozen, zullen de effecten op microfoon 1 en microfoon 2 worden toegepast.

38. Effectparameter 1 regelaar [TIME (PARAMETER 1)]

Voor het instellen van de tijdparameter voor het gekozen effect (blz. 100, 102).

- Als de TIME regelaar wordt rondgedraaid terwijl de TAP toets ingedrukt wordt gehouden, kan handmatig een directe BPM worden ingesteld.

- Als de TIME regelaar wordt rondgedraaid terwijl de TAP toets en de AUTO/TAP toets ingedrukt worden gehouden, kan de BPM in eenheden van 0,1 worden ingesteld.

39. Effectparameter 2 regelaar [LEVEL/DEPTH (PARAMETER 2)]

Voor het instellen van de kwantitatieve parameters voor het gekozen effect (blz. 100, 102).

40. Effecttoets/indicator (ON/OFF)

Voor het in/uitschakelen van het gekozen effect (blz. 100). Wanneer het apparaat wordt ingeschakeld, komen de effecten op OFF te staan en licht de toets op. Als de effecten geactiveerd worden (ON), begint de toets te knippen.

Geluidskleureffecten-bedieningsgedeelte

41. Geluidskleureffect-keuzetoetsen/indicators (HARMONIC, SWEEP, FILTER, CRUSH)

Gebruik deze toetsen voor het in/uitschakelen van de geluidskleureffecten (blz. 101). De toets voor de gekozen functie gaat knippen en het effect wordt gelijk op de kanalen 1 tot 4 toegepast. Wanneer een knipperende toets wordt ingedrukt, zal deze blijven branden en wordt het effect uitgeschakeld. Bij het inschakelen van het apparaat komen alle effecten op uit te staan (de indicators lichten op).

42. Harmonie-indicators

Wanneer [HARMONIC] is ingeschakeld, zullen deze indicators oplichten en verandert de kleur van de indicator overeenkomstig de status van het effect (blz. 101).

43. Geluidskleureffect-parameterregelaar (COLOR)

Voor het instellen van de kwantitatieve parameters voor het effect dat gekozen is met de geluidskleureffect-keuzetoetsen (blz. 101, 102).

44. Display

Zie blz. 94 tot 95 voor verdere informatie.

DISPLAY

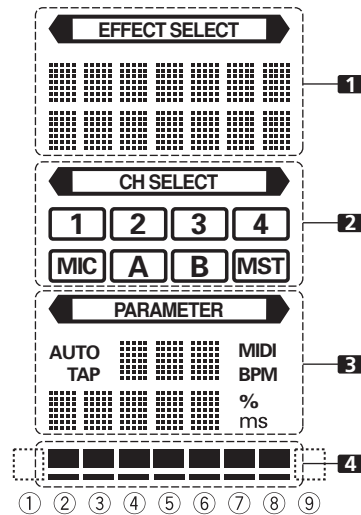

1. Effectdisplay-gedeelte

De <EFFECT SELECT> indicator brandt voortdurend en het alfanumerieke display (zeven tekens op twee regels) toont de naam van het effect zoals hieronder is aangegeven. Wanneer een van de bedieningshandelingen wordt uitgevoerd die is aangegeven in de tabel, zullen de bijbehorende tekens twee seconden getoond worden, waarna het display weer de oorspronkelijke effectnaam aangeeft.

Bedieningshandeling	Rij boven/ onder	Display
Bij MIDI start	Boven	MIDI
	Onder	START
Bij MIDI stop	Boven	MIDI
	Onder	STOP
MIDI snapshot	Boven	SNAP
	Onder	SHOT

2. Kanaalkeuzedisplay-gedeelte

De <CH SELECT> indicator brandt voortdurend en er licht een rood kader op rondom de nummerpositie die correspondeert met de gekozen kanaaleffect-keuzetoets.

3. Parameterdisplay-gedeelte

<PARAMETER>:

De <PARAMETER> indicator brandt voortdurend.

AUTO/TAP:

[AUTO] licht op wanneer de BPM meetmethode op AUTO is ingesteld en [TAP] licht op wanneer de BPM meetmethode op handmatig (TAP) is ingesteld.

BPM tellerdisplay (3 cijfers):

In de AUTO stand wordt de automatisch gedetecteerde BPM waarde aangegeven. Als de BPM telling niet automatisch gedetecteerd kan worden, knippert de voorheen gedetecteerde waarde op het display. In de handmatige (TAP) stand wordt de BPM waarde aangegeven die is opgegeven via TAP invoer enz.

BPM:

Brandt voortdurend.

MIDI:

Geeft de MIDI start/stopstatus aan.

- De indicator licht op nadat de MIDI startopdracht is verzonden.
- De indicator dooft nadat de MIDI stopopdracht is verzonden.

Parameter 1 display (5 cijfers):

Dit display toont de parameters die voor elk effect van toepassing zijn. Wanneer de beat-keuzetoetsen (BEAT ◀, ▶) worden ingedrukt, zal de bijbehorende meervoudige beat-verandering voor 1 seconde worden getoond. Als de beat-keuzetoetsen (BEAT ◀, ▶) gebruikt worden voor het opgeven van een waarde die buiten het parameterbereik valt, zal het huidige nummer knipperen maar niet veranderen.

Eenheid-display (%/ms):

Licht op overeenkomstig de eenheid die voor elk effect wordt gebruikt.

4. Beatdisplay-gedeelte

Dit display toont de plaats van parameter 1 ten opzichte van BPM (1/1 beat). De onderste rij licht voortdurend op. Wanneer de plaats van parameter 1 een bepaalde drempelwaarde bereikt, zal de bijbehorende indicator oplichten. Wanneer parameter 1 tussen de drempelwaarden in ligt, zal de indicator knipperen. Alhoewel het display zeven feitelijke indicators bevat, kunnen de twee uiteinden ook als indicators beschouwd worden, wat betekent dat er negen posities gestipuleerd kunnen worden. Wanneer de waarden bij de uiteinden zijn, zullen er geen indicators oplichten.

Effectkeuze- schakelaar	1 Effectdisplay		3 Parameterdisplay				4 Beatdisplay								
	Boven/ Onder	Effectnaam	Minimum- waarde	Maximum- waarde	Standaard- waarde	Eenheid	①	②	③	④	⑤	⑥	⑦	⑧	⑨
DELAY	Boven	DELAY	1	4 000	500	ms	1/8	1/4	1/2	3/4	1/1	2/1	4/1	8/1	16/1
	Onder														
ECHO	Boven	ECHO	1	4 000	500	ms	1/8	1/4	1/2	3/4	1/1	2/1	4/1	8/1	16/1
	Onder														
REV DLY	Boven	REVERSE	10	4 000	500	ms	1/8	1/4	1/2	3/4	1/1	2/1	4/1	8/1	16/1
	Onder	DELAY													
PAN	Boven	PAN	10	16 000	500	ms	1/16	1/8	1/4	1/2	1/1	2/1	4/1	8/1	16/1
	Onder														
TRANS	Boven	TRANS	10	16 000	500	ms	1/16	1/8	1/4	1/2	1/1	2/1	4/1	8/1	16/1
	Onder														
FILTER	Boven	FILTER	10	32 000	2 000	ms	1/4	1/2	1/1	2/1	4/1	8/1	16/1	32/1	64/1
	Onder														
FLANGER	Boven	FLANGER	10	32 000	2 000	ms	1/4	1/2	1/1	2/1	4/1	8/1	16/1	32/1	64/1
	Onder														
PHASER	Boven	PHASER	10	32 000	2 000	ms	1/4	1/2	1/1	2/1	4/1	8/1	16/1	32/1	64/1
	Onder														
REVERB	Boven	REVERB	1	100	50	%	10	20	30	40	50	60	70	80	90
	Onder														
ROBOT	Boven	ROBOT	-100	100	0	%	—	-100	-66	-50	0	26	50	100	—
	Onder														
CHORUS	Boven	CHORUS	10	32 000	2 000	ms	1/4	1/2	1/1	2/1	4/1	8/1	16/1	32/1	64/1
	Onder														
ROLL	Boven	ROLL	10	4 000	500	ms	1/16	1/8	1/4	1/2	1/1	2/1	4/1	8/1	16/1
	Onder														
REV ROLL	Boven	REVERSE	10	4 000	500	ms	1/16	1/8	1/4	1/2	1/1	2/1	4/1	8/1	16/1
	Onder	ROLL													
SND/RTN	Boven	SEND/													
	Onder	RETURN													

De grijze onderdelen  worden niet getoond.

BEDIENING VAN HET MENGPANEEL

BASISBEDIENING

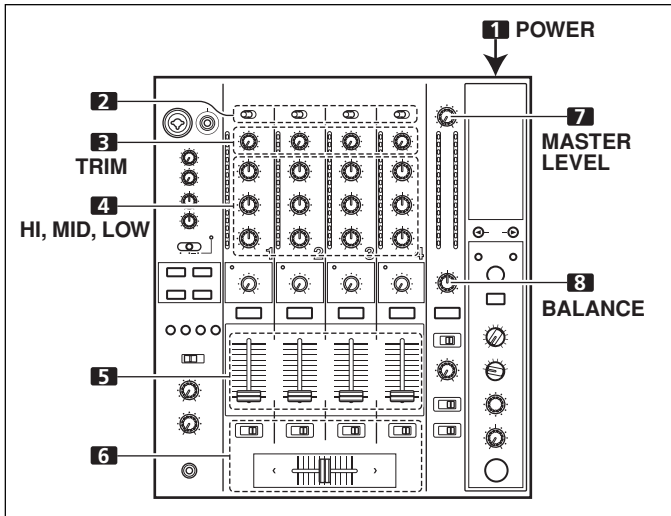

1. Zet de **POWER** schakelaar op het achterpaneel op **ON**.
2. Stel de ingangschakelaar voor het gewenste kanaal in om de aangesloten apparatuur te kiezen.
 - Wanneer u de **LINE** ingang wilt gebruiken, moet de **DIGITAL/CD** schakelaar of de **DIGITAL/LINE** schakelaar van het aansluitingspaneel op **[CD]** of **[LINE]** worden gezet.
 - Wanneer u een **DIGITAL** ingang wilt gebruiken, moet de **DIGITAL/CD** schakelaar of de **DIGITAL/LINE** schakelaar van het aansluitingspaneel op **[DIGITAL]** worden gezet.
3. Gebruik de **TRIM** regelaar om het ingangsniveau in te stellen.
4. Gebruik de kanaaltoonregelaars (**HI, MID, LOW**) om de klank in te stellen.
5. Gebruik de kanaalfader-schuifregelaar om het geluidsvolume van het gekozen kanaal in te stellen.
6. Om de kruisfader op het gekozen kanaal te gebruiken, zet u de **CROSS FADER ASSIGN** schakelaar op kruisfaderkanaal **A** of kanaal **B** en bedient dan de kruisfader-schuifregelaar.
 - Wanneer u de kruisfader niet gebruikt, zet u de **CROSS FADER ASSIGN** schakelaar op **[THRU]**.
7. Gebruik de **MASTER LEVEL** regelaar om het totale geluidsvolume in te stellen.
8. Gebruik de **BALANCE** regelaar om de geluidsbalans tussen het rechter en linker kanaal in te stellen.

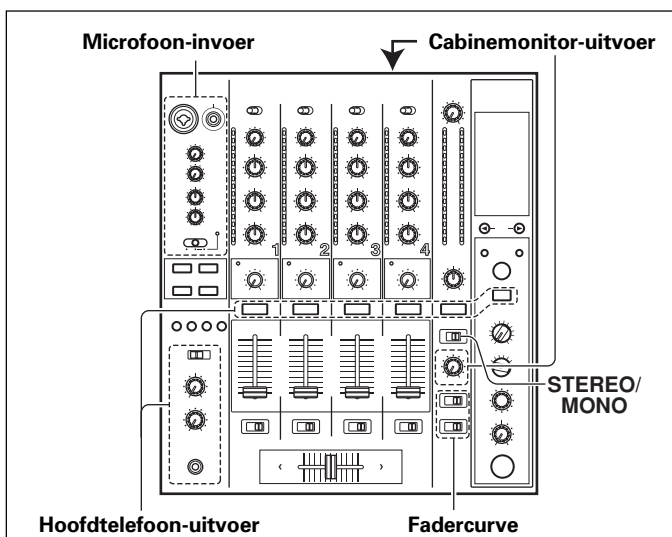

[Kiezen van stereo of mono]

Als de **STEREO/MONO** schakelaar op **[MONO]** staat, zal de hoofduitvoer een mono-combinatie van de L+R kanalen zijn.

[Microfoon-invoer]

1. Om een microfoon te gebruiken, zet u de **MIC** schakelaar op **[ON]** of **[TALK OVER]**.
 - Als de schakelaar op **[TALK OVER]** wordt gezet, zal telkens wanneer een geluid van meer dan -15 dB bij de microfoon-ingang wordt gedetecteerd, de uitvoer van alle geluidsbronnen, met uitzondering van het geluid van de microfoon, met 20 dB verzwakt worden.
2. Gebruik de **MIC 1 LEVEL** regelaar om het geluidsvolume van **MIC 1** in te stellen en gebruik de **MIC 2 LEVEL** regelaar om het geluidsvolume van **MIC 2** in te stellen.
3. Gebruik de microfoontoonregelaars (**HI, LOW**) om de klank van het microfoongeluid in te stellen.
 - De microfoontoonregelaars werken gelijktijdig voor microfoon 1 en 2.

[Cabinemonitor-uitvoer]

1. Kies met de **MIC SIGNAL** schakelaar van het aansluitingspaneel of de microfoongeluiden wel of niet naar de cabinemonitor uitgevoerd moeten worden.
 - Als de schakelaar op **[ADD]** staat worden de microfoongeluiden naar de cabinemonitor uitgevoerd en als de schakelaar op **[CUT]** staat worden de microfoongeluiden niet naar de cabinemonitor uitgevoerd.
2. Gebruik de **BOOTH MONITOR** regelaar om het geluidsvolume in te stellen.
 - De **BOOTH MONITOR** regelaar kan gebruikt worden om het geluidsvolume onafhankelijk van de **MASTER LEVEL** regelaar in te stellen.

[Hoofdtelefoon-uitvoer]

1. Gebruik de **CUE** toetsen (kanalen 1 tot 4, **MASTER**, **effector**) om de bron te kiezen.
 - De gekozen **CUE** toets licht helder op.
2. Stel de hoofdtelefoonschakelaar (**MONO SPLIT/STEREO**) in.
 - Als de schakelaar in de **[MONO SPLIT]** stand wordt gezet, zal het linker kanaal het geluid uitvoeren dat met de **CUE** toets is gekozen, terwijl het rechter kanaal het hoofdgeluid uitvoert (alleen wanneer de **CUE** toets voor de **[MASTER]** op **ON** staat).
 - Als de schakelaar in de **[STEREO]** stand wordt gezet, zal het geluid dat gekozen is met de **CUE** toets in stereo worden uitgevoerd.
3. Als **[MONO SPLIT]** is gekozen, gebruik dan de **MIXING** regelaar om de balans tussen het geluid van het linker kanaal (het geluid gekozen met de **CUE** toets) en het rechter kanaal (hoofdgeluid – alleen wanneer de **CUE** toets voor de **[MASTER]** op **ON** staat) in te stellen.
 - Als de **MIXING** regelaar naar rechts wordt gedraaid (naar **[MASTER]**), neemt het hoofdgeluid toe (alleen wanneer de **CUE** toets voor de **[MASTER]** op **ON** staat); wanneer de regelaar naar links wordt gedraaid (naar **[CUE]**), wordt het geluid dat gekozen is met de **CUE** toets uitgevoerd.
4. Gebruik de **LEVEL** regelaar om het geluidsvolume van de hoofdtelefoon in te stellen.

[Kiezen van de fadercurve]

Voor de verandering van het geluidsvolume als reactie op de bediening van de fader kan gekozen worden uit drie verschillende curven.

- Gebruik de **CH FADER** schakelaar om de gewenste kanaalfadercurve te kiezen.
 - Bij de linker instelling zal er een snel stijgende curve zijn naarmate de kanaalfader haar verre positie bereikt.
 - Bij de rechter instelling is er een gelijkmatige en neutrale stijging van de curve gedurende de verschuiving van de kanaalfader.

- Bij de middelste instelling zal er een curve zijn die tussen de hierboven twee beschreven curven in ligt.
- Deze instelling geldt voor de kanalen 1 tot 4.
- **Gebruik de CROSS FADER curveschakelaar om de gewenste kruisfadercurve te kiezen.**
 - Bij de linker instelling zal er een snel stijgende signaalcurve zijn. (Zodra de kruisfader-schuifregelaar de [A] kant verlaat, zal het [B] geluid weergegeven worden.)
 - Bij de rechter instelling is er een gelijkmatige en neutrale stijging van de curve gedurende de verschuiving van de kruisfader.
 - Bij de middelste instelling zal er een curve zijn die tussen de hierboven twee beschreven curven in ligt.
 - Deze instelling levert gelijke curve-effecten voor de kanten A en B.

- 1. Druk op de FADER START toets van het kanaal (1 tot 4) dat is aangesloten op de CD-speler die u wilt bedienen.**
 - De toets van het gekozen kanaal licht op.
 - 2. Zet de kanaalfader-schuifregelaar op "0".**
 - 3. Stel een cue-punt op de CD-speler in en zet de speler bij het cue-punt in de paraatstand.**
 - Als er reeds een cue-punt is ingesteld, hoeft de CD-speler niet bij het cue-punt in de paraatstand te worden gezet.
 - 4. Wanneer u wilt beginnen met afspelen, verschuift u de kanaalfader-schuifregelaar.**
 - De CD-speler begint met afspelen.
 - Nadat het afspelen is begonnen, kunt u de kanaalfader-schuifregelaar terug naar [0] schuiven om de CD-speler te laten terugkeren naar het cue-punt en daar in de paraatstand te zetten (terug-naar-cue).
- * Deze functie van de kanaalfader werkt alleen wanneer de **CROSS FADER ASSIGN** schakelaar op [THRU] staat.

FADERSTARTFUNCTIE

Wanneer u dit apparaat door middel van een los verkrijgbare bedieningssignaalkabel op een Pioneer DJ CD-speler aansluit, kunt u de kanaalfader en de kruisfader gebruiken voor het beginnen met afspelen van een CD.

Als de kanaalfader- of kruisfader-schuifregelaar van het mengpaneel wordt verschoven, wordt de CD-speler uit de pauzestand gehaald en zal automatisch – en onmiddellijk – gestart worden met de weergave van de gekozen track. Wanneer de faderschuifregelaar in de oorspronkelijke stand wordt teruggezet, zal de CD-speler terugkeren naar het cue-punt (terug-naar-cue), zodat "sampler" weergave mogelijk is.

Kruisfader-start weergave en terug-naar-cue weergave

Als de CD-speler die aan kanaal A van de kruisfader is toegewezen bij het cue-punt in de paraatstand staat, kunt u de kruisfader-schuifregelaar vanaf de rechterkant (B kant) naar de linkerkant (A kant) verschuiven voor het automatisch starten met afspelen van de kanaal A CD-speler.

Wanneer de kruisfader-schuifregelaar de linkerkant (A kant) bereikt, zal de CD-speler die is toegewezen aan kanaal B terugkeren naar het cue-punt (terug-naar-cue functie). Wanneer de CD-speler die aan kanaal B is toegewezen bij het cue-punt in de paraatstand staat, kunt u de kruisfader-schuifregelaar vanaf de linkerkant (A kant) naar de rechterkant (B kant) verschuiven voor het automatisch starten met afspelen van de kanaal B CD-speler. Wanneer de kruisfader-schuifregelaar de rechterkant (B kant) bereikt, zal de CD-speler die is toegewezen aan kanaal A terugkeren naar het cue-punt (terug-naar-cue functie).

* De terug-naar-cue actie wordt ook uitgevoerd als de ingangschakelaar niet op [CD/DIGITAL] of [LINE/DIGITAL] staat.

[Gebruik van de kruisfader om te starten met afspelen]

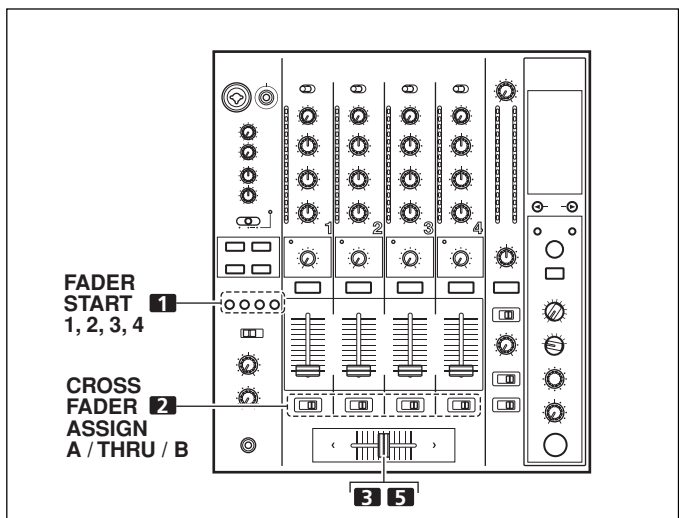

- 1. Druk op de FADER START toets van het kanaal (1 tot 4) dat is aangesloten op de CD-speler die u wilt bedienen.**
 - De toets van het gekozen kanaal licht op.
- 2. Zet de CROSS FADER ASSIGN schakelaar van het gekozen kanaal op [A] of [B].**
 - Kies [A] voor toewijzing aan kanaal A (linkerkant) van de kruisfader.
 - Kies [B] voor toewijzing aan kanaal B (rechterkant) van de kruisfader.
- 3. Schuif de kruisfader-schuifregelaar zo ver mogelijk naar de tegenovergestelde kant van de CD-speler die u wilt laten starten.**
- 4. Stel een cue-punt op de CD-speler in en zet de speler bij het cue-punt in de paraatstand.**
 - Als er reeds een cue-punt is ingesteld, hoeft de CD-speler niet bij het cue-punt in de paraatstand te worden gezet.
- 5. Wanneer u wilt beginnen met afspelen, verschuift u de kruisfader-schuifregelaar.**
 - De CD-speler begint met afspelen.
 - Nadat het afspelen is begonnen, kunt u de kruisfader-schuifregelaar helemaal terugschuiven naar de tegenovergestelde kant om de CD-speler die aan die kant is toegewezen te laten terugkeren naar het cue-punt en daar in de paraatstand te zetten (terug-naar-cue).

[Gebruik van de kanaalfader om te starten met afspelen]

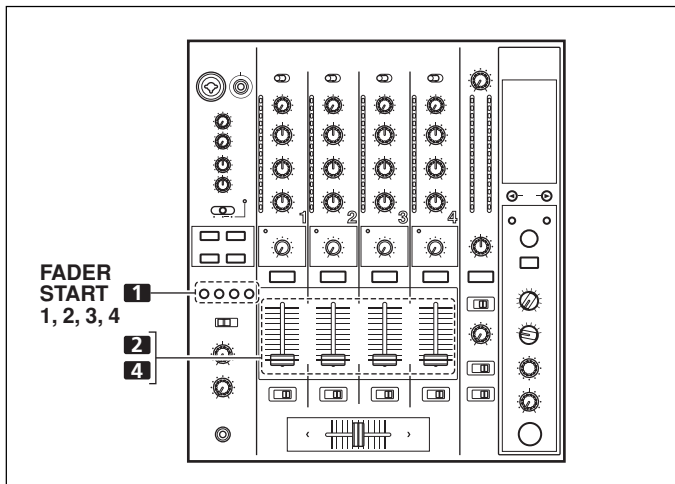

Opmerking:
De faderstartfunctie werkt niet wanneer er enkel digitale verbindingen zijn gemaakt; om de faderstartfunctie te kunnen gebruiken, moet u tevens de analoge aansluitingen van de CD-speler aansluiten.

EFFECTFUNCTIES

Dit apparaat kan beat-effecten produceren die gekoppeld zijn aan de BPM en geluidskleureffecten die gekoppeld zijn aan de **COLOR** regelaars van de kanalen, voor een totaal van 18 basiseffecten (inclusief [SND/RTN]). Bovendien kunt u de parameters van elk soort effect veranderen, wat een uitzonderlijk groot aantal effectvariëaties oplevert.

De grote variëteit aan beat-effecten wordt verkregen door de tijdelijke parameter via de **TIME** regelaar (Parameter 1) te variëren en de kwantitatieve parameter via de **LEVEL/DEPTH** regelaar (Parameter 2). Veranderingen in de geluidskleureffecten kunnen worden toegevoegd door de stand van de **COLOR** regelaars te wijzigen. Via het combineren van de beat-effecten en geluidskleureffecten wordt een nog groter scala aan uitvoeringseffecten verwezenlijkt.

TYPEN BEAT-EFFECTEN

1. DELAY (enkelvoudig herhalingsgeluid)

Met deze functie kunt u een vertraagd geluid met een beat van $1/8$, $1/4$, $1/2$, $3/4$, $1/1$, $2/1$, $4/1$, $8/1$ of $16/1$ snel en gemakkelijk toevoegen. Wanneer bijvoorbeeld een $1/2$ beat vertraging geluid wordt toegevoegd, zullen vier beats acht beats worden. Ook zal door toevoeging van een $3/4$ beat vertraging geluid het ritme gesyncopeerd worden.

Voorbeeld

Oorspronkelijk
(4 beats)

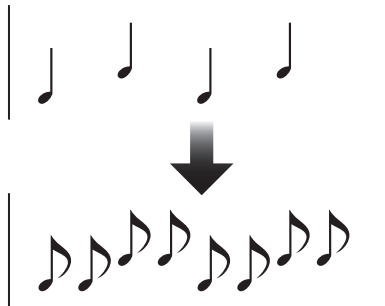

1/2 vertraging
(8 beats)

2. ECHO (meervoudig herhalingsgeluid)

Met deze functie kunt u een echogeluid met een beat van $1/8$, $1/4$, $1/2$, $3/4$, $1/1$, $2/1$, $4/1$, $8/1$ of $16/1$ snel en gemakkelijk toevoegen. Wanneer bijvoorbeeld een echogeluid van $1/1$ beat gebruikt wordt om het ingangsgeluid af te snijden, zal er een geluid synchroon met de beat samen met de fade-out herhaald worden. Door een echo van $1/1$ beat aan de microfoon toe te voegen, zal het microfoongeluid synchroon met de muziekbeat herhaald worden. Als een echo van $1/1$ beat op het vocale gedeelte van een track wordt toegepast, krijgt het liedje een effect dat op een "kringloop" lijkt.

Voorbeeld

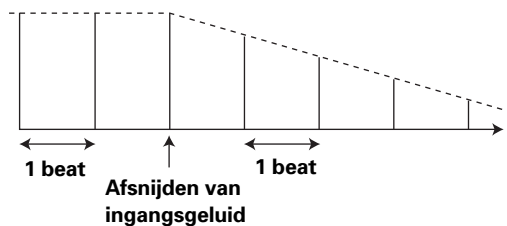

3. REVERSE DELAY (enkelvoudig herhalingsgeluid)

Met deze functie kunt u een omgekeerd vertraagd geluid met een beat van $1/8$, $1/4$, $1/2$, $3/4$, $1/1$, $2/1$, $4/1$, $8/1$ of $16/1$ snel en gemakkelijk toevoegen.

Voorbeeld

Oorspronkelijk

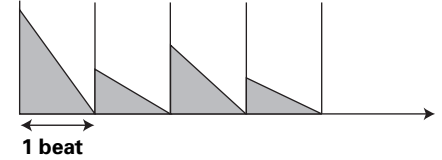

1/1
omgekeerde
vertraging

1 beat

4. Automatische PAN (L-R BALANCE)

Met deze functie worden de geluiden in eenheden van $1/16$, $1/8$, $1/4$, $1/2$, $1/1$, $2/1$, $4/1$, $8/1$ of $16/1$ over de rechter en linker kanalen verdeeld, synchroon met het ritme (automatische beat-pan).

Er kan ook een korte automatische pan worden uitgevoerd, om de geluiden heel snel over rechts/links te verdelen; een effect dat onmogelijk met de hand kan worden verwezenlijkt.

Voorbeeld

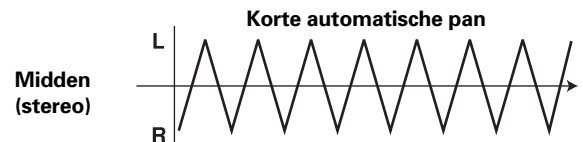
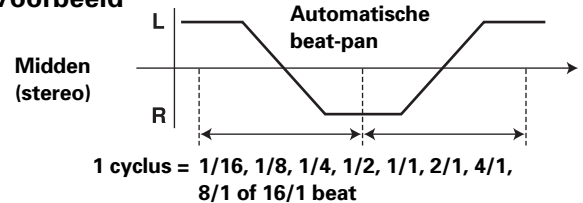

5. Automatische TRANS

In eenheden van $1/16$, $1/8$, $1/4$, $1/2$, $1/1$, $2/1$, $4/1$, $8/1$ of $16/1$ beat wordt het geluid automatisch afgesneden, synchroon met het ritme.

Voorbeeld

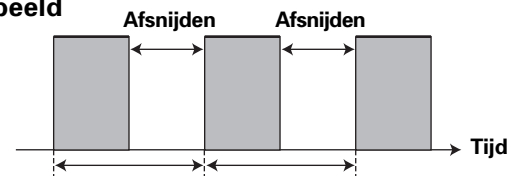

1 cyclus = $1/16$, $1/8$, $1/4$, $1/2$, $1/1$, $2/1$, $4/1$, $8/1$ of $16/1$ beat

6. FILTER

In eenheden van $1/4$, $1/2$, $1/1$, $2/1$, $4/1$, $8/1$, $16/1$, $32/1$ of $64/1$ beat wordt de filterfrequentie verschoven, waardoor de geluidskleur aanzienlijk wordt veranderd.

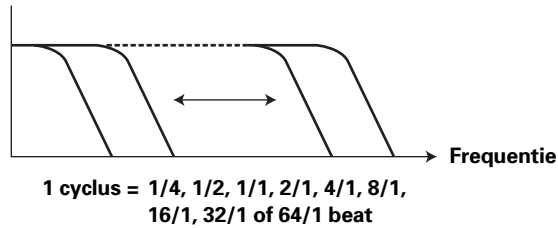
Voorbeeld**7. FLANGER**

In eenheden van $1/4$, $1/2$, $1/1$, $2/1$, $4/1$, $8/1$, $16/1$, $32/1$ of $64/1$ beat wordt snel en gemakkelijk 1 cyclus van het flanger-effect geproduceerd.

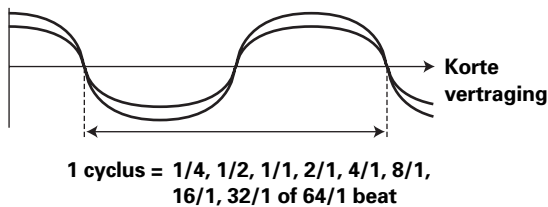
Voorbeeld**8. PHASER**

In eenheden van $1/4$, $1/2$, $1/1$, $2/1$, $4/1$, $8/1$, $16/1$, $32/1$ of $64/1$ beat wordt snel en gemakkelijk 1 cyclus van het phaser-effect geproduceerd.

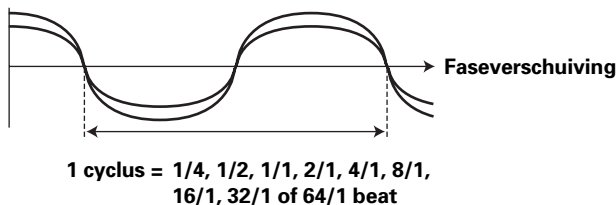
Voorbeeld**9. REVERB**

Produceert een nagalmeffect.

10. ROBOT

De ingangsgeluiden worden weergegeven alsof ze door een robot worden voortgebracht.

11. CHORUS

Levert een koorgeluid, synchroon met $1/8$, $1/4$, $1/2$, $1/1$, $2/1$, $4/1$, $8/1$ of $16/1$ beat. Het geproduceerde geluid heeft veel ruimtelijkheid alsof dezelfde toonhoogte door meerdere bronnen wordt voortgebracht.

12. ROLL

Geluiden van $1/16$, $1/8$, $1/4$, $1/2$, $1/1$, $2/1$, $4/1$, $8/1$ of $16/1$ beat worden herhaaldelijk opgenomen en uitgevoerd. Wanneer de geluiden worden veranderd van $1/1$ naar $1/2$ of $1/4$ beat, synchroon met de beat, kan een rolgeluideffect worden verkregen.

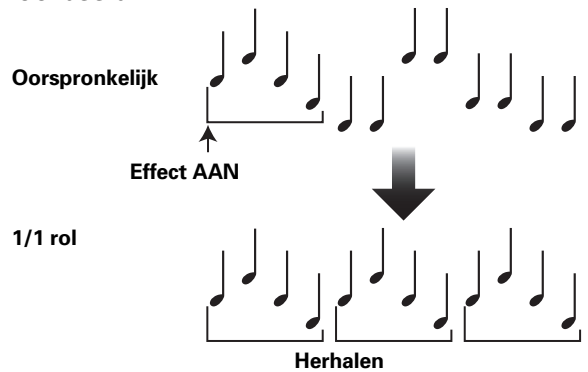
Voorbeeld**13. REVERSE ROLL**

Geluiden van $1/16$, $1/8$, $1/4$, $1/2$, $1/1$, $2/1$, $4/1$, $8/1$ of $16/1$ beat worden herhaaldelijk opgenomen, dan omgekeerd, en uitgevoerd. Wanneer de geluiden worden veranderd van $1/1$ naar $1/2$ of $1/4$ beat, synchroon met de beat, kan een omgekeerd weergave-rolgeluideffect worden verkregen.

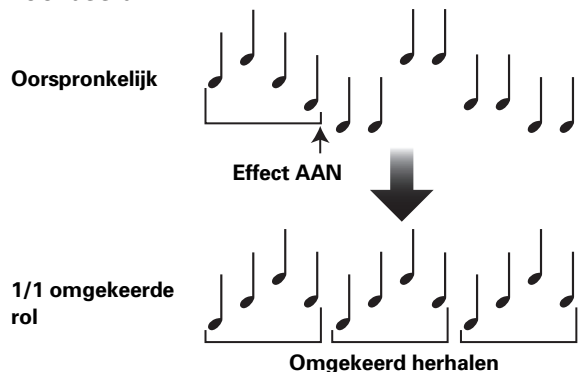
Voorbeeld**14. SEND/RETURN**

Door een sampler of effector aan te sluiten kan een grote variëteit aan andere effecten worden gecreëerd.

BEAT-EFFECTEN PRODUCEREN

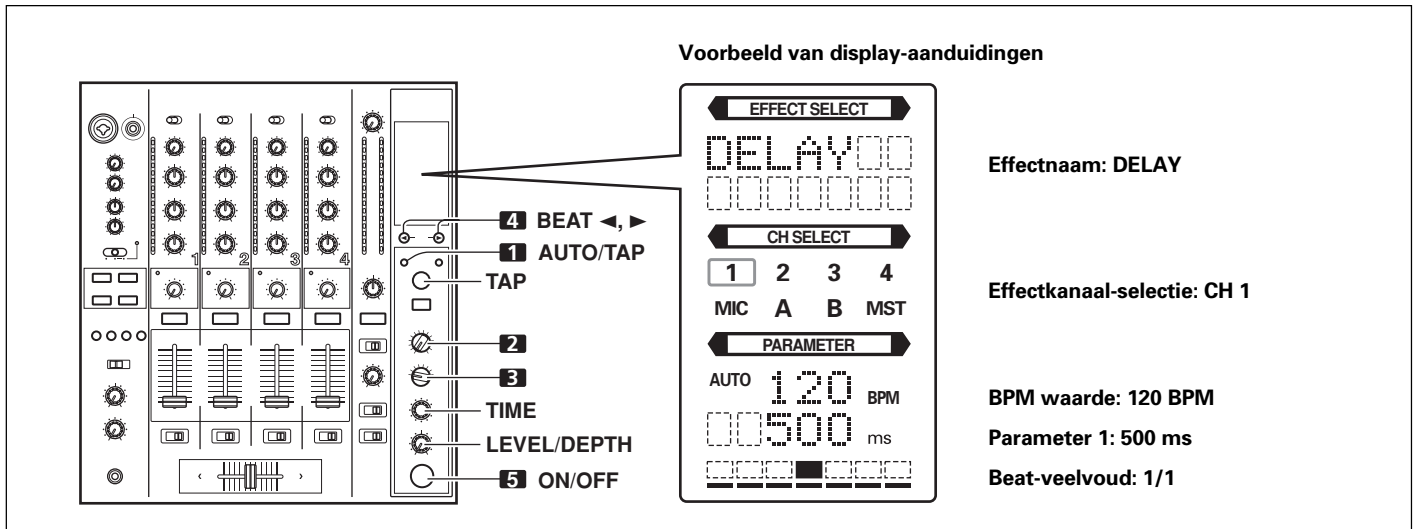

Met de beat-effecten kunnen de effecttijden onmiddellijk gesynchroniseerd worden met de BPM (beats per minuut), waardoor zelfs tijdens live-uitvoeringen een groot scala aan effecten kan worden geproduceerd, synchroon met het huidige ritme.

1. Druk op de AUTO/TAP toets om de BPM (beats per minuut = tracksnelheid) meetmethode in te stellen.

AUTO: De BPM van het muziekingangssignaal wordt automatisch gedetecteerd.

TAP: De BPM wordt handmatig ingevoerd door tikken op de TAP toets.

- Bij het inschakelen van het apparaat komt de functie in de [AUTO] stand te staan.
- De indicator voor de gekozen instelling [AUTO/TAP] licht op het display op.
- Als de BPM van een track niet automatisch gedetecteerd kan worden, zal de BPM teller van het display knipperen.
- Het effectieve bereik in de AUTO stand is 70 tot 180 BPM.

Het is mogelijk dat bij sommige tracks geen nauwkeurige meting kan worden uitgevoerd.

In dit geval kunt u de TAP stand gebruiken voor het handmatig invoeren van de BPM.

[Gebruik van de TAP toets voor het handmatig invoeren van de BPM]

Als tweemaal of vaker op de TAP toets wordt gedrukt, synchroon met de beat (1/4 noten), zal de BPM worden opgenomen als de gemiddelde waarde die gedurende dat interval is vastgesteld.

- Wanneer de BPM functie is ingesteld op [AUTO], zal bij tikken op de TAP toets de BPM functie overschakelen naar de TAP stand en wordt het interval gemeten waarop de TAP toets wordt ingedrukt.
- Als de BPM via de TAP toets wordt ingesteld, wordt het beat-veelvoud "1/1" (of "4/1", afhankelijk van het gekozen effect) en de tijd voor 1 beat (1/4 noten) of 4 beats wordt als de effecttijd ingesteld.
- Als de TIME regelaar wordt rondgedraaid terwijl de TAP toets ingedrukt wordt gehouden, kan handmatig een directe BPM worden ingesteld.
Als de TIME regelaar wordt rondgedraaid terwijl de TAP toets en de AUTO/TAP toets ingedrukt worden gehouden, kan de BPM in eenheden van 0,1 worden ingesteld.

2. Zet de effectkeuzeschakelaar op het gewenste effect.

- Op het display wordt de naam van het gekozen effect aangegeven.
- Zie blz. 98 tot 99 voor verdere informatie over de diverse effecten.

3. Zet de effectkanaal-keuzeschakelaar op het kanaal waarop u het effect wilt toepassen.

- De kanaalnaamindicator op het display toont de naam van het gekozen kanaal met een rood kader eromheen.
- Als [MIC] wordt gekozen, zal het effect op microfoon 1 en microfoon 2 worden toegepast.

4. Druk op de BEAT toets (◀, ▶) om het beat-veelvoud te kiezen waarmee het effect gesynchroniseerd moet worden.

- Als ▶ wordt ingedrukt zal de beat-telling die berekend is op basis van de BPM verdubbeld worden en als ▶ wordt ingedrukt zal de beat-telling die berekend is op basis van de BPM gehalveerd worden (bij sommige effecten is ook de "3/4" instelling mogelijk).
- Het veelvoud van de gekozen beat (parameter 1 positie) wordt in zeven gedeelten op het display aangegeven (zie blz. 95).
- De effecttijd die correspondeert met het beat-veelvoud wordt automatisch ingesteld.
Voorbeeld: Bij BPM = 120
1/1 = 500 ms
1/2 = 250 ms
2/1 = 1 000 ms

5. Zet de ON/OFF toets op ON om het effect in te schakelen.

- Telkens wanneer op de toets wordt gedrukt, zal het effect omschakelen tussen ON/OFF (bij het inschakelen van het apparaat komt de functie op OFF te staan).
- De ON/OFF toets knippert wanneer het effect op ON staat.

Parameter 1

Gebruik de TIME (PARAMETER 1) regelaar om de tijdelijke parameter (tijd) voor het gekozen effect in te stellen.

Zie blz. 102 voor verdere informatie over de invloed die het ronddraaien van de TIME (PARAMETER 1) regelaar heeft op parameter 1.

Parameter 2

Gebruik de LEVEL/DEPTH (PARAMETER 2) regelaar om de kwantitatieve parameter (tijd) voor het gekozen effect in te stellen.

Zie blz. 102 voor verdere informatie over de invloed die het ronddraaien van de LEVEL/DEPTH (PARAMETER 2) regelaar heeft op parameter 2.

TYPE GELUIDSKLEUREFFECT

1. HARMONIC

Detecteert een afwijking in het ingangsgeluid van de absolute toonhoogte en compenseert automatisch naar de dichtstbijzijnde toonaard.

Door de regelaar te draaien kan de toonhoogte/toonaard afgesteld worden binnen een bereik van ± 6 halftonen.

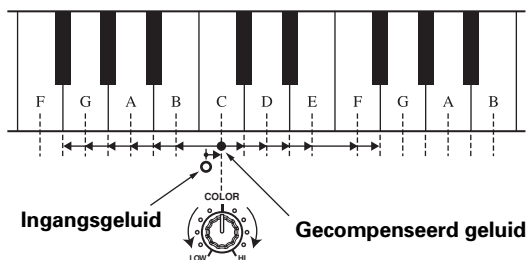

2. SWEEP

Met deze functie wordt de frequentie van het filter verschoven, waardoor grote veranderingen in de toon teweeg worden gebracht. Wanneer de regelaar naar rechts wordt gedraaid, wordt het effect van een banddoorlaatfilter geproduceerd en wanneer de regelaar naar links wordt gedraaid, wordt het effect van een scherpfilter geproduceerd.

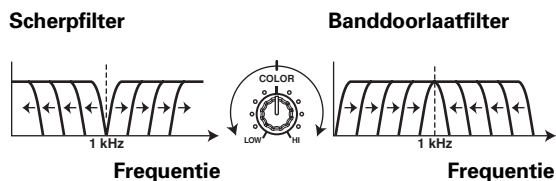

3. CRUSH

Dit effect zal het geluid enigszins "verbrijzelen" waardoor een bepaald accent aan het geluid wordt toegevoegd.

4. FILTER

De filterfrequentie wordt verschoven, met een sterke verandering in de toon tot gevolg. Draai de regelaar naar rechts voor hoogdoorlaatfilter-effecten en naar links voor laagdoorlaatfilter-effecten.

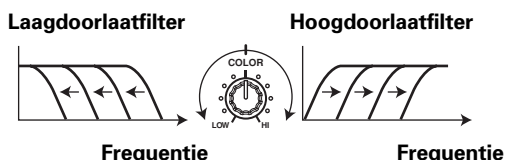

GEbruik VAN DE GELUIDSKLEUREFFECTEN

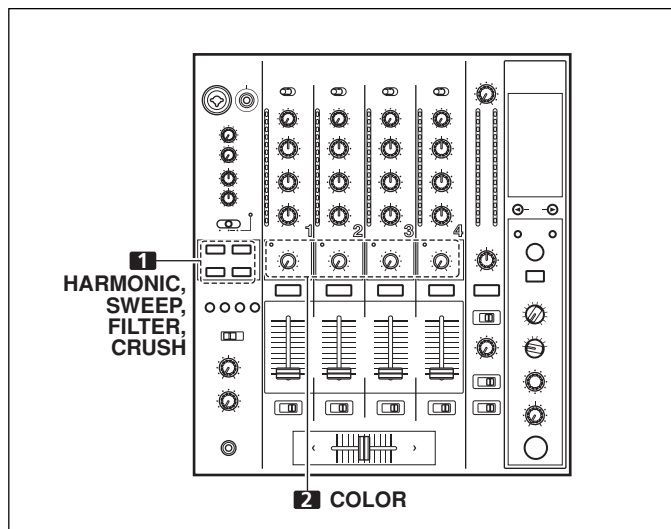

De geluidskleureffecten zijn gekoppeld aan de **COLOR** effect-parameterregelaar voor elk kanaal.

* De geluidskleureffecten worden niet op de microfooninvoer toegepast.

1. Druk op de geluidskleureffect-keuzetoetsen (HARMONIC, SWEEP, FILTER, CRUSH) voor het gewenste effect.

HARMONIC:

Voor het toepassen van een toonhoogte-verschuivingseffect overeenkomstig de toonaard van de track.

SWEEP:

De track wordt door het filter geleid en uitgevoerd.

CRUSH:

Het geluid van de track wordt uitgevoerd via een "verbrijzelingseffect".

FILTER:

De track wordt gefilterd en uitgevoerd.

- De toets voor het gekozen effect knippert.
- Het gekozen effect wordt gelijk op de kanalen 1 tot 4 toegepast.
- Wanneer een knipperende toets wordt ingedrukt, zal deze blijven branden en wordt het effect uitgeschakeld.
- Bij het inschakelen van het apparaat komen alle effecten op uit te staan (de indicators lichten op).

2. Gebruik de geluidskleureffect-parameterregelaar (COLOR) om de kwantitatieve parameter voor het effect in te stellen.

- De parameter kan onafhankelijk voor elk kanaal worden ingesteld.
- De kleur van de harmonie-indicator verandert om de toestand van het harmonisch effect aan te geven.
Rood: Komt niet overeen met de frequentie van de toonaardschaal.
Groen: Komt overeen met de frequentie van de toonaardschaal.

EFFECTPARAMETERS

Beat-effect

Naam	Parameter van beat-schakelaar	Parameter 1 (TIME regelaar)		Parameter 2 (MIX/DEPTH regelaar)
		Inhoud	Instelbereik (eenheid)	
1 DELAY	Instellen van de vertragingstijd van 1/8 tot 16/1 per 1 beat BPM tijd.	Instellen van de vertragingstijd.	1 tot 4 000 (ms)	Instellen van de balans tussen het oorspronkelijke geluid en het vertragingsgeluid.
2 ECHO (*1)	Instellen van de vertragingstijd van 1/8 tot 16/1 per 1 beat BPM tijd.	Instellen van de vertragingstijd.	1 tot 4 000 (ms)	Instellen van de balans tussen het oorspronkelijke geluid en het echogeluid.
3 REVERSE DELAY	Instellen van de vertragingstijd van 1/8 tot 16/1 per 1 beat BPM tijd.	Instellen van de vertragingstijd.	10 tot 4 000 (ms)	Instellen van de balans tussen het oorspronkelijke geluid en het vertragingsgeluid.
4 PAN	Instellen van de tijd van 1/16 tot 16/1 per 1 beat BPM tijd voor de verdeling over rechts/links.	Instellen van de effecttijd.	10 tot 16 000 (ms)	Instellen van de balans tussen het oorspronkelijke geluid en het effectgeluid.
5 TRANS	Instellen van de afsnijtijd van 1/16 tot 16/1 per 1 beat BPM tijd.	Instellen van de effecttijd.	10 tot 16 000 (ms)	Instellen van de balans tussen het oorspronkelijke geluid en het effectgeluid.
6 FILTER	De cyclus van de afsnijfrequentie-verschuiving wordt ingesteld in eenheden 1/4 tot 64/1 ten opzichte van 1 beat BPM.	Instellen van de cyclus voor de afsnijtijd-verschuiving.	10 tot 32 000 (ms)	De hoeveelheid effect wordt verhoogd wanneer de regelaar naar rechts wordt gedraaid.
7 FLANGER	De cyclus van de flanger-verschuiving wordt ingesteld in eenheden 1/4 tot 64/1 ten opzichte van 1 beat BPM.	Instellen van de cyclus voor de flangereffect-verschuiving.	10 tot 32 000 (ms)	De hoeveelheid effect wordt verhoogd wanneer de regelaar naar rechts wordt gedraaid. Wanneer de regelaar volledig naar links wordt gedraaid, wordt alleen het oorspronkelijke geluid uitgevoerd.
8 PHASER	De cyclus van het phaser-effect wordt ingesteld in eenheden 1/4 tot 64/1 ten opzichte van 1 beat BPM.	Instellen van de cyclus voor de fase-effect-verschuiving.	10 tot 32 000 (ms)	De hoeveelheid effect wordt verhoogd wanneer de regelaar naar rechts wordt gedraaid. Wanneer de regelaar volledig naar links wordt gedraaid, wordt alleen het oorspronkelijke geluid uitgevoerd.
9 REVERB (*1)	De hoeveelheid nagalm wordt ingesteld van 1 tot 100%.	Instellen van de hoeveelheid nagalmeffect.	1 tot 100 (%)	Instellen van de balans tussen het oorspronkelijke geluid en het effectgeluid.
10 ROBOT	Instellen van de toonhoogte van het robotgeluideffect binnen een bereik van -100 tot +100 %.	Instellen van de toonhoogte van het robotgeluideffect.	-100 tot +100 (%)	De hoeveelheid effect wordt verhoogd wanneer de regelaar naar rechts wordt gedraaid.
11 CHORUS	De cyclus van de koorgeluid-waver wordt ingesteld in eenheden 1/4 tot 64/1 ten opzichte van 1 beat BPM.	Instellen van de cyclus van de koorgeluidharmonie.	10 tot 32 000 (ms)	Instellen van de balans van het koorgeluid.
12 ROLL (*2)	De effecttijd wordt ingesteld als 1/16 tot 16/1 ten opzichte van 1 beat BPM.	Instellen van de effecttijd.	1 tot 4 000 (ms)	Instellen van de balans tussen het oorspronkelijke geluid en het rolgeluid.
13 REVERSE ROLL (*2)	De effecttijd wordt ingesteld als 1/16 tot 16/1 ten opzichte van 1 beat BPM.	Instellen van de effecttijd.	1 tot 4 000 (ms)	Instellen van de balans tussen het oorspronkelijke geluid en het rolgeluid.
14 SEND/RETURN	—	—	—	Instellen van het volume van het RETURN ingangsgeluid.

(*1) Wanneer de effectmonitor is ingeschakeld maar er geen geluid vanaf het kanaal naar de hoofduitgang wordt uitgevoerd, zal het effectgeluid niet hoorbaar zijn.

(*2) Wanneer het effect wordt uitgeschakeld (OFF), zal het effectgeluid niet hoorbaar zijn, ook als de monitor op effector is ingesteld.

Geluidskleureffecten

Naam	Parameter (COLOR regelaar)
1 HARMONIC	Instellen van de hoeveelheid toonhoogte-verschuiving in ± 6 halftonen. Draai de regelaar naar rechts om de toonhoogte-verschuiving met +6 halftonen te vermeerderen en draai de regelaar naar links om de toonhoogte-verschuiving met -6 halftonen te verminderen.
2 SWEEP	Instellen van de afsnijfrequentie van het filter. Draai de regelaar naar rechts voor een banddoorlaatfiltereffect; draai de regelaar naar links voor een scherpfiltreffect.
3 CRUSH	Instellen van de hoeveelheid "verbrijzeling" van het ingangsgeluid. Draai de regelaar naar links om de laagbereikgeluiden te versterken en naar rechts om de hoogbereikgeluiden te versterken.
4 FILTER	Instellen van de afsnijfrequentie van het filter. Draai de regelaar naar rechts om het hoogdoorlaatfilter te veranderen en draai de regelaar naar links om het laagdoorlaatfilter te veranderen.

MIDI-INSTELLINGEN

MIDI is de afkorting voor "Musical Instrument Digital Interface" en verwijst naar een protocol dat ontwikkeld is voor de uitwisseling van gegevens tussen elektronische instrumenten en computers.

Voor het aansluiten van apparatuur met MIDI aansluitingen hebt u een MIDI kabel nodig voor het verzenden en ontvangen van de gegevens.

De DJM-800 maakt gebruik van het MIDI protocol voor het verzenden en ontvangen van de gegevens die betrekking hebben op de bediening van de apparatuur en de BPM (timingklok).

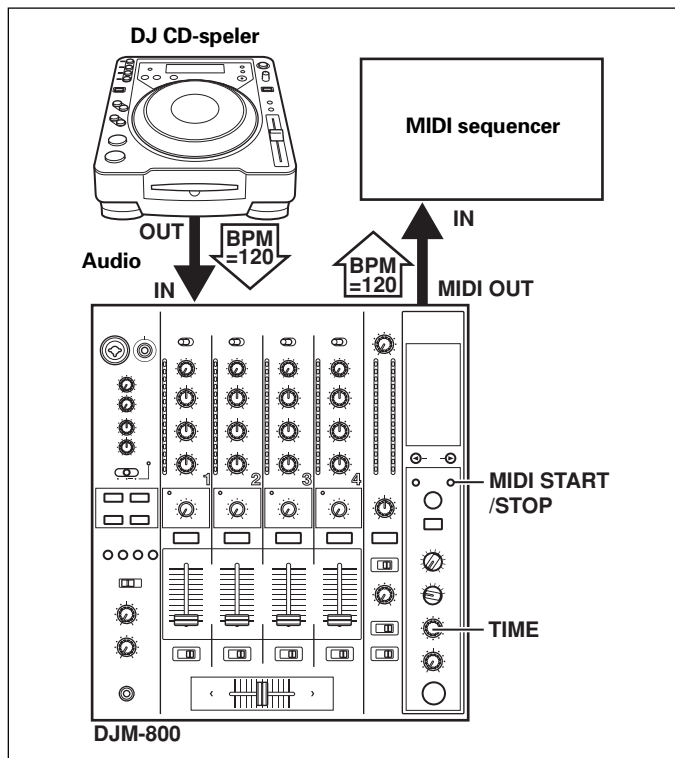

SYNCHRONISEREN VAN AUDIOSIGNALEN MET DE EXTERNE SEQUENCER OF GEBRUIK VAN DE DJM-800 INFORMATIE VOOR DE BEDIENING VAN DE EXTERNE SEQUENCER

1. Verbind de MIDI OUT aansluiting van de DJM-800 met behulp van een los verkrijgbare MIDI kabel met de MIDI IN aansluiting van de MIDI sequencer.

- Zet de synchronisatiemodus van de MIDI sequencer op "slave".
- MIDI sequencers die geen MIDI timingklok ondersteunen kunnen niet gesynchroniseerd worden.
- Synchronisatie is wellicht niet mogelijk als de BPM van de track niet gedetecteerd kan worden of stabiel meetbaar is.
- BPM waarden ingesteld met de TAP functie kunnen ook gebruikt worden voor uitvoeren van de timingklok.

2. Druk op de MIDI START/STOP toets.

- Het uitvoerbereik van de MIDI timingklok is 40 tot 250 BPM.

Opmerking:

- Bij sommige tracks is een nauwkeurige meting van de BPM misschien niet mogelijk.

[Instellen van het MIDI kanaal]

Het MIDI kanaal (1 tot 16) kan worden ingesteld en in het geheugen worden opgeslagen.

1. Terwijl u de MIDI START/STOP toets ingedrukt houdt, zet u de netschakelaar op ON.

- Het display toont [MIDI CH SETTING] en het apparaat komt in de MIDI instelstand te staan.

2. Draai aan de TIME regelaar om het MIDI kanaal te kiezen.

3. Druk op de MIDI START/STOP toets.

- Het gekozen MIDI kanaal wordt vastgelegd.

4. Schakel het apparaat uit.

MIDI-MELDINGEN

Categorie	Naam van schakelaar	Type schakelaar	MIDI-melding						Opmerkingen
			MSB			LSB			
CH1	TRIM	VR	Bn	01	dd				0 tot 127
	HI	VR	Bn	02	dd				0 tot 127
	MID	VR	Bn	03	dd				0 tot 127
	LOW	VR	Bn	04	dd				0 tot 127
	COLOR	VR	Bn	05	dd				0 tot 127
	CUE	BUTTON	Bn	46	dd				OFF=0, ON=127
	FADER	VR	Bn	11	dd				0 tot 127
CH2	CF ASSIGN	SW	Bn	41	dd				0, 64, 127
	TRIM	VR	Bn	06	dd				0 tot 127
	HI	VR	Bn	07	dd				0 tot 127
	MID	VR	Bn	08	dd				0 tot 127
	LOW	VR	Bn	09	dd				0 tot 127
	COLOR	VR	Bn	0A	dd				0 tot 127
	CUE	BUTTON	Bn	47	dd				OFF=0, ON=127
CH3	FADER	VR	Bn	12	dd				0 tot 127
	CF ASSIGN	SW	Bn	42	dd				0, 64, 127
	TRIM	VR	Bn	0C	dd				0 tot 127
	HI	VR	Bn	0E	dd				0 tot 127
	MID	VR	Bn	0F	dd				0 tot 127
	LOW	VR	Bn	15	dd				0 tot 127
	COLOR	VR	Bn	16	dd				0 tot 127
CUE	BUTTON	Bn	48	dd				OFF=0, ON=127	
	FADER	VR	Bn	13	dd				0 tot 127
	CF ASSIGN	SW	Bn	43	dd				0, 64, 127

Categorie	Naam van schakelaar	Type schakelaar	MIDI-melding						Opmerkingen
			MSB			LSB			
CH4	TRIM	VR	Bn	50	dd				0 tot 127
	HI	VR	Bn	51	dd				0 tot 127
	MID	VR	Bn	5C	dd				0 tot 127
	LOW	VR	Bn	52	dd				0 tot 127
	COLOR	VR	Bn	53	dd				0 tot 127
	CUE	BUTTON	Bn	49	dd				OFF=0, ON=127
	FADER	VR	Bn	14	dd				0 tot 127
	CF ASSIGN	SW	Bn	44	dd				0, 64, 127
CROSS FADER	CROSS FADER	VR	Bn	0B	dd				0 tot 127
FADER CURVE	CH CURVE	SW	Bn	5E	dd				0, 64, 127
	CROSS CURVE	SW	Bn	5F	dd				0, 64, 127
MASTER	MASTER LEVEL	VR	Bn	18	dd				0 tot 127
	BALANCE	VR	Bn	17	dd				0 tot 127
	CUE	BUTTON	Bn	4A	dd				OFF=0, ON=127
BOOTH	MONITOR	VR	Bn	19	dd				0 tot 127
EFFECT	BEAT LEFT	BUTTON	Bn	4C	dd				OFF=0, ON=127
	BEAT RIGHT	BUTTON	Bn	4D	dd				OFF=0, ON=127
	AUTO/TAP	BUTTON	Bn	45	dd				OFF=0, ON=127
	TAP	BUTTON	Bn	4E	dd				OFF=0, ON=127
	CUE	BUTTON	Bn	4B	dd				OFF=0, ON=127
	EFFECT SELECT	SW	Cn	pc					Zie "PROGRAMMA VERANDEREN" hieronder.
	CH SELECT	SW	Cn	pc					
	TIME	SW	Bn	0D	MSB	Bn	2D	LSB	
	LEVEL/DEPTH	VR	Bn	5B	dd				0 tot 127
EFFECT ON/OFF	BUTTON	Bn	40	dd				OFF=0, ON=127	
MIC	HI	VR	Bn	1E	dd				0 tot 127
	LOW	VR	Bn	1F	dd				0 tot 127
(SOUND COLOR FX)	HARMONIC	BUTTON	Bn	54	dd				OFF=0, ON=127
	SWEEP	BUTTON	Bn	55	dd				OFF=0, ON=127
	CRUSH	BUTTON	Bn	56	dd				OFF=0, ON=127
	FILTER	BUTTON	Bn	57	dd				OFF=0, ON=127
	(FADER START)	1	BUTTON	Bn	58	dd			
2		BUTTON	Bn	59	dd				OFF=0, ON=127
3		BUTTON	Bn	5A	dd				OFF=0, ON=127
4		BUTTON	Bn	5D	dd				OFF=0, ON=127
(HEAD PHONES)	MIXING	VR	Bn	1B	dd				0 tot 127
	LEVEL	VR	Bn	1A	dd				0 tot 127
MIDI	START	BUTTON	FA						
	STOP	BUTTON	FC						

PROGRAMMA VERANDEREN

MSB			LSB				
0	0	EFFSEL2	EFFSEL1	EFFSEL0	EFFCH2	EFFCH1	EFFCH0

• EFFECT SEL

BEAT

EFFSEL2	EFFSEL1	EFFSEL0	
0	0	1	DELAY
0	1	0	ECHO
—	—	—	REV DELAY
0	1	1	PAN
1	0	0	TRANS
1	0	1	FILTER
1	1	0	FLANGER
1	1	1	PHASER
—	—	—	REVERB
—	—	—	ROBOT
—	—	—	CHORUS
—	—	—	ROLL
—	—	—	REV ROLL
—	—	—	SND/RTN

• EFFECT SEL

EFFCH2	EFFCH1	EFFCH0	
0	0	1	1
0	1	0	2
0	1	1	3
1	0	0	4
1	0	1	MIC
1	1	0	CF.A
1	1	1	CF.B
—	—	—	MST

SNAPSHOT

Als de DJM-800 is ingesteld met parameters voor een bepaald doel, kunnen die groep parameters als een snapshot worden opgenomen. Wanneer een snapshot van de huidige status wordt opgenomen, zullen alle meldingen voor de wijziging van de regeling en het programma worden overgebracht. Houd de **MIDI START/STOP** toets ingedrukt om de snapshot over te zenden.

VERHELPEN VAN STORINGEN

Onjuist uitgevoerde bewerkingen worden vaak voor defecten of storingen aanzien. Als u denkt dat er werkelijk iets mis is met dit toestel, moet u eerst onderstaande punten controleren. Soms moet de oorzaak van het probleem bij een ander toestel worden gezocht. U moet dus alle aangesloten elektrische apparaten controleren.

Indien het probleem, zelfs na controle van onderstaande punten, niet kan worden opgelost, moet u met uw verkoper of dichtsbijzinde PIONEER service center contact opnemen.

Storing	Mogelijke oorzaak	Maatregelen
Geen stroom.	<ul style="list-style-type: none"> ● Het netsnoer is niet aangesloten. 	<ul style="list-style-type: none"> ● Sluit het netsnoer op een stopcontact aan.
Geen geluid of het geluidsvolume is erg laag.	<ul style="list-style-type: none"> ● De ingangskeuzeschakelaar staat in de verkeerde stand. ● De DIGITAL/CD ingangskeuzeschakelaar of de DIGITAL/LINE ingangskeuzeschakelaar op het achterpaneel staat in de verkeerde stand. ● De aansluitkabels zijn verkeerd aangesloten of de kabels zitten los. ● De aansluitbussen of de stekkers zijn vuil. ● De hoofduitgang-verzwakkingsschakelaar (MASTER ATT) op het achterpaneel staat op -12 dB enz. 	<ul style="list-style-type: none"> ● Kies het weergave-apparaat met de ingangskeuzeschakelaar. ● Zet de DIGITAL/CD ingangskeuzeschakelaar of de DIGITAL/LINE ingangskeuzeschakelaar op het achterpaneel in de stand die overeenkomt met het apparaat dat wordt weergegeven. ● Corrigeer de aansluitingen. ● Maak de aansluitbussen/stekkers schoon voordat u de aansluitingen maakt. ● Stel de hoofduitgang-verzwakkingsschakelaar (MASTER ATT) op het achterpaneel juist in.
Microfoongeluid is niet in de BOOTH uitvoer hoorbaar.	<ul style="list-style-type: none"> ● De MIC SIGNAL schakelaar op het achterpaneel staat op [CUT]. 	<ul style="list-style-type: none"> ● Zet de MIC SIGNAL schakelaar op het achterpaneel op [ADD].
Geen digitale uitvoer.	<ul style="list-style-type: none"> ● De bemonsteringsfrequentie (fs) van de digitale uitgang komt niet overeen met de specificaties van de aangesloten apparatuur. 	<ul style="list-style-type: none"> ● Stel de bemonsteringsfrequentie-keuzeschakelaar op het achterpaneel in overeenkomstig de specificaties van de aangesloten apparatuur.
Geluid is vervormd.	<ul style="list-style-type: none"> ● Het hoofduitgangsniveau is te hoog. ● Het ingangsniveau is te hoog. 	<ul style="list-style-type: none"> ● Stel de hoofduitvoer-niveaugelaar (MASTER LEVEL) of de uitgangsverzwakkingsschakelaar (MASTER ATT) op het achterpaneel correct in. ● Stel de TRIM regelaar zodanig in dat het ingangsniveau 0 dB nadert op de kanaalniveau-indicator.
Kruisfader werkt niet.	<ul style="list-style-type: none"> ● De CROSS FADER ASSIGN schakelaar ([A], [THRU], [B]) is niet juist ingesteld. 	<ul style="list-style-type: none"> ● Stel de CROSS FADER ASSIGN schakelaar voor het gewenste kanaal correct in.
Faderstart met de CD-speler is niet mogelijk.	<ul style="list-style-type: none"> ● De FADER START toets staat op OFF. ● De CONTROL aansluiting op het achterpaneel is niet met de CD-speler verbonden. ● Alleen de CONTROL aansluiting op het achterpaneel is met de CD-speler verbonden. 	<ul style="list-style-type: none"> ● Zet de FADER START toets op ON. ● Verbind de CONTROL aansluiting van het mengpaneel met een bedieningssignaalkabel met de CD-speler. ● Verbind de CONTROL aansluitingen en ook de analoge ingangsaansluitingen.
Effecten werken niet.	<ul style="list-style-type: none"> ● De instelling van de effectkanaal-keuzeschakelaar is verkeerd. ● De effectparameter 2 regelaar (LEVEL/DEPTH) staat op [MIN]. 	<ul style="list-style-type: none"> ● Kies correct het kanaal waarop u de effecten wilt toepassen. ● Stel de effectparameter 2 regelaar (LEVEL/DEPTH) juist in.
Externe effector werkt niet.	<ul style="list-style-type: none"> ● De effectkeuzeschakelaar staat niet op [SND/RTN]. ● De effector is niet op de SEND/RETURN aansluitingen op het achterpaneel aangesloten. ● De effectkanaal-keuzeschakelaar is verkeerd ingesteld. 	<ul style="list-style-type: none"> ● Zet de effectkeuzeschakelaar op [SND/RTN]. ● Sluit de effector op de SEND/RETURN aansluitingen op het achterpaneel aan. ● Gebruik de effectkanaal-keuzeschakelaar om de geluidsbron te kiezen waarop u de effecten wilt toepassen.
Geluid van externe effector is vervormd.	<ul style="list-style-type: none"> ● Het ingangsniveau van de externe effector is te hoog. 	<ul style="list-style-type: none"> ● Verlaag het uitgangsniveau van de externe effector.
BPM kan niet gemeten worden. Gemeten BPM-waarde is niet juist.	<ul style="list-style-type: none"> ● Het ingangsniveau is te hoog of te laag. ● De BPM kan bij sommige tracks niet juist gemeten worden. 	<ul style="list-style-type: none"> ● Stel de TRIM regelaar zodanig in dat het ingangsniveau 0 dB nadert op de kanaalniveau-indicator. ● Stel de andere kanalen eveneens zodanig in dat het ingangsniveau 0 dB nadert op de kanaalniveau-indicator. ● Tik op de TAP toets om de BPM handmatig in te stellen.
Gemeten BPM-waarde verschilt van de waarde die op de CD staat.	<ul style="list-style-type: none"> ● Er kunnen verschillen zijn als gevolg van de BPM detectiemethode die gebruikt wordt. 	<ul style="list-style-type: none"> ● Er zijn geen maatregelen nodig.
MIDI sequencer kan niet gesynchroniseerd worden.	<ul style="list-style-type: none"> ● De synchronisatiemodus van de MIDI sequencer staat niet op "slave". ● De MIDI sequencer is niet geschikt voor gebruik met dit apparaat. 	<ul style="list-style-type: none"> ● Zet de synchronisatiemodus van de MIDI sequencer op "slave". ● MIDI sequencers die geen MIDI timingklok ondersteunen kunnen niet gesynchroniseerd worden.

Nederlands

Bij statische elektriciteit of andere externe interferentie kunnen er storingen in het apparaat optreden. Om de normale werking te herstellen, schakelt u het apparaat uit en dan weer in.

TECHNISCHE GEGEVENS

1. Algemeen

Stroomvoorziening	220 V tot 240 V wisselstroom, 50 Hz/60 Hz
Stroomverbruik	30 W
Bedrijfstemperatuur	+5 °C tot +35 °C
Bedrijfsvochtigheid	5 % tot 85 % (zonder condensatie)
Gewicht	7,5 kg
Maximale afmetingen	320 (B) × 381 (D) × 108 (H) mm

2. Audiogedeelte

Bemonsteringsfrequentie	96 kHz
A/D, D/A-omzetter	24 bit
Frequentiebereik	
LINE	20 Hz tot 20 kHz
MIC	20 Hz tot 20 kHz
PHONO	20 Hz tot 20 kHz (RIAA)
S/R-verhouding (bij nomimaal vermogen)	
LINE	104 dB
PHONO	88 dB
MIC	84 dB
Vervorming (LINE-MASTER 1)	0,005 %
Standaard ingangsniveau/ingangsimpedantie	
PHONO 2 tot 4	-52 dBu/47 kΩ
MIC 1, MIC 2	-52 dBu/3 kΩ
LINE, LINE/CD 1 tot 4	-12 dBu/22 kΩ
RETURN	-12 dBu/22 kΩ
Standaard uitgangsniveau/belastingimpedantie/uitgangsimpedantie	
MASTER 1	+2 dBu/600 Ω/10 Ω of minder
MASTER 2	+2 dBu/10 kΩ/1 kΩ
REC	-8 dBu/10 kΩ/1 kΩ
BOOTH	+2 dBu/600 Ω/600 Ω
SEND	-12 dBu/10 kΩ/1 kΩ
PHONES	+8,5 dBu/32 Ω/22 Ω of minder
Nominaal uitgangsniveau/belastingimpedantie	
MASTER 1	+22 dBu/600 Ω
MASTER 2	+20 dBu/10 kΩ
Overspraak (LINE)	88 dB
Kanaal-equalizerverloop	
HI	-26 dB tot +6 dB (13 kHz)
MID	-26 dB tot +6 dB (1 kHz)
LOW	-26 dB tot +6 dB (70 Hz)
Microfoon-equalizerverloop	
HI	-12 dB tot +6 dB (10 kHz)
LOW	-12 dB tot +6 dB (100 Hz)

3. Ingangs-/uitgangsaansluitingen

PHONO ingangsaansluitingen	
RCA tulpstekkerbussen	3
LINE/CD ingangsaansluitingen	
RCA tulpstekkerbussen	4
LINE ingangsaansluitingen	
RCA tulpstekkerbussen	1
MIC ingangsaansluitingen	
XLR aansluiting/klinkstekkerbus (Ø6,3 mm)	1
Klinkstekkerbus (Ø6,3 mm)	1
DIGITAL coaxiale ingangsaansluitingen	
RCA tulpstekkerbussen	4
RETURN ingangsaansluitingen	
Klinkstekkerbussen (Ø6,3 mm)	1
MASTER uitgangsaansluitingen	
XLR aansluitingen	1
RCA tulpstekkerbussen	1
BOOTH uitgangsaansluitingen	
Klinkstekkerbussen (Ø6,3 mm)	1
REC uitgangsaansluitingen	
RCA tulpstekkerbussen	1
SEND uitgangsaansluitingen	
Klinkstekkerbussen (Ø6,3 mm)	1
DIGITAL coaxiale uitgangsaansluiting	
RCA tulpstekkerbus	1
MIDI OUT aansluiting	
5-polige DIN	1
PHONES uitgangsaansluiting	
Stereo-klinkstekkerbus (Ø6,3 mm)	1
CONTROL aansluiting	
Mini-klinkstekkerbussen (Ø3,5 mm)	4

4. Accessoires

Gebruiksaanwijzing	1
Netsnoer	1

Wijzigingen in technische gegevens en ontwerp voorbehouden, zonder voorafgaande kennisgeving.

Enhorabuena por la adquisición de este producto Pioneer.

Lea completamente este manual de instrucciones para aprender a operar correctamente el aparato. Después de haber terminado la lectura de las instrucciones, guarde el manual en un lugar seguro para poderlo consultar en el futuro.

En algunos países o regiones, la forma de la clavija de alimentación y del enchufe de corriente pueden ser diferentes de la mostrada en las ilustraciones de explicación. Sin embargo, el método de conexión y operación del aparato es el mismo.

K015 Sp

IMPORTANTE



La luz intermitente con el símbolo de punta de flecha dentro un triángulo equilátero. Está convenido para avisar al usuario de la presencia de "voltaje peligrosa" no aislada dentro del producto que podría constituir un peligro de choque eléctrico para las personas.

CAUTION

RISK OF ELECTRIC SHOCK
DO NOT OPEN



ATENCIÓN:
PARA PREVENIR EL PELIGRO DE CHOQUE ELÉCTRICO NO REMOVER LA TAPA NI LAS PARTES DENTRO NO UTILIZADAS, LLAMAR UNA PERSONA CUALIFICADA

El punto exclamativo dentro un triángulo equilátero convenido para avisar el usuario de la presencia de importantes instrucciones sobre el funcionamiento y la manutención en la libreta que acompaña el aparato.

D3-4-2-1-1_Sp

Si la clavija del cable de alimentación de CA de este aparato no se adapta a la toma de corriente de CA que usted desea utilizar, deberá cambiar la clavija por otra que se adapte apropiadamente. El reemplazo y montaje de una clavija del cable de alimentación de CA sólo deberá realizarlos personal de servicio técnico cualificado. Si se enchufa la clavija cortada a una toma de corriente de CA, puede causar fuertes descargas eléctricas. Asegúrese de que se tira de la forma apropiada después de haberla extraído.

El aparato deberá desconectarse desenchufando la clavija de la alimentación de la toma de corriente cuando no se proponga utilizarlo durante mucho tiempo (por ejemplo, antes de irse de vacaciones).

D3-4-2-2-1a_A_Sp

ADVERTENCIA

Este aparato no es impermeable. Para evitar el riesgo de incendio y de descargas eléctricas, no ponga ningún recipiente lleno de líquido (como pueda ser un vaso o un florero) cerca del aparato ni lo exponga a goteo, salpicaduras, lluvia o humedad.

D3-4-2-1-3_A_Sp

ADVERTENCIA

Antes de enchufar el aparato a la corriente, lea la sección siguiente con mucha atención.

La tensión de la red eléctrica es distinta según el país o región. Asegúrese de que la tensión de la alimentación de la localidad donde se proponga utilizar este aparato corresponda a la tensión necesaria (es decir, 230 V ó 120 V) indicada en el panel posterior.

D3-4-2-1-4_A_Sp

ADVERTENCIA

Para evitar el peligro de incendio, no ponga nada con fuego encendido (como pueda ser una vela) encima del aparato.

D3-4-2-1-7a_A_Sp

VENTILACION: Cuando se instala esta unidad, asegúrese de dejar espacio alrededor de la unidad para proporcionar ventilación y mejorar así la radiación del calor (por lo menos 5 cm en la parte trasera y 3 cm de cada lado).

ADVERTENCIA: Las rendijas en el aparato es necesario para la ventilación para permitir el funcionamiento del producto y para proteger este de sobrecalentamiento, para evitar incendio. Las rendijas no deberían ser nunca cubiertas con objetos, como periódicos, manteles, tiendas, etc. También no poner el aparato sobre alfombra espesa, cama, sofá o construcción de pila espesa.

D3-4-2-1-7b_Sp

Entorno de funcionamiento

Temperatura y humedad del entorno de funcionamiento +5 – +35°C; menos del 85% de humedad relativa (rejillas de refrigeración no obstruidas)

No instale este aparato en un lugar mal ventilado, ni en lugares expuestos a alta humedad o a la luz directa del sol (o de otra luz artificial potente).

D3-4-2-1-7c_A_Sp

PRECAUCIÓN

El interruptor de la alimentación POWER de este aparato no corta por completo toda la alimentación de la toma de corriente de CA. Puesto que el cable de alimentación hace las funciones de dispositivo de desconexión de la corriente para el aparato, para desconectar toda la alimentación del aparato deberá desenchufar el cable de la toma de corriente de CA. Por lo tanto, asegúrese de instalar el aparato de modo que el cable de alimentación pueda desenchufarse con facilidad de la toma de corriente de CA en caso de un accidente. Para evitar correr el peligro de incendio, el cable de alimentación también deberá desenchufarse de la toma de corriente de CA cuando no se tenga la intención de utilizarlo durante mucho tiempo seguido (por ejemplo, antes de irse de vacaciones).

D3-4-2-2-2a_A_Sp

Este producto cumple con la Directiva de Bajo Voltaje (73/23/CE, correcto por la 93/68/CE), Directivas EMC (89/336/CE, correcto por la 92/31/CE y la 93/68/CE).

D3-4-2-1-9a_Sp



Si desea deshacerse de este producto, no lo mezcle con los residuos generales de su hogar. De conformidad con la legislación vigente, existe un sistema de recogida distinto para los productos electrónicos que requieren un procedimiento adecuado de tratamiento, recuperación y reciclado.

Las viviendas privadas en los 25 estados miembros de la UE, en Suiza y Noruega pueden devolver gratuitamente sus productos electrónicos usados en las instalaciones de recolección previstas o bien en las instalaciones de minoristas (si adquieren un producto similar nuevo).

En el caso de los países que no se han mencionado en el párrafo anterior, póngase en contacto con sus autoridades locales a fin de conocer el método de eliminación correcto.

Al actuar siguiendo estas instrucciones, se asegurará de que el producto de desecho se somete a los procesos de tratamiento, recuperación y reciclaje necesarios, con lo que se previenen los efectos negativos potenciales para el entorno y la salud humana.

PRECAUCIONES CONCERNIENTES A LA MANIPULACIÓN DEL CABLE DE ALIMENTACIÓN

Tome el cable de alimentación por la clavija. No extraiga la clavija tirando del cable. Nunca toque el cable de alimentación cuando sus manos estén mojadas, ya que esto podría causar cortocircuitos o descargas eléctricas. No coloque la unidad, algún mueble, etc., sobre el cable de alimentación. Asegúrese de no hacer nudos en el cable ni de unirlo a otros cables. Los cables de alimentación deberán ser dispuestos de tal forma que la probabilidad de que sean pisados sea mínima. Una cable de alimentación dañado podrá causar incendios o descargas eléctricas. Revise el cable de alimentación está dañado, solicite el reemplazo del mismo al centro de servicio autorizado PIONEER más cercano, o a su distribuidor.

5002_Sp

PRECAUCIONES PARA LA MANIPULACIÓN

Situación

Instale la unidad en un lugar bien ventilado donde no quede expuesta a altas temperaturas ni a humedad.

- No instale la unidad en lugares expuestos a los rayos directos del sol, ni cerca de estufas o radiadores. El calor excesivo puede afectar adversamente el exterior y los componentes internos de la unidad. Su instalación en un lugar húmedo o polvoriento también puede producir mal funcionamiento o un accidente. (No la instale cerca de fogones, etc. donde pueda quedar expuesta a humo de aceite, valor, o calor.)
- Cuando se emplea la unidad dentro de un estuche para el transporte o de una cabina de DJ, sepárela de las paredes o de otros equipos para mejorar la disipación del calor.

Limpieza de la unidad

- Emplee un paño de limpieza para sacar el polvo y la suciedad.
- Cuando las superficies estén muy sucias, frótelas con un paño suave humedecido en una solución de detergente neutro diluido en cinco o seis partes de agua, bien escurrido, y luego frote de nuevo con un paño seco. No emplee ceras ni limpiadores de muebles.
- No emplee nunca disolventes, bencina, pulverizadores de insecticidas ni otros productos químicos sobre esta unidad ni cerca de la misma, porque pueden causar corrosión en las superficies.

ÍNDICE

PRECAUCIONES PARA LA MANIPULACIÓN	107
CONFIRMACIÓN DE LOS ACCESORIOS	108
CARACTERÍSTICAS	108

ANTES DE LA UTILIZACIÓN

CONEXIONES	109
PANEL DE CONEXIONES	109
CONEXIONES DE LAS ENTRADAS	110
CONEXIÓN DE GENERADORES DE EFECTOS EXTERNOS, CONECTORES DE SALIDA	111
ACERCA DE LOS CONECTORES MIDI	111
CONEXIÓN DE LOS MICRÓFONOS Y LOS AURICULARES	112
CONEXIÓN DEL CABLE DE ALIMENTACIÓN	112
NOMENCLATURA Y FUNCIONES DE LOS CONTROLES	113
PANEL DE OPERACIÓN	113
SECCIÓN DEL VISUALIZADOR	115

OPERACIONES

OPERACIONES DE LA CONSOLA DE MEZCLA	117
OPERACIONES BÁSICAS	117
FUNCIÓN DE INICIO CON FUNDIDO	118
FUNCIONES DE LOS EFECTOS	119
TIPOS DE EFECTOS DE COMPÁS	119
PRODUCCIÓN DE EFECTOS DE COMPÁS	121
TIPO DE EFECTO DE COLOR DEL SONIDO	122
EMPLEO DE LOS EFECTOS DE COLOR DEL SONIDO	122
PARÁMETROS DE LOS EFECTOS	123
AJUSTES DE MIDI	124
SINCRONIZACIÓN DE SEÑALES DE AUDIO CON UN SECUENCIADOR EXTERNO, O EMPLEO DE LA INFORMACIÓN DE LA DJM-800 PARA OPERAR UN SECUENCIADOR EXTERNO	124
MENSAJES MIDI	124
CAMBIO DE PROGRAMA	125
INSTANTÁNEA	125

OTROS

SOLUCIÓN DE PROBLEMAS	126
ESPECIFICACIONES	127
DIAGRAMA EN BLOQUES	128

CONFIRMACIÓN DE LOS ACCESORIOS

Manual de instrucciones	1
Cable de alimentación	1

CARACTERÍSTICAS

① Diseñada para ofrecer sonido de alta calidad

Las señales analógicas se transmiten a través de los circuitos más cortos y se convierten al formato digital a una frecuencia de muestreo de 96 kHz mediante un convertidor A/D de 24 bits de alta calidad. Como resultado, las señales pasan a la etapa de mezcla digital en el mejor estado posible. La mezcla se lleva cabo con un DSP de 32 bits, eliminando por completo las pérdidas de la fidelidad, y se introduce el nivel ideal de filtrado para producir el óptimo sonido para reproducción de DJ. Estas características se incorporan en un chasis de alta rigidez con una construcción de apantallado doble junto a una sección de potencia de alto rendimiento y las otras características de alta fidelidad que también se emplean en la DJM-1000, garantizando de este modo el sonido más claro y potente para el club.

② Efectos de color del sonido

1) Efecto armónico

Está equipada con la primera función de "efecto armónico" de la industria, que detecta la clave de la música y proporciona la óptima afinación para reproducción de DJ.

Esta nueva función permite efectuar una mezcla de DJ más uniforme y natural en comparación con los modelos anteriores que permitían la reproducción de DJ sólo con el ajuste del tempo de la pista.

2) Efecto de modulación

Se han añadido a cada canal los efectos de "filter", "crush", y "sweep". Permiten realizar la reproducción de DJ con menos limitaciones dejando que el usuario aplique los efectos de forma más intuitiva. Adicionalmente, combinándolos con los "efectos de compás" pueden producirse unos 50 tipos de efectos, ofreciendo al usuario un gran potencial para mezclas y reproducción de DJ.

③ Efectos de compás

Aquí se han incorporado los populares "efectos de compás" de la DJM-600. Los efectos pueden aplicarse enlazados con el cómputo de BPM (tiempos por minuto), permitiendo así efectuar la reproducción de una variedad de sonidos.

Algunos de los efectos incluyen delay, echo, reverse delay, pan, trance, filter, flanger, phaser, reverb, robot, chorus, roll, y reverse roll.

④ Entrada/salida digital (IN/OUT)

Los conectores de entrada digital son compatibles con todas las frecuencias de muestreo (44,1/48/96 kHz), permitiendo de este modo la conexión de componentes digitales para crear un sistema DJ sin degradación del sonido.

Del mismo modo, los conectores de salida digital son compatibles con las frecuencias de muestreo de 96 kHz/24 bits y 48 kHz/24 bits, para que la unidad sea todavía más conveniente para realizar tomas de pistas de estudio o para otras ocasiones en las que se requiere alta fidelidad del sonido. (Sólo hay compatibilidad con PCM lineal.)

⑤ Salida MIDI (MIDI OUT)

Virtualmente, toda la información de los mandos e interruptores de la DJM-800 pueden emitirse en formato de señal MIDI, permitiendo el control de los componentes exterior a través de MIDI.

⑥ Otras funciones

- Puede emplearse un cable de control para conectar la unidad a un reproductor de CD para DJ Pioneer, para poder enlazar la reproducción con la operación de fundido ("reproducción de inicio con fundido").
- El "ecualizador de 3 bandas" incorporado permite controlar el nivel dentro del margen de +6 dB a -26 dB en cada ancho de banda.
- La función de "asignación de fundido cruzado" permite asignar con flexibilidad la entrada de cada canal para un fundido cruzado.
- La función de intercomunicaciones "Talk over" reduce automáticamente el volumen de la pista durante la entrada de micrófono.
- La función de "ajuste de la curva de fundido" permite la modificación de las curvas de fundido cruzado y de fundido de canales.
- La función de "corte de micrófono" silencia la salida de micrófono para el monitor de la cabina, evitando de este modo la realimentación acústica perturbadora.
- Reemplazando la sección de fundido de canales por el juego de volumen rotativo opcional **DJC-800RV**, el control deslizante puede reemplazarse por un control del tipo rotativo.

CONEXIONES

PANEL DE CONEXIONES

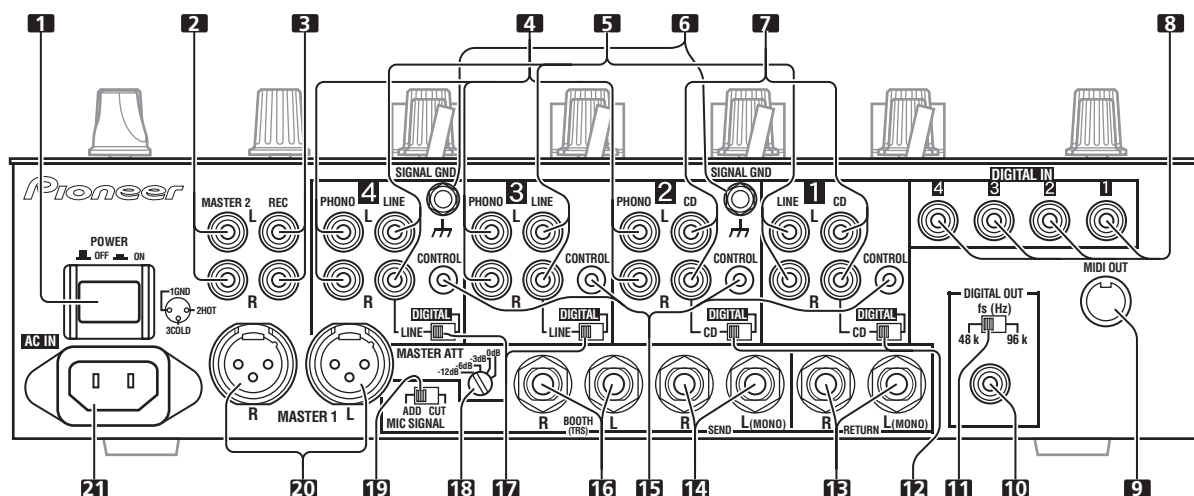

- 1. Interruptor de la alimentación (POWER)**
- 2. Conectores de salida principal 2 (MASTER 2)**
Salida desequilibrada del tipo RCA.
- 3. Conectores de salida de grabación (REC)**
Conectores de salida del tipo RCA para grabación.
- 4. Conectores de entrada de tocadiscos (PHONO)**
Conectores de entrada de nivel de tocadiscos (tipo de cápsula MM) del tipo RCA. No los emplee para introducir señales de nivel de línea.
- 5. Conectores de entrada de línea (LINE)**
Conectores de entrada de nivel de línea del tipo RCA. Se emplean para conectar una grabadora de casetes u otro componente de salida de nivel de línea.
- 6. Terminales de tierra de la señal (SIGNAL GND)**
Se emplean para conectar los cables de tierra de tocadiscos analógicos. No son terminales de toma de tierra de seguridad.
- 7. Conectores de entrada de CD**
Conectores de entrada de nivel de línea del tipo RCA. Se emplean para conectar un reproductor de CD para DJ u otro componente de salida de nivel de línea.
- 8. Conectores de entrada digital (DIGITAL IN)**
Conectores de entrada coaxial digital del tipo RCA. Se emplean para la conexión con un reproductor de CD para DJ u otros conectores de salida coaxial digital.
- 9. Conector de salida MIDI (MIDI OUT)**
Conector de salida del tipo DIN. Se emplea para la conexión a otros componentes MIDI (vea la página 124).
- 10. Conector de salida digital (DIGITAL OUT)**
Conector de salida coaxial digital del tipo RCA. Salida digital de audio principal.
- 11. Selector de la frecuencia de muestreo (fs 48 k/96 k)**
Se emplea para ajustar la frecuencia de muestreo de la salida digital a 96 kHz/24 bits o a 48 kHz/24 bits.
- 12. Selectores de entrada DIGITAL/CD**
Se emplean para seleccionar la entrada analógica (CD) o la entrada digital (DIGITAL IN).
- 13. Conectores de retorno (RETURN)**
Conectores de entrada del tipo telefónico de 6,3 mm de diámetro. Se emplean para la conexión con los conectores de salida de generadores de efectos externos o componentes similares. Cuando sólo se conecta el canal izquierdo (L), la entrada del canal izquierdo (L) se introduce simultáneamente al canal derecho (R).

- 14. Conectores de salida de transmisión (SEND)**
Conectores de salida del tipo telefónico de 6,3 mm de diámetro. Se emplean para la conexión con los conectores de entrada de generadores de efectos externos u otros componentes similares. Cuando sólo se conecta el canal izquierdo (L), se emite una señal monofónica de los canales izquierdo y derecho (L+R).
- 15. Conectores de CONTROL**
Miniconector de 3,5 mm de diámetro. Se emplea para conectar el conector de control de un reproductor de CD para DJ Pioneer. Cuando se han conectado los conectores, puede utilizarse el fundido de la DJM-800 para realizar el inicio/parada del reproductor de CD para DJ.
- 16. Conectores de salida de monitor de cabina (BOOTH)**
Conectores de salida de monitor de la cabina del tipo telefónico de 6,3 mm de diámetro. El nivel de sonido de estos conectores se controla independientemente con el control del nivel **BOOTH MONITOR**, sin tener importancia la posición del control **MASTER LEVEL**. (Estos conectores son de salida TRS, por lo que son compatibles con salidas equilibradas y desequilibradas.)
- 17. Selectores de entrada digital/línea (DIGITAL/LINE)**
Se emplean para seleccionar la entrada analógica (LINE) o la entrada digital (DIGITAL IN).
- 18. Interruptor del atenuador de salida principal (MASTER ATT)**
Se emplea para atenuar el nivel de las salidas principal 1 y principal 2. Los valores que pueden seleccionarse son 0 dB, -3 dB, -6 dB y -12 dB.
- 19. Interruptor de la señal del micrófono (MIC SIGNAL ADD/CUT)**
Cuando se ajusta en la posición [ADD], el sonido del micrófono 1 y el del micrófono 2 se emiten a los conectores de salida de monitor de la cabina **BOOTH**. Cuando se ajusta en la posición [CUT], el sonido del micrófono 1 y el del micrófono 2 no se emiten a los conectores de salida de monitor de la cabina **BOOTH**.
- 20. Conectores de salida principal 1 (MASTER 1)**
Salida equilibrada del tipo XLR (macho).
 - Cuando emplee un cable con clavija del tipo RCA, se recomienda al usuario que conecte directamente la clavija a los conectores **MASTER 2** sin emplear la clavija de conversión XLR/RCA.
- 21. Entrada de alimentación (AC IN)**
Emplee el cable de alimentación accesorio para conectarla a un tomacorriente de CA de la tensión adecuada.

Español

Antes de realizar o cambiar conexiones, desconecte siempre el interruptor de la alimentación y desenchufe el cable de alimentación del tomacorriente.

CONEXIONES DE LAS ENTRADAS

Reproductores de CD para DJ Pioneer

Conecte los conectores de salida de audio de un reproductor de CD para DJ a uno de los conectores de entrada de **CD** de los canales 1 a 2 o a los conectores de entrada **LINE** de los canales 3 a 4, y conecte el cable de control del reproductor al conector de **CONTROL** del canal correspondiente.

Ajuste el interruptor **DIGITAL/CD** o el interruptor **DIGITAL/LINE** del canal conectado en **[CD]** o **[LINE]**, y ajuste el selector de entrada en **[CD/DIGITAL]** o **[LINE/DIGITAL]**.

Cuando efectúe conexiones digitales, conecte el terminal de salida coaxial digital del reproductor de CD para DJ a uno de los conectores **DIGITAL IN** de los canales 1 a 4 de la DJM-800; luego, ajuste el interruptor **DIGITAL/CD** o el interruptor **DIGITAL/LINE** del canal correspondiente en **[DIGITAL]**, y el selector de entrada en **[CD/DIGITAL]** o en **[LINE/DIGITAL]**.

Tocadiscos analógico

Para conectar un tocadiscos analógico, conecte el cable de salida de audio del tocadiscos a uno de los conectores de entrada **PHONO** de los canales 2 a 4. Ajuste el selector de entrada del canal correspondiente en **[PHONO]**. Las entradas **PHONO** de la DJM-800 son compatibles con cápsulas MM.

Conecte el cable de tierra del tocadiscos a uno de los terminales **SIGNAL GND** de la DJM-800.

- Tenga presente que no se incorpora ningún conector de entrada **PHONO** para el canal 1.

Conexión de otros dispositivos de salida de nivel de línea

Para emplear una grabadora de casetes u otro reproductor de CD, conecte los conectores de salida de audio del componente a uno de los conectores de entrada **LINE** de los canales 3 a 4. Entonces, ajuste el interruptor **DIGITAL/LINE** del canal correspondiente en **[LINE]**, y el selector de entrada en **[LINE/DIGITAL]**.

Alternativamente, conecte el componente al conector de entrada **LINE** del canal 1, y entonces ajuste el selector de entrada del canal 1 en **[LINE]**.

Conexión de otros dispositivos de salida digital

Para emplear un reproductor de CD u otro componente con conexiones digitales, conecte los conectores de salida coaxial digital del componente a uno de los conectores **DIGITAL IN** de los canales 1 a 4; luego, ajuste el interruptor **DIGITAL/CD** o el interruptor **DIGITAL/LINE** del canal correspondiente en **[DIGITAL]**, y el selector de entrada en **[CD/DIGITAL]** o en **[LINE/DIGITAL]**.

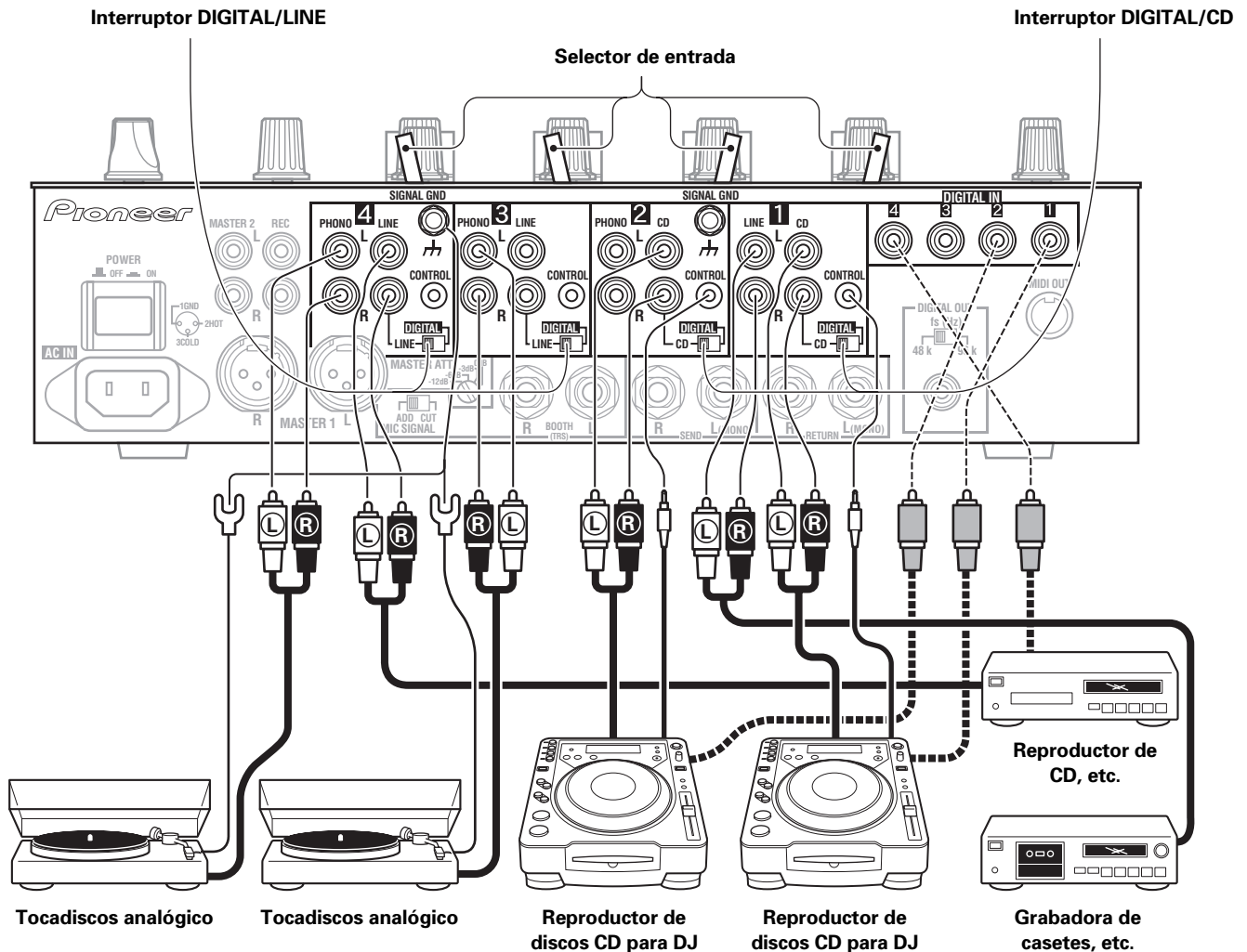

CONEXIÓN DE GENERADORES DE EFECTOS EXTERNOS, CONECTORES DE SALIDA

Salida principal

Esta unidad está provista de conectores de salida equilibrada **MASTER 1** (compatible con clavijas XLR) y de salida desequilibrada **MASTER 2** (compatible con clavijas RCA).

Emplee el interruptor **MASTER ATT** para ajustar el nivel de salida para que corresponda con la sensibilidad de entrada del amplificador de potencia utilizado.

Si se ajusta en **[MONO]** el interruptor **STEREO/MONO** del panel de operación, la salida principal será una combinación monofónica de los canales izquierdo y derecho (L+R).

Salida de monitor de cabina

Es una salida TRS compatible con clavijas telefónicas de 6,3 mm de diámetro. El volumen del sonido para esta salida se controla con el control del nivel **BOOTH MONITOR**, independientemente del ajuste del nivel de salida principal.

Salida de grabación

Son conectores de salida para grabación, compatibles con clavijas RCA.

Salida digital

Es un conector de salida digital coaxial, compatible con clavijas RCA. La frecuencia de muestreo puede ajustarse en 96 kHz/24 bits o 48 kHz/24 bits para que corresponda con el dispositivo conectado.

Generador de efectos externo

Emplee un cable con clavijas telefónicas de 6,3 mm de diámetro para conectar los conectores **SEND** de la consola de mezcla para DJ a los conectores de entrada del generador de efectos.

Cuando utilice un generador de efectos con entradas monofónicas, conecte sólo la salida del canal izquierdo (L) de la consola de mezcla para DJ. De este modo, la señal de audio mezclada de los canales izquierdo+derecho (L+R) se enviará al generador de efectos. Del mismo modo, emplee un cable con clavijas telefónicas de 6,3 mm de diámetro para conectar los conectores **RETURN** de la consola de mezcla para DJ a los conectores de salida del generador de efectos. Si el generador de efectos sólo tiene salida monofónica, conecte sólo la entrada del canal izquierdo (L) a la consola de mezcla para DJ. La señal del generador de efectos se introducirá en los canales izquierdo (L) y derecho (R).

Cuando emplee un generador de efectos exterior, ajuste el selector de efectos en **[SND/RTN]**.

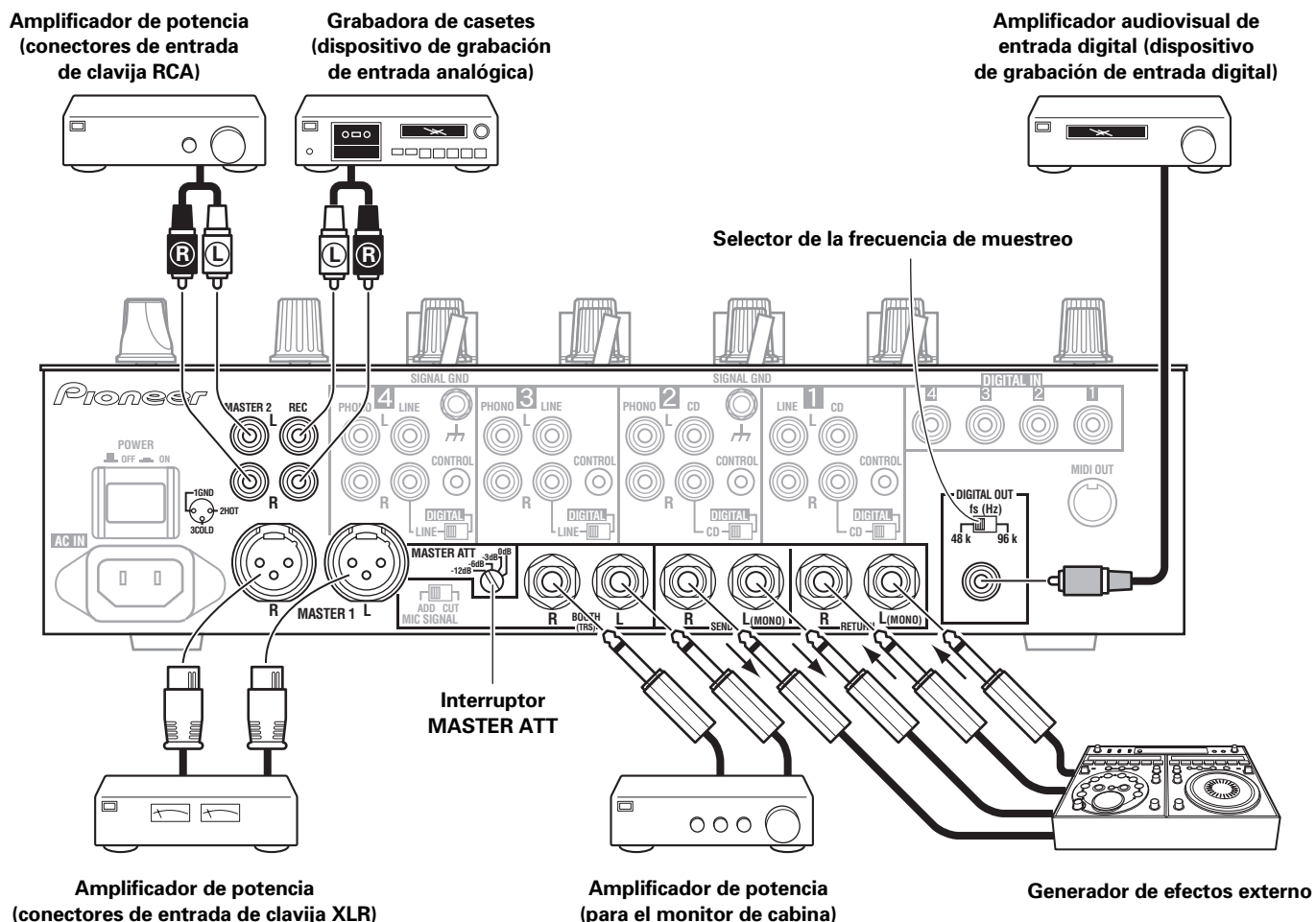

ACERCA DE LOS CONECTORES MIDI

Para ver las funciones de los conectores MIDI, refiérase a la página 124.

CONEXIÓN DE LOS MICRÓFONOS Y LOS AURICULARES

Micrófono

La toma **MIC 1** de la superficie superior del panel de operación puede utilizarse para conectar un micrófono con clavija telefónica o clavija XLR de 6,3 mm de diámetro.

La toma **MIC 2** de la superficie superior del panel de operación puede utilizarse para conectar un micrófono con clavijas telefónicas de 6,3 mm de diámetro.

- Cuando el interruptor **MIC SIGNAL**, del panel de conexiones, se pone en la posición **[CUT]**, no se emite ningún sonido de micrófono desde los conectores de salida del monitor de la cabina **BOOTH**.

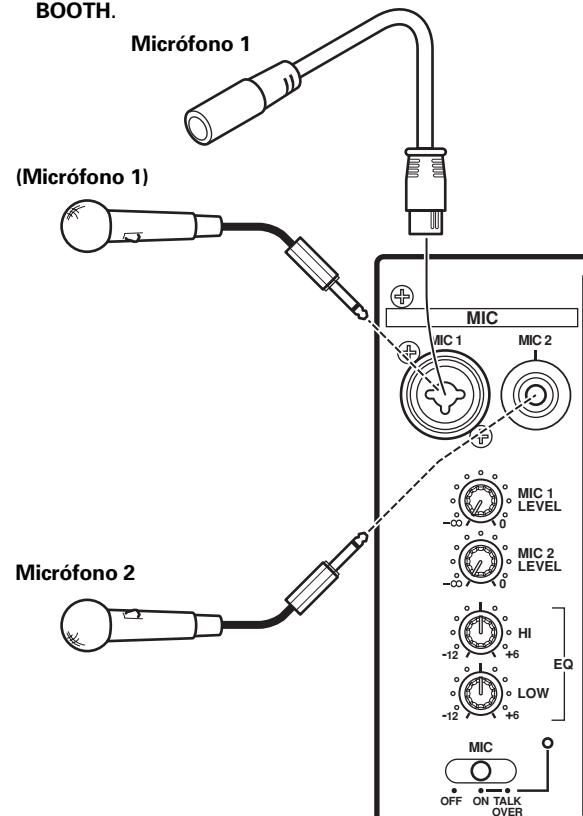

Auriculares

La toma **PHONES** de la superficie superior del panel de operación puede utilizarse para conectar auriculares con clavija telefónica estéreo de 6,3 mm de diámetro.

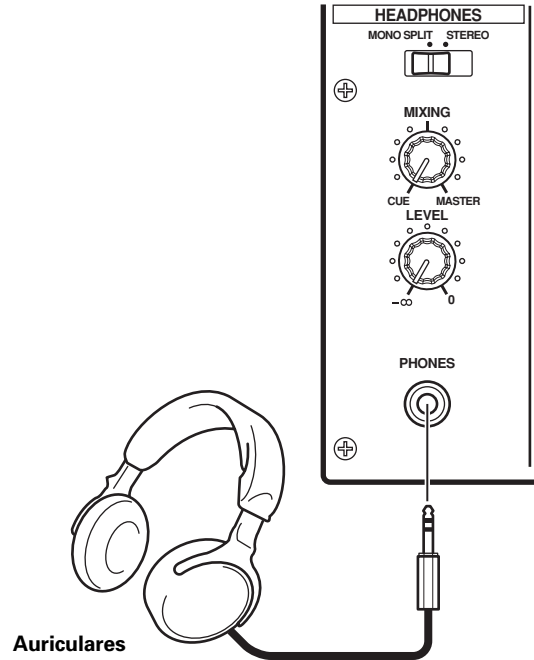

CONEXIÓN DEL CABLE DE ALIMENTACIÓN

Conecte el cable de alimentación en último lugar.

- Después de haber completado todas las demás conexiones, conecte el cable de alimentación accesorio a la toma de entrada de CA de la parte posterior del reproductor, y luego conecte el enchufe de alimentación a un tomacorriente normal de la pared o a un tomacorriente auxiliar de su amplificador.
- Emplee sólo el cable de alimentación suministrado.

NOMENCLATURA Y FUNCIONES DE LOS CONTROLES

PANEL DE OPERACIÓN

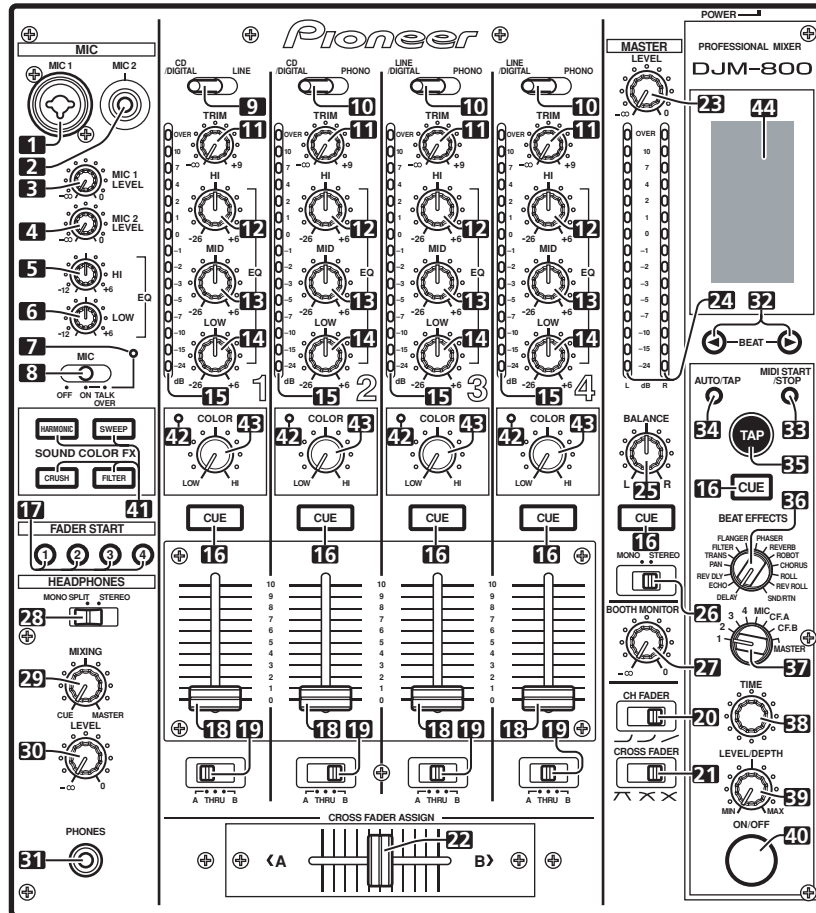

Sección de control de entrada de micrófonos

- 1. Toma de entrada del micrófono 1 (MIC 1)**
Se emplea para conectar un micrófono con clavija XLR o telefónica.
- 2. Toma de entrada del micrófono 2 (MIC 2)**
Se emplea para conectar un micrófono con clavija telefónica.
- 3. Control del nivel del micrófono 1 (MIC 1 LEVEL)**
Se emplea para ajustar el volumen del micrófono 1. (margen ajustable de $-\infty$ a 0 dB)
- 4. Control del nivel del micrófono 2 (MIC 2 LEVEL)**
Se emplea para ajustar el volumen del micrófono 2. (margen ajustable de $-\infty$ a 0 dB)
- 5. Control de la gama de altas frecuencias del ecualizador del micrófono (HI)**
Se emplea para ajustar los agudos (gama de altas frecuencias) de los micrófonos 1 y 2. (margen ajustable de -12 dB a $+6$ dB)
- 6. Control de la gama de bajas frecuencias del ecualizador del micrófono (LOW)**
Se emplea para ajustar los graves (gama de bajas frecuencias) de los micrófonos 1 y 2. (margen ajustable de -12 dB a $+6$ dB)
- 7. Indicador de función del micrófono**
Se enciende cuando el micrófono está activado (ON); parpadea cuando las intercomunicaciones están activadas (TALK OVER en ON).

8. Selector de función del micrófono (MIC)

- OFF:**
No se emite sonido de micrófono.
- ON:**
El sonido de micrófono se emite con normalidad.
- TALK OVER:**
Se emite la salida de micrófono; cuando se introduce sonido a uno de los micrófonos conectados, la función TALK OVER se activa y todo el sonido, con excepción del sonido del micrófono, se atenúa 20 dB.

Sección de control de entrada de canales

- 9. Selector de entrada del canal 1**
CD/DIGITAL:
Se emplea para seleccionar los conectores de entrada de CD (entrada analógica de nivel de línea) o los conectores de entrada DIGITAL.
LINE:
Se emplea para seleccionar los conectores de entrada de línea (LINE).
- 10. Selectores de entrada de los canales 2 a 4**
CD/DIGITAL (canal 2):
Se emplea para seleccionar los conectores de entrada de CD (entrada analógica de nivel de línea) o los conectores de entrada DIGITAL.
LINE/DIGITAL (canal 3 a 4):
Se emplea para seleccionar los conectores de entrada de línea (LINE) (entrada analógica de nivel de línea) o los conectores de entrada DIGITAL.
PHONO:
Se emplea para seleccionar los conectores de entrada de tocadiscos (PHONO) (entrada de tocadiscos analógico).

11. Control de ajuste del nivel de entrada (TRIM)

Se emplea para ajustar el nivel de entrada de cada canal. (Margen ajustable: $-\infty$ a +9 dB, el punto intermedio es aproximadamente 0 dB)

12. Control de ajuste de la gama de altas frecuencias del ecualizador de canales (HI)

Se emplea para ajustar los agudos (gama de altas frecuencias) del sonido de cada canal. (Margen ajustable: -26 dB a +6 dB)

13. Control de ajuste de la gama de frecuencias medias del ecualizador de canales (MID)

Se emplea para ajustar el sonido de la gama de frecuencias medias de cada canal. (Margen ajustable: -26 dB a +6 dB)

14. Control de ajuste de la gama de bajas frecuencias del ecualizador de canales (LOW)

Se emplea para ajustar los graves (gama de bajas frecuencias) del sonido de cada canal. (Margen ajustable: -26 dB a +6 dB)

15. Indicador del nivel del canal

Visualiza el nivel actual de cada canal, con retención de picos de dos segundos.

16. Botones/indicadores de activación de auriculares (CUE)

Estos botones se emplean para seleccionar del canal 1 a 4, MASTER, o generador de efectos, para permitirle monitorizar la fuente de sonido deseada a través de los auriculares. Si se presionan simultáneamente varios botones, las fuentes del audio seleccionadas se mezclan. Para cancelar la fuente seleccionada, vuelva a presionar el botón. Los botones que no estén seleccionados se encenderán con poca intensidad, pero los botones de las fuentes seleccionadas se encenderán con más intensidad.

Sección de control de fundido

17. Botón/indicador de inicio con fundido (FADER START 1 a 4)

Habilita la función de inicio con fundido/localización regresiva para el canal al que se ha conectado el reproductor de CD para DJ. El botón se enciende cuando se activa (ON). Cuando se habilita, la operación depende de los ajustes del interruptor **CROSS FADER ASSIGN**.

- Cuando se ajusta el interruptor **CROSS FADER ASSIGN** en la posición [A] o [B], la operación del botón de inicio con fundido se enlaza con la operación del fundido cruzado (y se desenlaza del fundido de canales).
- Cuando se ajusta el interruptor **CROSS FADER ASSIGN** en la posición [THRU], la operación del botón de inicio con fundido se enlaza con la operación del fundido de canales (y se desenlaza del fundido cruzado).

18. Control deslizante de fundido de canales

Se emplea para ajustar el volumen del sonido de cada canal. (Margen ajustable: $-\infty$ a 0 dB)

La salida corresponde a la curva de fundido de canales seleccionada con el interruptor de la curva de **CH FADER**.

19. Interruptores de asignación de fundido cruzado (CROSS FADER ASSIGN)

Este interruptor asigna la salida de cada canal al lado derecho o al izquierdo del fundido cruzado (si se asignan varios canales al mismo lado, el resultado será la suma combinada de los canales).

A:

El canal seleccionado se asigna al lado A (izquierdo) del fundido cruzado.

THRU:

La salida del fundido de canales se emite tal y como está a la salida principal, sin pasar por el fundido cruzado.

B:

El canal seleccionado se asigna al lado B (derecho) del fundido cruzado.

20. Interruptor de la curva del fundido de canales (CH FADER)

Este interruptor permite al usuario la selección de tres tipos de respuesta de curva de fundido de canales. Este ajuste se aplica por igual a los canales 1 a 4.

- En el ajuste de la izquierda, la curva opera para producir una subida rápida a medida que el fundido de canales se acerca a su posición distante.
- En el ajuste de la derecha, la curva opera para producir una subida uniforme y neutra en todo el movimiento del fundido de canales.
- En el ajuste medio, se produce una curva intermedia, en un punto entre las dos curvas arriba mencionadas.

21. Interruptor de la curva del fundido cruzado (CROSS FADER)

Este interruptor permite al usuario la selección de tres tipos de respuesta de curva de fundido cruzado.

- En el ajuste de la izquierda, la curva produce una subida rápida de la señal. (Así que el control deslizante de fundido cruzado se aleja del lado [A], se produce el sonido del canal [B].)
- En el ajuste de la derecha, la curva opera para producir una subida uniforme y neutra en todo el movimiento del fundido cruzado.
- En el ajuste medio, se produce una curva intermedia, en un punto entre las dos curvas arriba mencionadas.

22. Control deslizante de fundido cruzado

Emite el sonido asignado a los lados [A] y [B] de acuerdo con el ajuste del interruptor **CROSS FADER ASSIGN**, y sujeto a la curva de fundido cruzado seleccionada con el interruptor de la curva de **CROSS FADER**.

Sección de control de salida principal

23. Control del nivel de salida principal (MASTER LEVEL)

Se emplea para ajustar el nivel de salida principal. (Margen ajustable: $-\infty$ a 0 dB)

La salida principal es la combinación de la suma del sonido de los canales ajustados en [THRU] con el interruptor **CROSS FADER ASSIGN**, la señal que ha pasado por el fundido cruzado, y las señales del micrófono 1 y del micrófono 2 (si el selector de efectos está ajustado en [SND/RTN], también se añade la entrada de **RETURN**).

24. Indicador del nivel principal (MASTER L, R)

Estos indicadores de segmentos muestran los niveles de salida del canal izquierdo (L) y del derecho (R). Los indicadores tienen retención de picos de dos segundos.

25. Control del balance principal (BALANCE)

Se emplea para ajustar el balance de los canales izquierdo/derecho (L/R) de la salida principal, la salida de monitor de la cabina, la salida de grabación, y la salida digital.

26. Selector de salida principal estéreo/monofónica (STEREO/MONO)

Cuando se ajusta en [MONO], la salida principal pasa a ser una combinación monofónica de los canales izquierdo + derecho (L+R).

Sección de control de monitor de la cabina

27. Control del nivel de monitor de la cabina (BOOTH MONITOR)

Este control se emplea para ajustar el volumen de la salida de monitor de la cabina.

El volumen puede ajustarse independientemente del nivel de la salida principal. (Margen ajustable: $-\infty$ a 0 dB)

Sección de salida de auriculares

28. Interruptor de salida de auriculares (MONO SPLIT/STEREO)

MONO SPLIT:

La fuente de sonido seleccionada con el botón **CUE** de los auriculares se emite por el canal izquierdo (L), y el audio principal se emite por el canal derecho (R) (sólo cuando se ha seleccionado [MASTER] con el botón **CUE** de los auriculares).

STEREO:

La fuente de sonido seleccionada con el botón **CUE** de los auriculares se emite en estéreo.

29. Control de mezcla de auriculares (MIXING)

Cuando se gira hacia la derecha (hacia [MASTER]), el audio de la salida principal se produce en los auriculares (sólo cuando se ha seleccionado [MASTER] con el botón CUE de los auriculares); cuando se gira hacia la izquierda (hacia [CUE]), la salida de los auriculares para a ser la mezcla del monitor de efectos y el canal seleccionado con el botón CUE de los auriculares.

30. Control de ajuste del nivel de los auriculares (LEVEL)

Ajusta el nivel de salida de la toma de los auriculares. (Margen ajustable: -∞ a 0 dB)

31. Toma de auriculares (PHONES)

Sección del contador de BPM

32. Botones selectores de compás (◀ BEAT ▶)

▶ (incremento de compás): Duplica el valor de BPM calculado.
 ◀ (reducción de compás): Reduce a la mitad el valor de BPM calculado.

(Página 121)

● Algunos efectos pueden ajustarse para "3/4".

33. Botón de inicio/parada de MIDI (MIDI START/STOP)

Se emplea para alternar la función de control MIDI entre el inicio y la parada (página 124).

Cuando se habilita este control, aparece durante dos segundos el mensaje [MIDI START (STOP)] en el visualizador.

MIDI SNAP SHOT:

Cuando se mantiene presionado el botón MIDI START/STOP, se envía una instantánea al componente MIDI exterior.

34. Botón del modo de medición de BPM (AUTO/TAP)

Cada vez que se presiona el botón, el modo de medición de BPM alterna entre [AUTO] y [TAP].

AUTO:

Se enciende el indicador [AUTO] del visualizador, y se calcula automáticamente el valor de BPM.

TAP:

Se enciende el indicador [TAP] del visualizador, y se calcula manualmente el valor de BPM mediante entrada con el botón TAP.

35. Botón TAP

El valor de BPM se calcula partiendo de los intervalos a los que se toca el botón TAP. Si se presiona el botón TAP en el modo AUTO, el modo cambia automáticamente al modo TAP (entrada manual).

Sección de efectos de compás

36. Selector de efectos (DELAY, ECHO, REV DLY (REVERSE DELAY), PAN, TRANS, FILTER, FLANGER, PHASER, REVERB, ROBOT (ROBOT VOCODER), CHORUS, ROLL, REV ROLL (REVERSE ROLL), SND/RTN (SEND/RETURN))

Se emplea para seleccionar el tipo de efecto (página 119). Cuando emplee un generador de efectos exterior conectado a los conectores SEND y RETURN, ajústelo a la posición [SND/RTN].

37. Selector de canal de efectos (1, 2, 3, 4, MIC, CF.A, CF.B, MASTER)

Se emplea para seleccionar el canal al que se aplican los efectos (página 121). Cuando se seleccione [MIC], los efectos se aplicarán al micrófono 1 y al micrófono 2.

38. Control del parámetro 1 del efecto [TIME (PARAMETER 1)]

Ajusta el parámetro del tiempo para el efecto seleccionado (páginas 121 y 123)

- Si se gira el control TIME mientras se tiene presionado el botón TAP, podrá ajustarse manualmente el valor de BPM directo.
- Si se gira el control TIME mientras se mantiene presionado el botón TAP y los botones AUTO/TAP, podrá ajustarse el valor de BPM en unidades de 0,1.

39. Control del parámetro 2 del efecto [LEVEL/DEPTH (PARAMETER 2)]

Ajusta los parámetros cuantitativos para el efecto seleccionado (páginas 121 y 123).

40. Botón/indicador del efecto (ON/OFF)

Activa/desactiva (ON/OFF) el efecto seleccionado (página 121). Siempre que se conecta la alimentación, al principio se selecciona el ajuste predeterminado de OFF y se enciende el botón. Cuando los efectos están habilitados (ON), parpadea el botón.

Sección de efectos de color del sonido

41. Botones/indicador de selección de efectos de color del sonido (HARMONIC, SWEEP, FILTER, CRUSH)

Se emplea para seleccionar y habilitar/inhabilitar los efectos de color del sonido (página 122). El botón de la función seleccionada parpadeará, y el efecto se aplicará por igual a los canales 1 a 4. Cuando se presiona el botón que parpadea, queda encendido y se desactiva (OFF) el efecto. Cuando se conecta la alimentación al principio, todos los efectos se establecen en el ajuste predeterminado de OFF (se encienden los indicadores).

42. Indicadores de armónicas

Cuando se activa [HARMONIC], se encienden estos indicadores y cambia el color de los indicadores de acuerdo con el estado del efecto (página 122).

43. Control de parámetros de efectos de color del sonido (COLOR)

Se emplea para ajustar los parámetros cuantitativos para el efecto seleccionado con los botones de selección de efectos de color del sonido (páginas 122 y 123).

44. Visualizador

Para más detalles, vea la páginas 115 a 116.

SECCIÓN DEL VISUALIZADOR

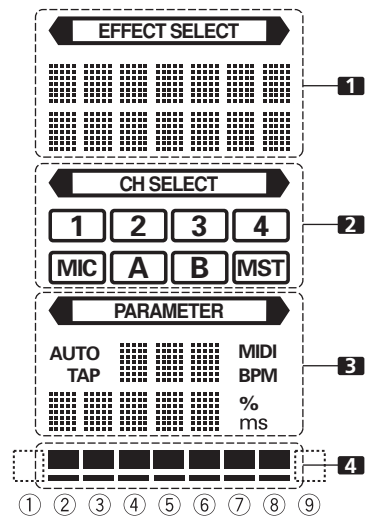

1. Sección de visualización de efectos

El indicador <EFFECT SELECT> queda constantemente encendido y el visualizador alfanumérico (siete caracteres en dos líneas) indica el nombre del efecto como se muestra a continuación. Además, cuando se efectúa una de las operaciones de cambio, como se indica en la tabla, los caracteres correspondientes se visualizan durante dos segundos, después de lo cual la visualización retorna a la del nombre del efecto original.

Operación de cambio	Fila superior/ inferior	Visualización
Al inicio de MIDI	Superior	MIDI
	Inferior	START
Al detenerse MIDI	Superior	MIDI
	Inferior	STOP
Instantánea de MIDI	Superior	SNAP
	Inferior	SHOT

2. Sección de visualización de selección de canales

El indicador <CH SELECT> queda constantemente encendido, y se enciende un marco rojo en torno a la posición del número correspondiente al selector de canales del efecto seleccionado.

3. Sección de visualización de parámetros

<PARAMETER>:

El indicador <PARAMETER> queda constantemente encendido.

AUTO/TAP:

[AUTO] se enciende cuando el modo de medición de BPM está ajustado en AUTO, y [TAP] se enciende cuando el modo de medición de BPM está ajustado en manual (TAP).

Visualizador del contador de BPM (3 dígitos):

En el modo AUTO, visualiza el valor de BPM automáticamente detectado. Si la cuenta de BPM no puede detectarse automáticamente, parpadeará la visualización con el valor previamente detectado. En el modo manual (TAP), visualiza el valor de BPM designado con la entrada de TAP, etc.

BPM:

Queda encendido.

MIDI:

Visualiza el estado de inicio/parada de MIDI.

- El indicador se enciende después de haber enviado el comando de inicio de MIDI.
- El indicador se apaga después de haber enviado el comando de parada de MIDI.

Visualización del parámetro 1 (5 dígitos):

Visualiza los parámetros designados para cada efecto. Cuando se presionan los botones de selección de compás (BEAT ◀, ▶), se visualiza durante un segundo el cambio múltiple del compás correspondiente. Si se emplean los botones de selección de compás (BEAT ◀, ▶) para designar un valor que está fuera del margen del parámetro, el número actual parpadeará pero no cambiará.

Visualización de unidad (%/ms):

Se enciende de acuerdo con la unidad utilizada para cada efecto.

4. Sección de visualización del compás

Visualiza la ubicación del parámetro 1 relacionado con BPM (compás de 1/1). La fila inferior queda constantemente encendida. Cuando la ubicación del parámetro 1 se acerca al valor de umbral, se enciende el indicador correspondiente. Cuando el parámetro 1 está entre los valores de umbral, el indicador parpadea. Aunque el visualizador incluye en realidad siete indicadores los dos extremos también pueden considerarse como indicadores, por lo que pueden establecerse teóricamente nueve posiciones. Cuando los valores están en los dos extremos, no se enciende ningún indicador.

Selector de efectos	1 Visualización de efectos		3 Visualización de parámetros				4 Visualización del compás								
	Superior/inferior	Nombre del efecto	Valor mínimo	Valor máximo	Ajustes predeterminados	Unidad	1	2	3	4	5	6	7	8	9
DELAY	Superior Inferior	DELAY	1	4 000	500	ms	1/8	1/4	1/2	3/4	1/1	2/1	4/1	8/1	16/1
ECHO	Superior Inferior	ECHO	1	4 000	500	ms	1/8	1/4	1/2	3/4	1/1	2/1	4/1	8/1	16/1
REV DLY	Superior Inferior	REVERSE DELAY	10	4 000	500	ms	1/8	1/4	1/2	3/4	1/1	2/1	4/1	8/1	16/1
PAN	Superior Inferior	PAN	10	16 000	500	ms	1/16	1/8	1/4	1/2	1/1	2/1	4/1	8/1	16/1
TRANS	Superior Inferior	TRANS	10	16 000	500	ms	1/16	1/8	1/4	1/2	1/1	2/1	4/1	8/1	16/1
FILTER	Superior Inferior	FILTER	10	32 000	2 000	ms	1/4	1/2	1/1	2/1	4/1	8/1	16/1	32/1	64/1
FLANGER	Superior Inferior	FLANGER	10	32 000	2 000	ms	1/4	1/2	1/1	2/1	4/1	8/1	16/1	32/1	64/1
PHASER	Superior Inferior	PHASER	10	32 000	2 000	ms	1/4	1/2	1/1	2/1	4/1	8/1	16/1	32/1	64/1
REVERB	Superior Inferior	REVERB	1	100	50	%	10	20	30	40	50	60	70	80	90
ROBOT	Superior Inferior	ROBOT	-100	100	0	%	—	-100	-66	-50	0	26	50	100	—
CHORUS	Superior Inferior	CHORUS	10	32 000	2 000	ms	1/4	1/2	1/1	2/1	4/1	8/1	16/1	32/1	64/1
ROLL	Superior Inferior	ROLL	10	4 000	500	ms	1/16	1/8	1/4	1/2	1/1	2/1	4/1	8/1	16/1
REV ROLL	Superior Inferior	REVERSE ROLL	10	4 000	500	ms	1/16	1/8	1/4	1/2	1/1	2/1	4/1	8/1	16/1
SND/RTN	Superior Inferior	SEND/ RETURN													

No se visualizan los elementos sombreados  .

OPERACIONES DE LA CONSOLA DE MEZCLA

OPERACIONES BÁSICAS

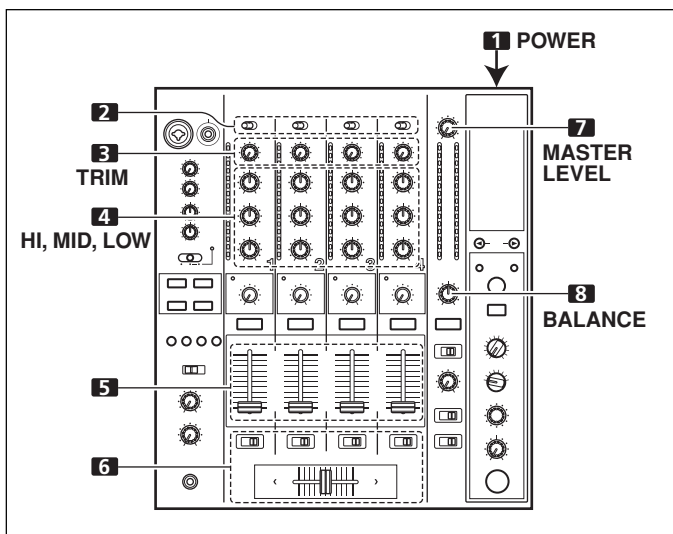

1. Ponga el interruptor **POWER** del panel posterior en **ON**.
2. Ajuste el selector de entrada en el canal deseado para seleccionar el componente conectado.
 - Cuando se emplee la entrada **CD** o la entrada **LINE**, el interruptor **DIGITAL/CD** o el interruptor **DIGITAL/LINE** del panel de conexiones deberán ajustarse en **[CD]** o **[LINE]**.
 - Cuando se emplee una entrada **DIGITAL**, el interruptor **DIGITAL/CD** o el interruptor **DIGITAL/LINE** del panel de conexiones deberán ajustarse en **[DIGITAL]**.
3. Emplee el mando **TRIM** para ajustar el nivel de entrada.
4. Ajuste el tono empleando los controles del ecualizador de canales (**HI, MID, LOW**).
5. Emplee el control deslizante de fundido de canales para ajustar el volumen del sonido del canal seleccionado.
6. Para utilizar el fundido cruzado en el canal seleccionado, ajuste el interruptor **CROSS FADER ASSIGN** al canal **A** o canal **B** de fundido cruzado, y opere el control deslizante de fundido cruzado.
 - Cuando no emplee el fundido cruzado, ajuste el interruptor **CROSS FADER ASSIGN** en **[THRU]**.
7. Utilice el control **MASTER LEVEL** para ajustar el volumen del sonido global.
8. Utilice el control **BALANCE** para ajustar el balance del sonido entre los canales derecho e izquierdo.

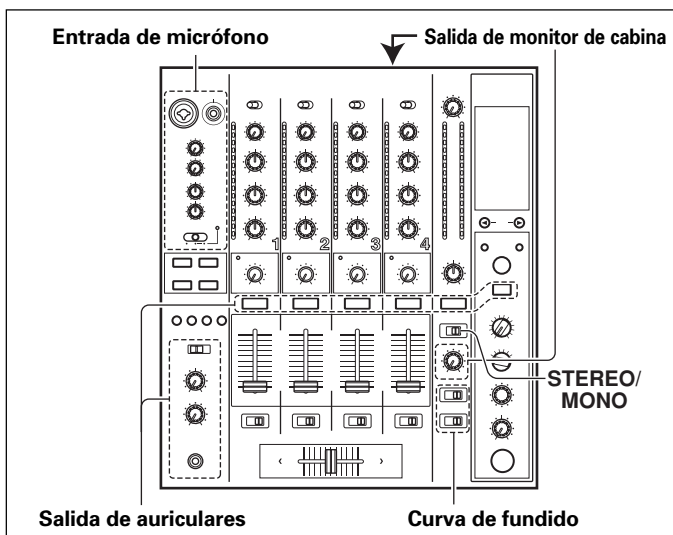

[Selección de estéreo o monofónico]

Cuando se ajusta en **[MONO]** el interruptor **STEREO/MONO**, la salida principal pasa a ser una combinación monofónica de los canales izquierdo y derecho (L+R).

[Entrada de micrófono]

1. Para emplear un micrófono, ajuste el interruptor **MIC** en **[ON]** o en **[TALK OVER]**.
 - Cuando el interruptor se ajusta en **[TALK OVER]**, cada vez que se detecta un sonido de más de -15 dB con el micrófono, la salida de todas las fuentes de sonido, que no sean la del micrófono, se atenúan en 20 dB.
2. Emplee el control **MIC 1 LEVEL** para ajustar el volumen del sonido de **MIC 1**, y emplee el control **MIC 2 LEVEL** para ajustar el volumen del sonido de **MIC 2**.
3. Ajuste el tono del sonido del micrófono con los controles del ecualizador de micrófonos (**HI, LOW**).
 - La función del ecualizador de micrófonos opera simultáneamente en los micrófonos 1 y 2.

[Salida de monitor de cabina]

1. Ajuste el interruptor **MIC SIGNAL**, del panel de conexiones, para seleccionar si se emite el sonido de micrófono al monitor de la cabina.
 - Cuando se ajusta en la posición **[ADD]**, el sonido de micrófono se emite al monitor de la cabina, y cuando se ajuste en **[CUT]**, el sonido de micrófono no se emite al monitor de la cabina.
2. Emplee el control **BOOTH MONITOR** para ajustar el volumen del sonido.
 - Podrá utilizarse el **BOOTH MONITOR** para ajustar el volumen del sonido independientemente del control **MASTER LEVEL**.

[Salida de auriculares]

1. Emplee los botones **CUE** (canales 1 a 4, **MASTER**, generador de efectos) para seleccionar la fuente.
 - Se enciende con brillo el botón **CUE** seleccionado.
2. Ajuste el interruptor de los auriculares (**MONO SPLIT/STEREO**).
 - Cuando se ajusta en la posición **[MONO SPLIT]**, el sonido seleccionado con el botón **CUE** se emite por el canal izquierdo, y el audio principal se emite por el canal derecho (sólo cuando se ha activado (ON) el botón **CUE** para **[MASTER]**).
 - Cuando se ajusta en la posición **[STEREO]**, el sonido correspondiente al botón **CUE** seleccionado se emite en estéreo.
3. Cuando se selecciona **[MONO SPLIT]**, emplee el control **MIXING** para ajustar el balance del sonido entre el canal izquierdo (sonido seleccionado con el botón **CUE**), y el canal derecho (sonido principal - pero sólo cuando se ha activado (ON) el botón **CUE** para **[MASTER]**).
 - Cuando se gira hacia la derecha el control **MIXING** (hacia **[MASTER]**), se incrementa la salida principal (sólo cuando se ha activado (ON) el botón **CUE** para **[MASTER]**); cuando se gira hacia la izquierda (hacia **[CUE]**), se emite el sonido seleccionado con el botón **CUE**.
4. Utilice el control **LEVEL** para ajustar el volumen del sonido de los auriculares.

[Selección de la curva de fundido]

La respuesta del volumen del sonido para la operación de fundido puede ajustarse a una de las tres curvas características.

- Emplee el interruptor **CH FADER** para seleccionar la curva de respuesta de fundido de canales.
 - En el ajuste de la izquierda, la curva opera para producir una subida rápida a medida que el fundido de canales se acerca a su posición distante.
 - En el ajuste de la derecha, la curva opera para producir una subida uniforme y neutra en todo el movimiento del fundido de canales.

- En el ajuste medio, se produce una curva intermedia, en un punto entre las dos curvas arriba mencionadas.
- Este ajuste se aplica por igual a los canales 1 a 4.
- **Emplee el interruptor de la curva de CROSS FADER para seleccionar la respuesta de la curva de fundido cruzado.**
 - En el ajuste de la izquierda, la curva produce una subida rápida de la señal. (Así que el control deslizante de fundido cruzado se aleja del lado [A], se produce el sonido del canal [B].)
 - En el ajuste de la derecha, la curva opera para producir una subida uniforme y neutra en todo el movimiento del fundido cruzado.
 - En el ajuste medio, se produce una curva intermedia, en un punto entre las dos curvas arriba mencionadas.
 - Este ajuste produce efectos de de la curva iguales para los lados A y B.

FUNCIÓN DE INICIO CON FUNDIDO

Conectando el cable de control del reproductor de CD para DJ Pioneer opcional, podrá emplear el fundido de canales y el fundido cruzado para iniciar la reproducción del disco CD.

Cuando se mueva el control deslizante de fundido de canales o el control deslizante de fundido cruzado de la consola de mezcla, se desactivará el modo de pausa del reproductor de CD y la reproducción de la pista seleccionada se iniciará automática e instantáneamente. Además, cuando se repone el control deslizante de fundido a su posición original, el reproductor de CD retorna a su punto de localización (localización regresiva), permitiendo realizar, de este modo, la reproducción del tipo "muestreador".

Reproducción de inicio con fundido cruzado y reproducción con localización regresiva

Cuando el reproductor de CD asignado al canal A del fundido cruzado se establece en el estado de espera en un punto de localización, al mover el control deslizante de fundido cruzado desde el lado derecho (B) al lado izquierdo (A), se inicia automáticamente la reproducción en el reproductor de CD del canal A.

Cuando el control deslizante de fundido cruzado llega al lado izquierdo (A), el reproductor de CD asignado al canal B efectuará la localización regresiva (retorno al punto de localización). Adicionalmente, cuando el reproductor de CD asignado al canal B se establece en el estado de espera en un punto de localización, al mover el control deslizante de fundido cruzado desde el lado izquierdo (A) al lado derecho (B), se inicia automáticamente la reproducción en el reproductor de CD del canal B. Cuando el control deslizante de fundido cruzado llega al lado derecho (B), el reproductor de CD asignado al canal A efectuará la localización regresiva (retorno al punto de localización).

* La localización regresiva se realizará aunque el selector de entrada no esté ajustado en [CD/DIGITAL] ni en [LINE/DIGITAL].

[Empleo del fundido de canales para iniciar la reproducción]

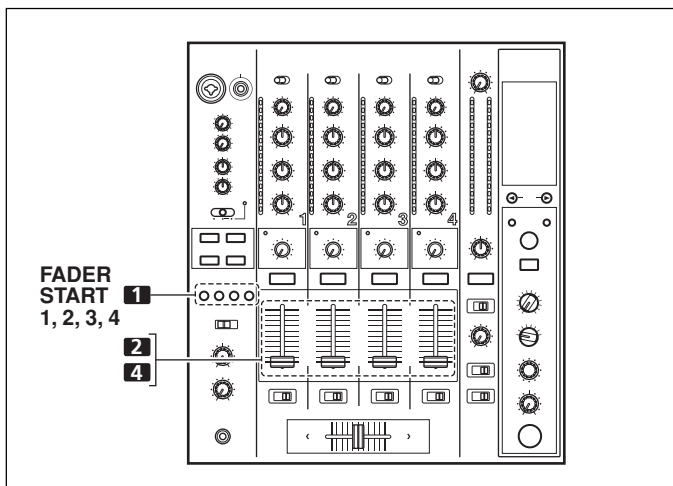

1. **Presione el botón FADER START para el canal (1 a 4) conectado al reproductor de CD que desee controlar.**
 - El botón del canal seleccionado se encenderá.
 2. **Ajuste el control deslizante de fundido de canales en "0".**
 3. **Ajuste el reproductor de CD en el punto de localización deseado, y establézcalo en el estado de espera en el punto de localización.**
 - Si ya se ha ajustado un punto de localización, no será necesario ajustar el reproductor de CD en el estado de espera en el punto de localización.
 4. **En el instante en el que desee iniciar la reproducción, mueva el control deslizante de fundido de canales.**
 - El reproductor de CD iniciará la reproducción.
 - Después de haberse iniciado la reproducción, al hacer retroceder el control deslizante de fundido de canales a la posición [0], el reproductor de CD vuelve al punto de localización y se establece de nuevo en el modo de espera (localización regresiva).
- * El control de la reproducción puede realizarse con el fundido de canales sólo cuando se ha ajustado el interruptor **CROSS FADER ASSIGN** en [THRU].

[Empleo del fundido cruzado para iniciar la reproducción]

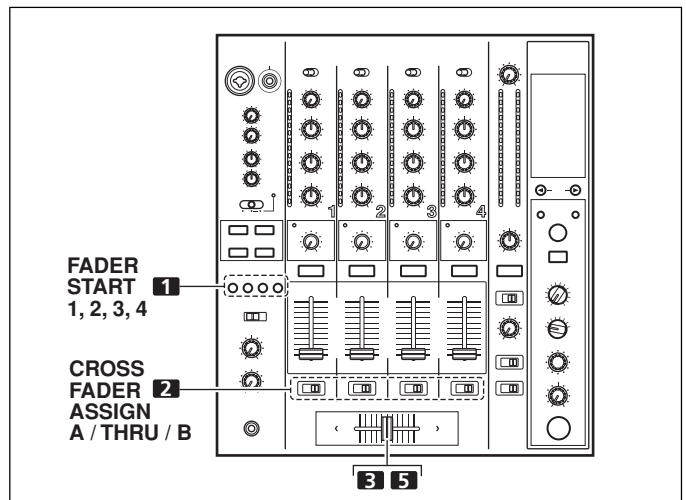

1. **Presione el botón FADER START para el canal (1 a 4) conectado al reproductor de CD que desee controlar.**
 - El botón del canal seleccionado se encenderá.
2. **Ajuste el interruptor CROSS FADER ASSIGN del canal seleccionado en [A] o en [B].**
 - Seleccione [A] para asignar el canal A (lado izquierdo) del fundido cruzado.
 - Seleccione [B] para asignar el canal B (lado derecho) del fundido cruzado.
3. **Mueva el control deslizante de fundido cruzado completamente al lado opuesto alejado del reproductor de CD con el que desee empezar.**
4. **Ajuste el reproductor de CD en el punto de localización deseado, y establézcalo en el estado de espera en el punto de localización.**
 - Si ya se ha ajustado un punto de localización, no será necesario ajustar el reproductor de CD en el estado de espera en el punto de localización.
5. **En el instante en el que desee iniciar la reproducción, mueva el control deslizante de fundido cruzado.**
 - El reproductor de CD iniciará la reproducción.
 - Después de haberse iniciado la reproducción, si se mueve el control deslizante de fundido cruzado completamente al lado opuesto, el reproductor de CD asignado al canal del lado opuesto vuelve al punto de localización y se establece en el modo de espera (localización regresiva).

Nota:

La función de inicio con fundido no se habilitará si se emplean sólo las conexiones digitales; para emplear la función de inicio con fundido, deberá conectar también los conectores analógicos del reproductor de CD.

FUNCIONES DE LOS EFECTOS

Esta unidad puede producir efectos de compás enlazados con el valor de BPM, y efectos de color del sonido enlazados con los controles **COLOR** incorporados para cada canal, con un total de 18 efectos básicos (incluyendo [SND/RTN]). Adicionalmente, cambiando los parámetros para cada tipo de efecto, pueden producirse una amplia gama de variaciones de los efectos.

Puede lograrse una amplia variedad de efectos compás variando el parámetro temporal con el control **TIME** (parámetro 1), así como el parámetro cuantitativo con el control **LEVEL/DEPTH** (parámetro 2).

Los cambios de los efectos de color del sonido pueden añadirse variando la posición de los controles **COLOR**. Cambiando efectos de compás y efectos de color del sonido, puede producirse una gama todavía más extensa de efectos de aplicación.

TIPOS DE EFECTOS DE COMPÁS

1. DELAY (un sonido repetido)

Esta función permite añadir un sonido de retardo con compás de 1/8, 1/4, 1/2, 3/4, 1/1, 2/1, 4/1, 8/1, ó 16/1 de forma rápida y sencilla. Por ejemplo, cuando se añade un sonido de retardo de compás de 1/2, cuatro tiempos se convertirán en ocho tiempos. Adicionalmente, añadiendo un sonido de retardo de compás de 3/4, se sincopa el ritmo.

Ejemplo

Original
(4 tiempos)



Retardo de 1/2
(8 tiempos)

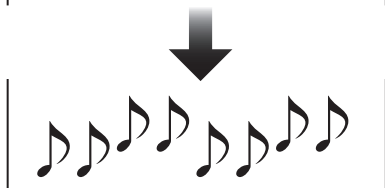

2. ECHO (varios sonidos repetidos)

Esta función permite añadir un sonido con eco con compás de 1/8, 1/4, 1/2, 3/4, 1/1, 2/1, 4/1, 8/1, ó 16/1 de forma rápida y sencilla.

Por ejemplo, cuando se emplea un sonido de eco de compás de 1/1 para cortar el sonido de entrada, se repite un sonido, en sincronización con el tiempo, junto con el fundido de desaparición gradual.

Además, añadiendo un eco de compás de 1/1 al micrófono, el sonido del micrófono se repite en sincronización con el tiempo de la música.

Si se aplica un eco de compás de 1/1 a la parte de vocalistas de una pista, la canción toma un efecto que da la sensación de "redondeo".

Ejemplo

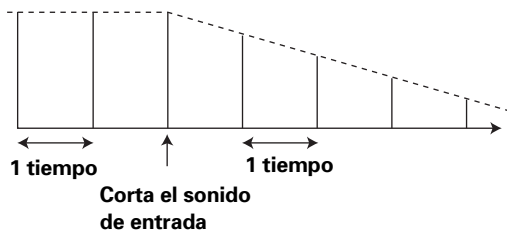

3. REVERSE DELAY (un sonido repetido)

Esta función permite añadir un sonido de retardo invertido con compás de 1/8, 1/4, 1/2, 3/4, 1/1, 2/1, 4/1, 8/1, ó 16/1 de forma rápida y sencilla.

Ejemplo

Original

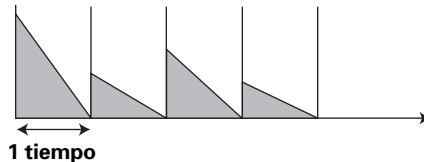

Retardo invertido de 1/1

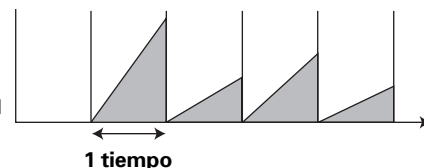

4. Auto PAN (L-R BALANCE)

Esta función distribuye el sonido en unidades de 1/16, 1/8, 1/4, 1/2, 1/1, 2/1, 4/1, 8/1, ó 16/1 a los canales derecho e izquierdo en sincronización con el ritmo (panoramización de compás automático).

Adicionalmente, puede efectuarse la panoramización automática corta, permitiendo distribuir los sonidos hacia la derecha/izquierda con mucha rapidez, lo cual es un efecto que no puede efectuarse manualmente.

Ejemplo

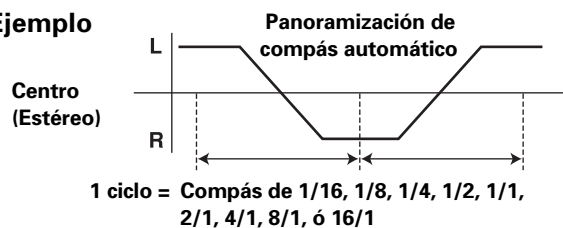

1 ciclo = Compás de 1/16, 1/8, 1/4, 1/2, 1/1, 2/1, 4/1, 8/1, ó 16/1



5. Auto TRANS

El sonido se corta automáticamente, en unidades de compás de 1/16, 1/8, 1/4, 1/2, 1/1, 2/1, 4/1, 8/1, ó 16/1 en sincronización con el ritmo.

Ejemplo

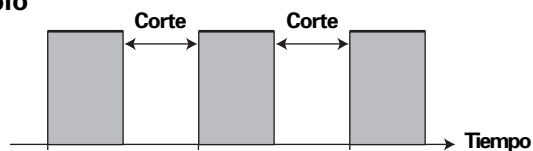

1 ciclo = Compás de 1/16, 1/8, 1/4, 1/2, 1/1, 2/1, 4/1, 8/1, ó 16/1

6. FILTER

La frecuencia del filtro se desplaza, en unidades de compás de 1/4, 1/2, 1/1, 2/1, 4/1, 8/1, 16/1, 32/1, ó 64/1, cambiando en gran medida el colorido del sonido.

Ejemplo

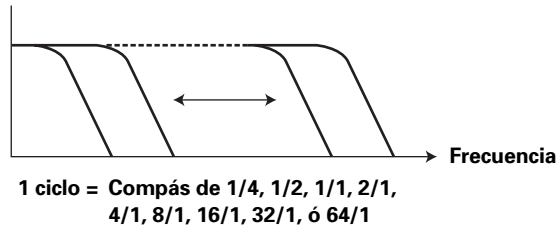

7. FLANGER

1 ciclo o efecto "flanger", en unidades de compás de 1/4, 1/2, 1/1, 2/1, 4/1, 8/1, 16/1, 32/1, ó 64/1, se produce con rapidez y facilidad.

Ejemplo

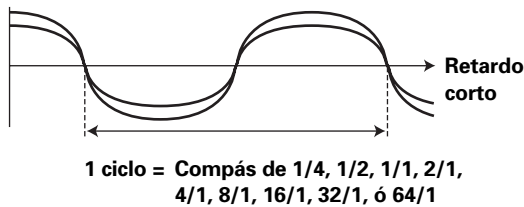

8. PHASER

1 ciclo o efecto "phaser", en unidades de compás de 1/4, 1/2, 1/1, 2/1, 4/1, 8/1, 16/1, 32/1, ó 64/1, se produce con rapidez y facilidad.

Ejemplo

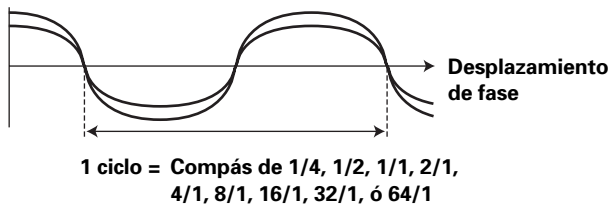

9. REVERB

Produce el efecto de reverberación.

10. ROBOT

Los sonidos de entrada se reproducen como si estuvieran generados por un robot.

11. CHORUS

Se genera un sonido de coros en sincronización con un compás de 1/8, 1/4, 1/2, 1/1, 2/1, 4/1, 8/1, ó 16/1. El sonido producido tiene amplitud, como si se emitiera el mismo tono desde distintas fuentes.

12. ROLL

Los sonidos de compás de 1/16, 1/8, 1/4, 1/2, 1/1, 2/1, 4/1, 8/1, ó 16/1 se graban y emiten repetidamente. Además, cuando se cambian los sonidos de compás de 1/1 a 1/2 ó 1/4 en sincronización con el ritmo, puede producirse un efecto de sonido de rodamiento.

Ejemplo

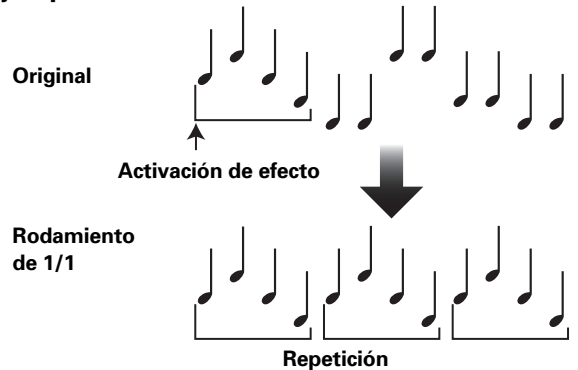

13. REVERSE ROLL

Los sonidos de compás de 1/16, 1/8, 1/4, 1/2, 1/1, 2/1, 4/1, 8/1, ó 16/1 se graban, invierten, y emiten repetidamente. Además, cuando se cambian los sonidos de compás de 1/1 a 1/2 ó 1/4 en sincronización con el ritmo, puede producirse un efecto de sonido de rodamiento de reproducción invertida.

Ejemplo

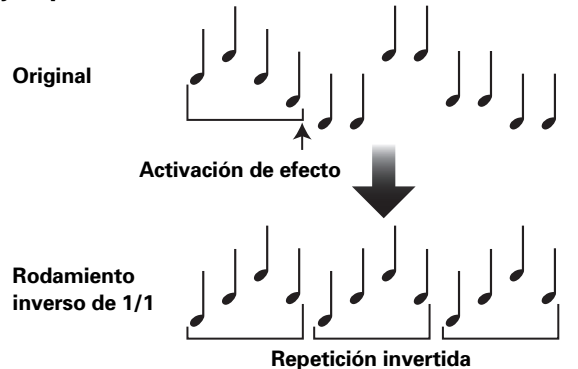

14. SEND/RETURN

Conectando un muestreador o generador de efectos, pueden crearse una amplia variedad de distintos efectos.

PRODUCCIÓN DE EFECTOS DE COMPÁS

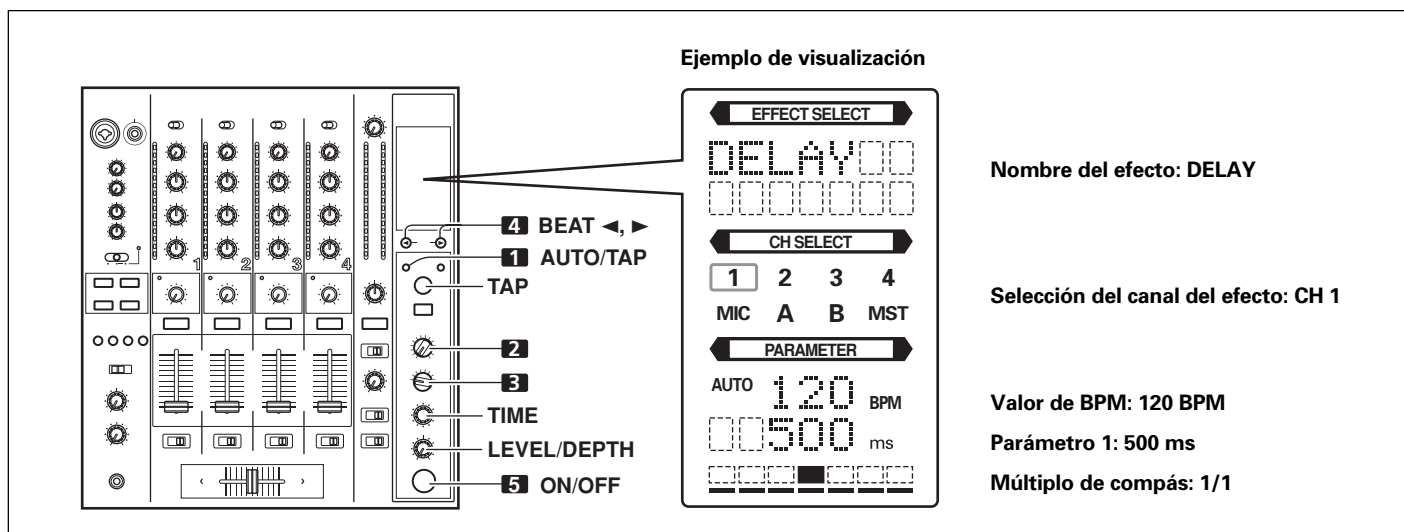

Los efectos de compás permite el ajuste instantáneo de los tiempos del efecto en sincronización con el valor de BPM (tiempos por minuto), permitiendo de este modo la producción de una amplia variedad de efectos con el ritmo actual, incluso durante interpretaciones en directo.

1. Presione el botón AUTO/TAP para ajustar el modo de medición de tiempos por minuto (BPM = velocidad de la pista).

AUTO: El valor de BPM de la señal musical de entrada se detecta automáticamente.

TAP: El valor de BPM se introduce manualmente golpeando el botón TAP.

- Cuando se conecta la alimentación al principio, la función vuelve al modo predeterminado de [AUTO].
- El indicador del modo seleccionado [AUTO/TAP] se enciende en el visualizador.
- En el caso de que no pueda detectarse automáticamente el valor de BPM de la pista, parpadeará el contador de BPM en el visualizador.
- El margen eficaz en el modo AUTO es de 70 a 180 BPM.

Es posible que algunas pistas no puedan medirse correctamente. En este caso, emplee el modo TAP para realizar la entrada manual de BPM.

[Entrada manual de BPM empleando el botón TAP]

Si se golpea el botón TAP dos o más veces en sincronización con el compás (notas de 1/4), el valor de BPM se grabará como valor medio grabado durante este intervalo.

- Cuando el modo BPM se ajusta a [AUTO], al golpear el botón TAP se cambiará el modo de BPM al modo TAP, y se medirán los intervalos a los que se golpea el botón TAP.
- Cuando se ajusta el valor BPM con el botón TAP, el múltiplo del compás pasa a ser "1/1" (ó "4/1", dependiendo del efecto seleccionado), y el tiempo para 1 compás (notas de 1/4) o 4 tiempos se ajustará como el tiempo del efecto.
- Si se gira el control TIME mientras se tiene presionado el botón TAP, podrá ajustarse manualmente el valor de BPM directo.

Si se gira el control TIME mientras se mantiene presionado el botón TAP y los botones AUTO/TAP, podrá ajustarse el valor de BPM en unidades de 0,1.

2. Ajuste el selector de efectos al efecto deseado.

- El visualizador mostrará el nombre del efecto seleccionado.
- Para más detalles sobre los diversos efectos, vea las páginas 119 a 120.

3. Ajuste el selector del canal de efectos al canal que desee aplicar el efecto.

- El indicador del nombre del canal del visualizador mostrará el canal seleccionado con un marco rojo.
- Si se selecciona [MIC], el efecto se aplicará al micrófono 1 y al micrófono 2.

4. Presione el botón BEAT (◀, ▶) para seleccionar el múltiplo de compás con el que deba sincronizarse el efecto.

- Cuando se presione ▶, la cuenta del compás calculada con BPM se duplica, y cuando se presiona ◀, la cuenta del compás calculada con BPM se reduce a la mitad (algunos efectos también permiten en ajuste de "3/4").
- El múltiplo del compás seleccionado (posición del parámetro 1) se visualiza en siete secciones en el visualizador (vea la página 116).
- El tiempo del efecto correspondiente al múltiplo del compás se ajusta automáticamente.

Ejemplo: Cuando BPM = 120
 1/1 = 500 ms
 1/2 = 250 ms
 2/1 = 1 000 ms

5. Ajuste el botón ON/OFF en ON para habilitar el efecto.

- Cada vez que se presiona el botón, el efecto cambia entre ON/OFF (al principio, siempre que se conecta la alimentación, la función se ajusta de forma predeterminada en OFF).
- El botón ON/OFF parpadea cuando el efecto está en ON.

Parámetro 1

Girando el control TIME (PARAMETER 1) se ajusta el parámetro temporal (tiempo) del efecto seleccionado.

Para ver los detalles relacionados con el efecto en el parámetro 1 al girar el control TIME (PARAMETER 1), consulte la página 123.

Parámetro 2

Girando el control LEVEL/DEPTH (PARAMETER 2) se ajusta el parámetro cuantitativo del efecto seleccionado.

Para ver los detalles relacionados con el efecto en el parámetro 2 al girar el control LEVEL/DEPTH (PARAMETER 2), consulte la página 123.

TIPO DE EFECTO DE COLOR DEL SONIDO

1. HARMONIC

Detecta los desvíos del sonido de entrada con respecto al tono absoluto y los compensa automáticamente a la clave más cercana.

Girando el control, puede ajustarse el tono/clave dentro de un margen de ± 6 semitonos.

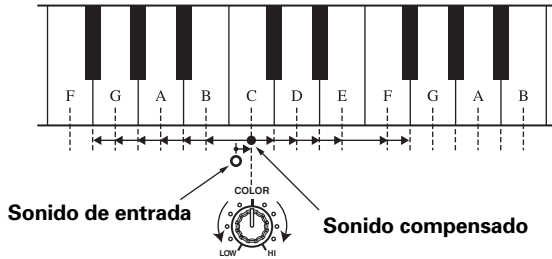

2. SWEEP

Esta función desplaza la frecuencia del freno, produciendo grandes cambios en el tono. Cuando se gira el mando hacia la derecha, el efecto producido es el de un filtro de paso de banda, mientras que al girarlo hacia la izquierda se produce el efecto de un filtro de banda eliminada.

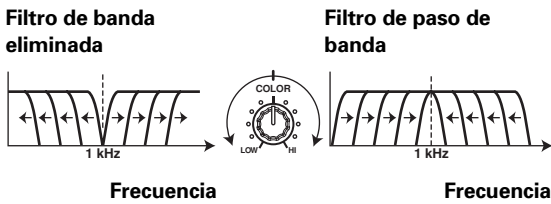

3. CRUSH

Este efecto "aplata" un poco el sonido, aplicando cierto acento al sonido.

4. FILTER

La frecuencia del filtro se desplaza, causando grandes cambios en el tono.

Girando el control hacia la derecha se producen efectos de filtro de paso alto, mientras que girándolo hacia la izquierda se producen efectos de filtro de paso bajo.

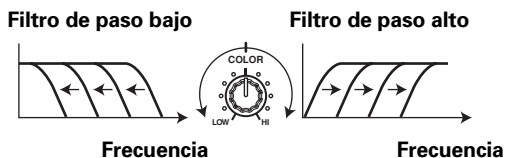

EMPLEO DE LOS EFECTOS DE COLOR DEL SONIDO

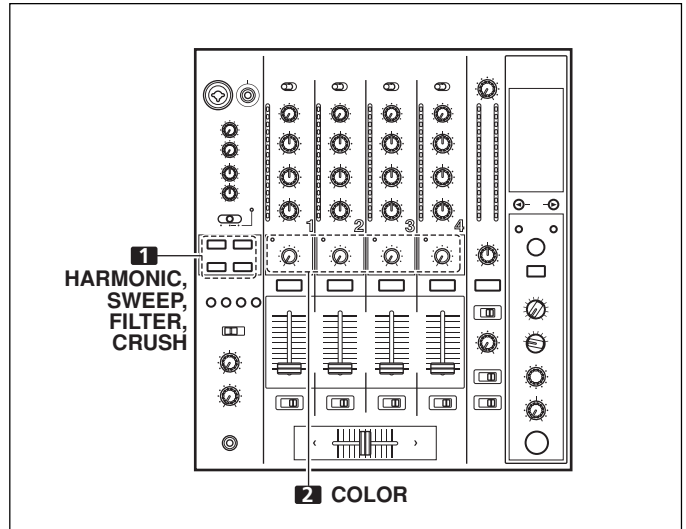

Los efectos de color del sonido están enlazados al control de parámetros de los efectos de **COLOR** para cada canal.

* Los efectos de color del sonido no se aplican a las entradas de micrófono.

1. Presione los botones del selector de efectos de color del sonido (HARMONIC, SWEEP, FILTER, CRUSH) para el efecto que desee.

HARMONIC:

Aplica un efecto con tono desplazado que corresponde a la clave de la pista.

SWEEP:

La pista se pasa por el filtro y se emite.

CRUSH:

El sonido de la pista se emite con un efecto de "choque".

FILTER:

La pista se filtra y se emite.

- Parpadeará el botón del efecto seleccionado.
- El efecto seleccionado se aplica por igual a los canales 1 a 4.
- Si se presiona el botón que está parpadeando, quedará encendido, y se desactivará (OFF) el efecto.
- Cuando se conecta la alimentación al principio, todos los efectos se establecen en el ajuste predeterminado de OFF (se encienden los indicadores).

2. Emplee el control de parámetros de efectos de color del sonido (COLOR) para ajustar el parámetro cuantitativo para el efecto.

- El parámetro puede ajustarse independientemente para cada canal.
- El color del indicador de armónicas cambia para indicar el estado del efecto de armónicas.
Rojo: No corresponde con la frecuencia de la escala de la clave.
Verde: Corresponde con la frecuencia de la escala de la clave.

PARÁMETROS DE LOS EFECTOS

Efecto de compás

Nombre	Parámetro del interruptor de compás	Parámetro 1 (control TIME)		Parámetro 2 (control MIX/DEPTH)
		Contenido	Margen de ajuste (unidad)	
1 DELAY	Ajusta el tiempo de retardo de 1/8 a 16/1 por 1 tiempo del tiempo de BPM.	Ajusta el tiempo de retardo.	1 a 4 000 (ms)	Ajusta el balance entre el sonido original y el de retardo.
2 ECHO (*1)	Ajusta el tiempo de retardo de 1/8 a 16/1 por 1 tiempo del tiempo de BPM.	Ajusta el tiempo de retardo.	1 a 4 000 (ms)	Ajusta el balance entre el sonido original y el de eco.
3 REVERSE DELAY	Ajusta el tiempo de retardo de 1/8 a 16/1 por 1 tiempo del tiempo de BPM.	Ajusta el tiempo de retardo.	10 a 4 000 (ms)	Ajusta el balance entre el sonido original y el de retardo.
4 PAN	Ajusta el tiempo de 1/16 a 16/1 por 1 tiempo del tiempo de BPM para la distribución a la derecha/izquierda.	Ajusta el tiempo del efecto.	10 a 16 000 (ms)	Ajusta el balance entre el sonido original y el del efecto.
5 TRANS	Ajusta el tiempo de corte de 1/16 a 16/1 por 1 tiempo del tiempo de BPM.	Ajusta el tiempo del efecto.	10 a 16 000 (ms)	Ajusta el balance entre el sonido original y el del efecto.
6 FILTER	El ciclo de desplazamiento de la frecuencia de corte se ajusta en unidades de 1/4 a 64/1 con relación a 1 tiempo de BPM.	Ajusta el ciclo para desplazamiento del tiempo de corte.	10 a 32 000 (ms)	La cantidad del efecto se incrementa cuando se gira el control hacia la derecha.
7 FLANGER	El ciclo de desplazamiento de "flanger" se ajusta en unidades de 1/4 a 64/1 con relación a 1 tiempo de BPM.	Ajusta el ciclo para desplazamiento del efecto "flanger".	10 a 32 000 (ms)	La cantidad del efecto se incrementa cuando se gira el control hacia la derecha. Cuando se gira el control hacia la izquierda, sólo se emite el sonido original.
8 PHASER	El ciclo de desplazamiento del efecto "phaser" se ajusta en unidades de 1/4 a 64/1 con relación a 1 tiempo de BPM.	Ajusta el ciclo para desplazamiento del efecto "phaser".	10 a 32 000 (ms)	La cantidad del efecto se incrementa cuando se gira el control hacia la derecha. Cuando se gira el control hacia la izquierda, sólo se emite el sonido original.
9 REVERB (*1)	La cantidad de reverberación se ajusta de 1 a 100 %.	Ajusta la cantidad del efecto de reverberación.	1 a 100 (%)	Ajusta el balance entre el sonido original y el del efecto.
10 ROBOT	Ajusta el tono del efecto de sonido de robot dentro del margen de -100 a +100 %.	Ajusta el tono del efecto de sonido de robot.	-100 a +100 (%)	La cantidad del efecto se incrementa cuando se gira el control hacia la derecha.
11 CHORUS	El ciclo de fluctuación del sonido de coros se ajusta en unidades de 1/4 a 64/1 con relación a 1 tiempo de BPM.	Ajusta el ciclo de armónicas de sonido de coros.	10 a 32 000 (ms)	Ajusta el balance del sonido de coros.
12 ROLL (*2)	El tiempo del efecto se ajusta de 1/16 a 16/1 con relación a 1 tiempo de BPM.	Ajusta el tiempo del efecto.	1 a 4 000 (ms)	Ajusta el balance del sonido original y del de rodamiento.
13 REVERSE ROLL (*2)	El tiempo del efecto se ajusta de 1/16 a 16/1 con relación a 1 tiempo de BPM.	Ajusta el tiempo del efecto.	1 a 4 000 (ms)	Ajusta el balance del sonido original y del de rodamiento.
14 SEND/RETURN	—	—	—	Ajusta el volumen del sonido de entrada de RETURN.

(*1) Aunque se active (ON) el monitor de efectos, si no se emite ningún sonido desde el canal a la salida principal, el sonido del efecto no se oirá.

(*2) Cuando se inhabilita el efecto (OFF), el sonido del efecto no se oye, aunque se ajuste el monitor al generador de efectos.

Efectos de color del sonido

Nombre	Parámetro (control COLOR)
1 HARMONIC	Ajusta la cantidad de desplazamiento de tono en el margen de ±6 semitonos. Girando el control hacia la derecha se incrementa el desplazamiento del tono en +6 semitonos, mientras que girándolo hacia la izquierda se reduce el desplazamiento del tono en -6 semitonos.
2 SWEEP	Ajusta la frecuencia de corte del filtro. Girando el mando hacia la derecha se produce un efecto de filtro de paso de banda; girándolo hacia la izquierda se produce el efecto de un filtro de banda eliminada.
3 CRUSH	Ajusta la cantidad de "choque" del sonido de entrada. Gire el control hacia la izquierda para acentuar los sonidos bajos, y gírelo hacia la derecha para acentuar los sonidos altos.
4 FILTER	Ajusta la frecuencia de corte del filtro. Girando el control hacia la derecha se cambia el filtro de paso alto; girando el control hacia la izquierda se cambia el filtro de paso bajo.

AJUSTES DE MIDI

MIDI son las iniciales de "Musical Instrument Digital Interface" (interfaz digital para instrumentos digitales) y es un protocolo desarrollado para permitir el intercambio de datos entre instrumentos electrónicos y ordenadores.

Para la conexión de componentes provistos de conectores MIDI se emplea un cable MIDI que permite la transmisión y la recepción de datos. El DJM-800 emplea el protocolo MIDI para la transmisión y recepción de datos sobre la operación de componentes y de BPM (reloj de temporización).

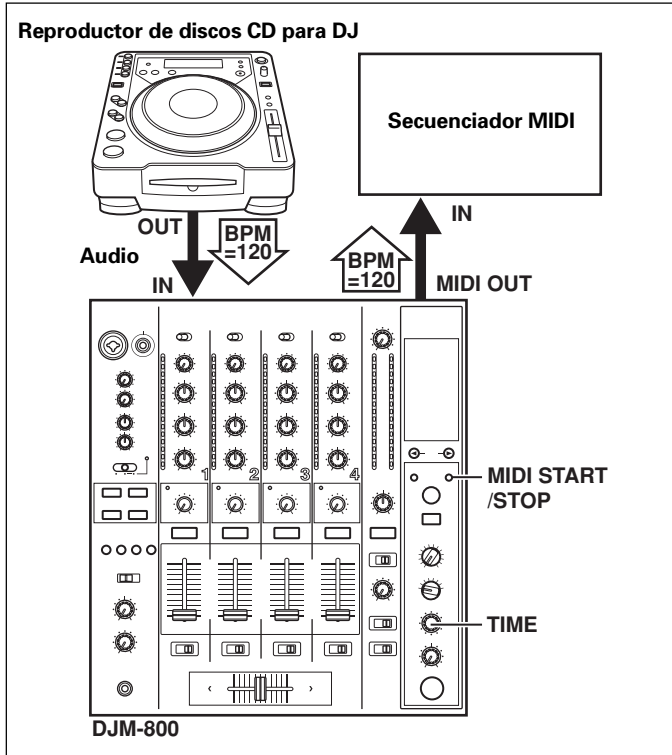

SINCRONIZACIÓN DE SEÑALES DE AUDIO CON UN SECUENCIADOR EXTERNO, O EMPLEO DE LA INFORMACIÓN DE LA DJM-800 PARA OPERAR UN SECUENCIADOR EXTERNO

1. Emplee un cable MIDI de venta en los establecimientos del ramo para conectar el conector MIDI OUT de la DJM-800 al conector MIDI IN del secuenciador MIDI.

- Ajuste el modo de sincronización del secuenciador MIDI en "Slave".
- Los secuenciadores MIDI que no son compatibles con el reloj de temporización MIDI no pueden sincronizarse.
- Es posible que no se consiga la sincronización si el valor de BPM de la pista no puede detectarse y medirse con estabilidad.
- Los valores de BPM ajustados con el modo TAP también pueden emplearse para emitir el reloj de temporización.

2. Presione el botón MIDI START/STOP.

- El margen de salida del reloj de temporización MIDI es de 40 a 250 BPM.

Nota:

- La medición precisa del valor de BPM puede resultar imposible con algunas pistas.

[Ajuste del canal MIDI]

El canal MIDI (1 a 16) puede ajustarse y almacenarse en la memoria.

1. Mientras mantiene presionado el botón MIDI START/STOP, conecte (ON) el interruptor de la alimentación.

- El visualizador mostrará [MIDI CH SETTING] y la unidad se establecerá en el modo de ajuste MIDI.

2. Gire el control TIME para seleccionar el canal MIDI.

3. Presione el botón MIDI START/STOP.

- Se grabará el canal MIDI seleccionado.

4. Desconecte la alimentación (OFF).

MENSAJES MIDI

Categoría	Nombre de interruptor	Tipo de interruptor	Mensaje MIDI				Comentarios
			MSB		LSB		
CH1	TRIM	VR	Bn	01	dd		0 a 127
	HI	VR	Bn	02	dd		0 a 127
	MID	VR	Bn	03	dd		0 a 127
	LOW	VR	Bn	04	dd		0 a 127
	COLOR	VR	Bn	05	dd		0 a 127
	CUE	BUTTON	Bn	46	dd		OFF=0, ON=127
	FADER	VR	Bn	11	dd		0 a 127
	CF ASSIGN	SW	Bn	41	dd		0, 64, 127
CH2	TRIM	VR	Bn	06	dd		0 a 127
	HI	VR	Bn	07	dd		0 a 127
	MID	VR	Bn	08	dd		0 a 127
	LOW	VR	Bn	09	dd		0 a 127
	COLOR	VR	Bn	0A	dd		0 a 127
	CUE	BUTTON	Bn	47	dd		OFF=0, ON=127
	FADER	VR	Bn	12	dd		0 a 127
	CF ASSIGN	SW	Bn	42	dd		0, 64, 127
CH3	TRIM	VR	Bn	0C	dd		0 a 127
	HI	VR	Bn	0E	dd		0 a 127
	MID	VR	Bn	0F	dd		0 a 127
	LOW	VR	Bn	15	dd		0 a 127
	COLOR	VR	Bn	16	dd		0 a 127
	CUE	BUTTON	Bn	48	dd		OFF=0, ON=127
	FADER	VR	Bn	13	dd		0 a 127
	CF ASSIGN	SW	Bn	43	dd		0, 64, 127

Categoría	Nombre de interruptor	Tipo de interruptor	Mensaje MIDI						Comentarios
			MSB			LSB			
CH4	TRIM	VR	Bn	50	dd				0 a 127
	HI	VR	Bn	51	dd				0 a 127
	MID	VR	Bn	5C	dd				0 a 127
	LOW	VR	Bn	52	dd				0 a 127
	COLOR	VR	Bn	53	dd				0 a 127
	CUE	BUTTON	Bn	49	dd				OFF=0, ON=127
	FADER	VR	Bn	14	dd				0 a 127
	CF ASSIGN	SW	Bn	44	dd				0, 64, 127
CROSS FADER	CROSS FADER	VR	Bn	0B	dd				0 a 127
FADER CURVE	CH CURVE	SW	Bn	5E	dd				0, 64, 127
	CROSS CURVE	SW	Bn	5F	dd				0, 64, 127
MASTER	MASTER LEVEL	VR	Bn	18	dd				0 a 127
	BALANCE	VR	Bn	17	dd				0 a 127
	CUE	BUTTON	Bn	4A	dd				OFF=0, ON=127
BOOTH	MONITOR	VR	Bn	19	dd				0 a 127
EFFECT	BEAT LEFT	BUTTON	Bn	4C	dd				OFF=0, ON=127
	BEAT RIGHT	BUTTON	Bn	4D	dd				OFF=0, ON=127
	AUTO/TAP	BUTTON	Bn	45	dd				OFF=0, ON=127
	TAP	BUTTON	Bn	4E	dd				OFF=0, ON=127
	CUE	BUTTON	Bn	4B	dd				OFF=0, ON=127
	EFFECT SELECT	SW	Cn	pc					Vea abajo el apartado de "CAMBIO DE PROGRAMA".
	CH SELECT	SW	Cn	pc					
	TIME	SW	Bn	0D	MSB	Bn	2D	LSB	Valor de TIME; FLANGER, PHASER, CHORUS, FILTER cambiados a 1/2 del valor; los valores negativos se convierten a positivos.
	LEVEL/DEPTH	VR	Bn	5B	dd				0 a 127
EFFECT ON/OFF	BUTTON	Bn	40	dd				OFF=0, ON=127	
MIC	HI	VR	Bn	1E	dd				0 a 127
	LOW	VR	Bn	1F	dd				0 a 127
(SOUND COLOR FX)	HARMONIC	BUTTON	Bn	54	dd				OFF=0, ON=127
	SWEEP	BUTTON	Bn	55	dd				OFF=0, ON=127
	CRUSH	BUTTON	Bn	56	dd				OFF=0, ON=127
	FILTER	BUTTON	Bn	57	dd				OFF=0, ON=127
	(FADER START)	1	BUTTON	Bn	58	dd			
2		BUTTON	Bn	59	dd				OFF=0, ON=127
3		BUTTON	Bn	5A	dd				OFF=0, ON=127
4		BUTTON	Bn	5D	dd				OFF=0, ON=127
(HEAD PHONES)	MIXING	VR	Bn	1B	dd				0 a 127
	LEVEL	VR	Bn	1A	dd				0 a 127
MIDI	START	BUTTON	FA						
	STOP	BUTTON	FC						

CAMBIO DE PROGRAMA

MSB			LSB				
0	0	EFFSEL2	EFFSEL1	EFFSEL0	EFFCH2	EFFCH1	EFFCH0

• EFFECT SEL

BEAT

EFFSEL2	EFFSEL1	EFFSEL0	
0	0	1	DELAY
0	1	0	ECHO
—	—	—	REV DELAY
0	1	1	PAN
1	0	0	TRANS
1	0	1	FILTER
1	1	0	FLANGER
1	1	1	PHASER
—	—	—	REVERB
—	—	—	ROBOT
—	—	—	CHORUS
—	—	—	ROLL
—	—	—	REV ROLL
—	—	—	SND/RTN

• EFFECT SEL

EFFCH2	EFFCH1	EFFCH0	
0	0	1	1
0	1	0	2
0	1	1	3
1	0	0	4
1	0	1	MIC
1	1	0	CF.A
1	1	1	CF.B
—	—	—	MST

INSTANTÁNEA

Una vez la DJM-800 está configurada con los parámetros para cierto propósito, este juego de parámetros puede grabarse como una instantánea. Cuando se graba la instantánea del estado actual, se transmiten todos los mensajes para cambio de control y cambio de programa. Mantenga presionado el botón **MIDI START/STOP** para enviar la instantánea.

Español

SOLUCIÓN DE PROBLEMAS

Las operaciones incorrectas suelen confundirse como averías y problemas de funcionamiento. Si usted cree que hay algo que no funciona bien en este componente, compruebe los puntos siguientes. A veces el problema reside en otro componente. Por lo tanto, compruebe también los otros aparatos eléctricos que esté utilizando.

Si el problema no puede solucionarse después de haber verificado los puntos siguientes, póngase en contacto con su distribuidor o con el centro de servicio técnico PIONEER que le quede más cerca.

Síntoma	Causa posible	Solución
No se conecta la alimentación.	<ul style="list-style-type: none"> No se ha enchufado el cable de la alimentación. 	<ul style="list-style-type: none"> Enchúfelo a una toma de corriente.
No hay sonido o el volumen del sonido es demasiado bajo.	<ul style="list-style-type: none"> El selector de entrada está incorrectamente ajustado. El selector de entrada DIGITAL/CD o el selector de entrada DIGITAL/LINE del panel posterior está incorrectamente ajustado. Los cables de conexión no están correctamente conectados, o las conexiones están flojas. Las tomas o las clavijas están sucias. El interruptor del atenuador de salida principal (MASTER ATT) del panel posterior está ajustado en -12 dB, etc. 	<ul style="list-style-type: none"> Ajuste el selector de entrada para el componente de reproducción. Ajuste el selector de entrada DIGITAL/CD o el selector de entrada DIGITAL/LINE del panel posterior para que corresponda con el componente de reproducción. Conecte correctamente. Limpe las tomas/clavijas sucias antes de la conexión. Ajuste el interruptor del atenuador principal (MASTER ATT) del panel posterior.
No se produce el sonido de micrófono en la salida BOOTH.	<ul style="list-style-type: none"> El interruptor MIC SIGNAL del panel posterior está ajustado en [CUT]. 	<ul style="list-style-type: none"> Ajuste el interruptor MIC SIGNAL del panel posterior en [ADD].
No hay salida digital.	<ul style="list-style-type: none"> La frecuencia de muestreo de la salida digital (fs) no corresponde con las especificaciones del componente conectado. 	<ul style="list-style-type: none"> Ajuste el selector de la frecuencia de muestreo para que corresponda con las especificaciones del componente conectado.
El sonido sale distorsionado.	<ul style="list-style-type: none"> El nivel de salida principal es demasiado alto. El nivel de entrada es demasiado alto. 	<ul style="list-style-type: none"> Ajuste el control del nivel de salida principal (MASTER LEVEL) o el interruptor del atenuador de salida principal (MASTER ATT) del panel posterior. Ajuste el control TRIM para que el nivel de entrada se acerque a 0 dB en el indicador del nivel del canal.
El fundido cruzado no funciona.	<ul style="list-style-type: none"> El ajuste del interruptor CROSS FADER ASSIGN ([A], [THRU], [B]) es incorrecto. 	<ul style="list-style-type: none"> Ajuste correctamente el interruptor CROSS FADER ASSIGN para el canal deseado.
No puede efectuarse el inicio con fundido con el reproductor de CD.	<ul style="list-style-type: none"> El botón FADER START está ajustado en OFF. La toma CONTROL del panel posterior no está conectada al reproductor de CD. Sólo se ha conectado la toma CONTROL del panel posterior al reproductor de CD. 	<ul style="list-style-type: none"> Ajuste el botón FADER START en la posición ON. Emplee un cable de control para conectar las tomas CONTROL de la consola de mezcla y el reproductor de CD. Conecte las tomas CONTROL y los conectores de entrada analógica.
No funcionan los efectos.	<ul style="list-style-type: none"> El ajuste del selector de canal de efectos es incorrecto. El control de ajuste del parámetro 2 de efectos (LEVEL/DEPTH) está ajustado en la posición [MIN]. 	<ul style="list-style-type: none"> Seleccione correctamente el canal al que desee aplicar los efectos. Ajuste el control de ajuste del parámetro 2 de efectos (LEVEL/DEPTH).
El generador de efectos externo no funciona.	<ul style="list-style-type: none"> El selector de efectos no está ajustado en [SND/RTN]. El generador de efectos no está conectado al conector SEND/RETURN del panel posterior. El selector de canal de efectos está incorrectamente ajustado. 	<ul style="list-style-type: none"> Ajuste el selector de efectos en [SND/RTN]. Conecte el generador de efectos a los conectores SEND/RETURN del panel posterior. Emplee el selector del canal de efectos para seleccionar la fuente de audio a la que desee aplicar los efectos.
El sonido del generador de efectos externo sale distorsionado.	<ul style="list-style-type: none"> El nivel de entrada del generador de efectos externo es demasiado alto. 	<ul style="list-style-type: none"> Reduzca el nivel de salida del generador de efectos externo.
El valor de BPM no puede medirse. El valor de BPM medido es incorrecto.	<ul style="list-style-type: none"> El nivel de entrada es demasiado alto o demasiado bajo. Es posible que el valor de BPM de algunas pistas no pueda medirse correctamente. 	<ul style="list-style-type: none"> Ajuste el control TRIM para que el nivel de entrada se acerque a 0 dB en el indicador del nivel del canal. Ajuste también los otros canales para que los niveles de entrada se acerquen a 0 dB en el indicador del nivel del canal. Golpee el botón TAP para ajustar manualmente el valor de BPM.
El valor de BPM medido es distinto del valor publicado con el CD.	<ul style="list-style-type: none"> Pueden producirse ciertas diferencias debido a los distintos métodos de detección de BPM. 	<ul style="list-style-type: none"> No se requiere ninguna solución.
El secuenciador MIDI no puede sincronizarse.	<ul style="list-style-type: none"> El modo de sincronización del secuenciador MIDI no está ajustado al "slave" (subordinado). El secuenciador MIDI no es un tipo compatible. 	<ul style="list-style-type: none"> Ajuste el modo de sincronización del secuenciador MIDI en "slave". Los secuenciadores MIDI que no son compatibles con el reloj de temporización MIDI no pueden sincronizarse.

La electricidad estática u otras interferencias externas pueden afectar negativamente el funcionamiento de la unidad. Para restablecer el funcionamiento normal, apague la alimentación y vuelva a encenderla.

ESPECIFICACIONES

1. General

Alimentación	220 V a 240 V CA, 50 Hz/60 Hz
Consumo de energía	30 W
Temperatura de funcionamiento	+5 °C a +35 °C
Humedad de funcionamiento	5 % al 85 % (sin condensación)
Peso	7,5 kg
Dimensiones máximas	320 (An) × 381 (Al) × 108 (Prf) mm

2. Sección de audio

Frecuencia de muestreo	96 kHz
Convertidor A/D, D/A	24 bits
Respuesta en frecuencia	
LINE	20 Hz a 20 kHz
MIC	20 Hz a 20 kHz
PHONO	20 Hz a 20 kHz (RIAA)
Relación de señal/ruido (a la salida nominal)	
LINE	104 dB
PHONO	88 dB
MIC	84 dB
Distorsión (LINE-MASTER 1)	0,005 %
Nivel de entrada/impedancia de entrada estándar	
PHONO 2 a 4	-52 dBu/47 kΩ
MIC 1, MIC 2	-52 dBu/3 kΩ
LINE, LINE/CD 1 a 4	-12 dBu/22 kΩ
RETURN	-12 dBu/22 kΩ
Nivel de salida/impedancia de carga/impedancia de salida estándar	
MASTER 1	+2 dBu/600 Ω/10 Ω o menos
MASTER 2	+2 dBu/10 kΩ/1 kΩ
REC	-8 dBu/10 kΩ/1 kΩ
BOOTH	+2 dBu/600 Ω/600 Ω
SEND	-12 dBu/10 kΩ/1 kΩ
PHONES	+8,5 dBu/32 Ω/22 Ω o menos
Nivel de salida/impedancia de carga nominal	
MASTER 1	+22 dBu/600 Ω
MASTER 2	+20 dBu/10 kΩ
Diafonía (LINE)	88 dB
Respuesta del ecualizador de canales	
HI	-26 dB a +6 dB (13 kHz)
MID	-26 dB a +6 dB (1 kHz)
LOW	-26 dB a +6 dB (70 Hz)
Respuesta del ecualizador de micrófono	
HI	-12 dB a +6 dB (10 kHz)
LOW	-12 dB a +6 dB (100 Hz)

3. Sistemas de conectores de entrada y salida

Conectores de entrada de tocadiscos (PHONO)	
Tomas de clavija RCA	3
Conectores de entrada LINE/CD	
Tomas de clavija RCA	4
Conectores de entrada de línea (LINE)	
Tomas de clavija RCA	1
Conector de entrada MIC	
Conector XLR/toma telefónica (6,3 mm de diámetro)	1
Tomas telefónicas (6,3 mm de diámetro)	1
Conectores de entrada coaxial DIGITAL	
Tomas de clavija RCA	4
Conectores de entrada RETURN	
Tomas telefónicas (6,3 mm de diámetro)	1
Conectores de salida MASTER	
Conectores XLR	1
Tomas de clavija RCA	1
Conectores de salida BOOTH	
Tomas telefónicas (6,3 mm de diámetro)	1
Conectores de salida REC	
Tomas de clavija RCA	1
Conectores de salida de transmisión (SEND)	
Tomas telefónicas (6,3 mm de diámetro)	1
Conector de salida coaxial DIGITAL	
Toma de clavija RCA	1
Conector MIDI OUT	
DIN de 5 patillas	1
Conector de salida PHONES	
Toma telefónica estéreo (6,3 mm de diámetro)	1
Conector de CONTROL	
Minitoma telefónica (3,5 mm de diámetro)	4

4. Accesorios

Manual de instrucciones	1
Cable de alimentación	1

Especificaciones y aspecto exterior sujetos a cambios sin previo aviso.

BLOCK DIAGRAM / SCHÉMA DE PRINCIPE / BLOCKSCHALTBIKD / DIAGRAMMA A BLOCCHI / BLOKSCHEMA / DIAGRAMA EN BLOQUES

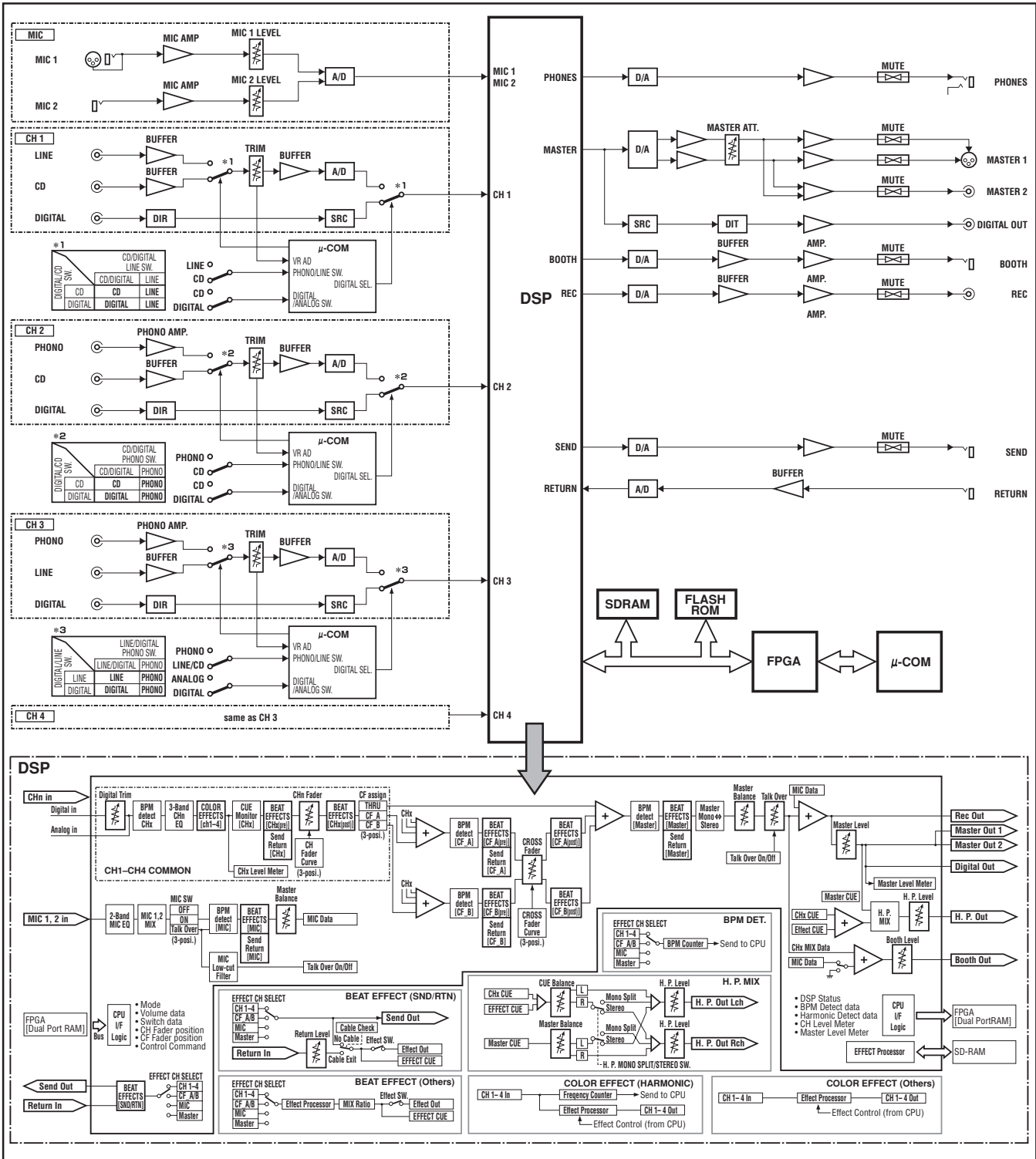

Published by Pioneer Corporation.
Copyright © 2005 Pioneer Corporation.
All rights reserved.

PIONEER CORPORATION 4-1, Meguro 1-Chome, Meguro-ku, Tokyo 153-8654, Japan
PIONEER EUROPE NV MULTIMEDIA DIVISION Pioneer House Hollybush Hill, Stoke Poges, Slough SL2 4QP U.K. TEL: +44-1-753-789-789
PIONEER ELECTRONICS AUSTRALIA PTY. LTD. 178-184 Boundary Road, Braeside, Victoria 3195, Australia TEL: +61-3-9586-6300
PIONEER ELECTRONICS ASIACENTRE PTE. LTD. 253 Alexandra Road, #04-01, Singapore 159936 TEL: +65-6472-1111
PIONEER ELECTRONICS DE MEXICO S.A. DE C.V. Blvd.Manuel Avila Camacho 138 10 piso Col.Lomas de Chapultepec, Mexico, D.F. C.P. 11000 TEL: 52-55-9178-4270